

CATALOGUE GÉNÉRAL

2024

Salsar

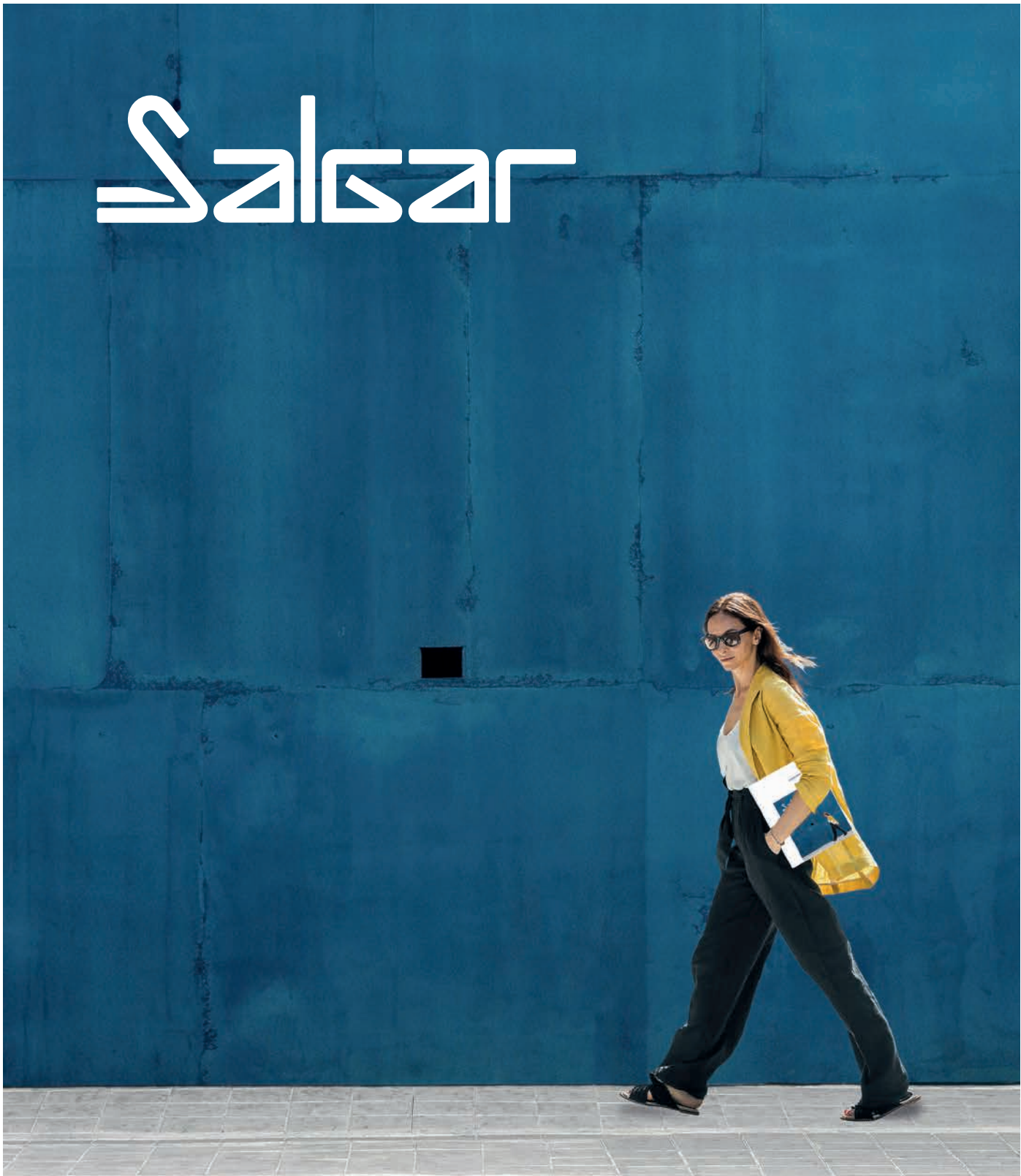

 Série Original	 Panneaux contreplaqué	 IP 44	 Norme EN-12150 Norme EN-14428
 Série Modular	 Panneaux MDF	 Horizontal/Vertical	 Certifié par TÜV
 Produit fabriqué selon les normes de la Communauté Européenne	 Panneaux de particules de bois	 Miroir fixation multipositions en verre	 Options dimensions sur mesure
 Norme EN 717-1	 16 Épaisseur de façades	 Faible consommation	 Fermeture magnétique disponible
 5 ans de garantie	 Sans poignée	 Miroir rétro-éclairé	 Système d'ouverture par roulement
 Tiroir en bois	 Poignée externe	 Éclairage de travail	 Profilés discrets
 Tiroir en métal	 Poignée ergonomique	 Sensor marche/arrêt	 Système pour nettoyage simple et rapide
 Extraction totale	 Portes à ouverture push	 Sensor antibuée	 Ne pas utiliser de produits abrasifs
 Extraction plus	 Hydrofuge	 Contours métallique	 Expansion
 Organisateur de rangement inclus	 Antibactérien	 Contours avec décors	 Compensation entre murs
 Tiroir avec découpe siphon	 Ignifuge	 Finition Mate	 Épaisseur de verre de 6 mm
 Fermeture amortie	 Surface non poreuse	 Finition brillante	 Hauteur
 Charge maximale	 Résistant à l'usure	 Fixation adhésive	
 Glissières Hettich	 Résistant aux produits ménagers et désinfectants	 Fixation adhésive très résistante	
 Glissières Grass	 Sur mesure		
 Glissières Grass Vionaro V8	 Repousse la saleté		
 Réversible			

Finitions
Salgar

 Blanc Brillant RAL 9016	 Night Blue RAL 280 20 10 PANTONE 2380C	 Naturel	 Marbre Blanc
 White Cotton / Blanc Mat RAL 9016	 Royal Green RAL 160 30 15 PANTONE 7736C	 Chêne Africa	 Ciment
 Black Velvet / Noir Mat RAL 000 15 00 PANTONE Black 6C	 Green Forest / Bosque RAL 120 50 05 PANTONE 4220C	 Pin Bahia	 Pierre Grise
 Anthracite Mat RAL 240 30 05 PANTONE 7540C	 Salvia RAL 100 70 30 PANTONE 5787C	 Noyer Maya	 Ardoise noire
 Humo RAL 280 60 05 PANTONE 4277C	 Paja RAL 095 80 60 PANTONE 609C	 Bali	 Terrazo natura
 Taupe Mate RAL 040 60 10 PANTONE 4088C	 Sol RAL 070 70 60 PANTONE 2007C	 Havana	 Carbon
 Macchiato RAL 060 70 10 PANTONE 4253C	 Terracota RAL 040 40 40 PANTONE 7587C	 Pure	
 Nata RAL 090 85 05 PANTONE Warm Gray 1C	 Rojo RAL 020 40 50 PANTONE 4062C	 Real	
 Blue Fog RAL 240 70 05 PANTONE 443C	 Granate RAL 360 30 25 PANTONE 4077C	 Intense	
 Azul Altamar RAL 280 40 40 PANTONE 7455C		 Sable RAL 1001	 Blanc RAL 9003
		 Anthracite RAL 7016	

TRÈS IMPORTANT:

Les couleurs des finitions des différents matériaux utilisés: bois, décors mélaminés, verre, marbre, et parois, présents dans ce catalogue, sont toujours approximatives et peuvent subir de légères variations de couleurs liées au processus d'impression et de l'éclairage photographique.



Plongez dans l'univers Salgar, téléchargez nos catalogues et trouvez la solution parfaite pour votre salle de bains.

S bath



CATALOGUE GÉNÉRAL



Salgar

Comercial Salgar S.L.
Autovía de Logroño, km. 9,5
50011 ZARAGOZA (España)

INTERNACIONAL
T. +34 976 46 20 91
salgar@salgar.net

www.salgar.net



La marque de la gestion forestière responsable



RE.

staid
main
search



La nouvelle
gamme de
finitions
s'adapte
à tous vos
projets de
salle de bains



Découvrez
le confort
d'utilisation des
nouveaux tiroirs
GRASS V8

V8 G*GRASS

Portail Pro by Salgar

Vos commandes en un seul click

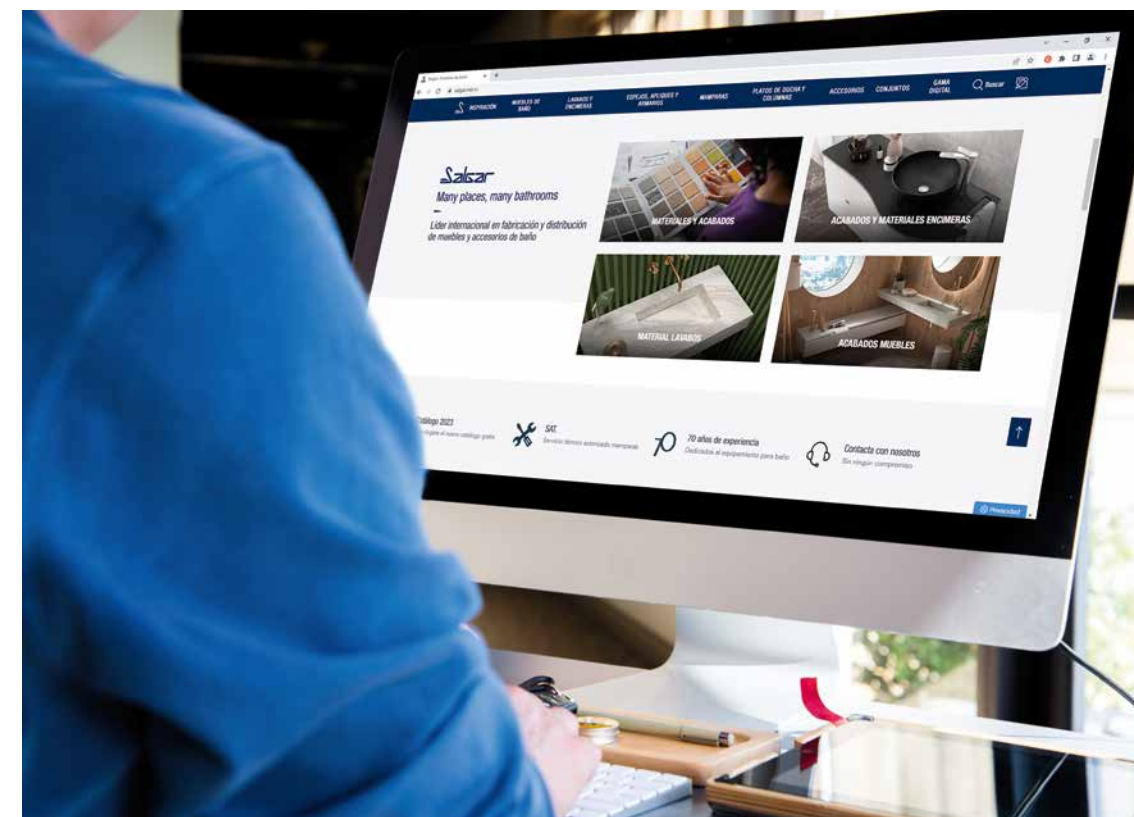

Avantages:

- 1 Faites vos commandes quand vous le souhaitez.
- 2 Téléchargez et consultez vos commandes et factures.
- 3 Faites le suivi de vos commandes et de la livraison.
- 4 Informez vous sur les stocks de produits.
- 5 Visualisez vos prix et devis.
- 6 Réalisez votre devis
- 7 Regroupez vos commandes



3D PLANNER

Concevez votre propre
salle de bains sur mesure

Salgar vise une croissance soutenue sur le marché national et international afin de devenir le leader européen des solutions d'aménagement de salles de bains.

Obtenir un excellent niveau de satisfaction de nos clients au moyen d'une proposition de valeur qui repose sur un produit à très bon rapport qualité/prix et sur un excellent service.



Salgar
MANY PLACES, MANY BATHROOMS

Valeurs

1 RECHERCHE ET INNOVATION

Recherche et innovation au moyen du développement permanent de produits grâce à nos connaissances et à notre recherche des tendances de marché.

2 QUALITÉ

Qualité du service et des produits au moyen d'un processus de conception, fabrication et transport conçu pour répondre aux plus hautes exigences de qualité.

3 DURABILITÉ

Durabilité, en envisageant et en intégrant les dimensions économiques, sociales et environnementales dans notre stratégie, dans nos processus d'affaires et dans la gestion de nos ressources, selon nos principes de responsabilité sociale des entreprises.

4 SERVICE

Service fourni à nos clients grâce à la disponibilité de larges gammes de produits et à un processus de distribution très efficace.

5 ÉQUIPE

Équipe professionnelle, souple et impliquée dans la démarche de satisfaction du client, organisée selon des principes d'égalité et de diversité.

ENGAGEMENT

envers le la développement durable et l'environnementale

Avec la certification PEFC, Salgar, dans le développement de ses activités, s'engage envers l'environnement et la promotion d'une gestion forestière durable, socialement bénéfique et économiquement viable sur le long terme.

Les meubles Salgar sont conçus pour une durabilité sur le long terme pour réduire leur impact sur l'environnement et, ils sont également 100% recyclables.

Nous avons un programme de réduction de l'usage d'emballages en plastique et remplacement par des emballages recyclables et récupérables.



SGS



ENGAGEMENT

envers la qualité

SALGAR s'appuie également sur la certification SGS pour garantir la qualité et la conformité de ses produits avant la mise sur le marché et, certifie la fabrication de ses meubles de salle de bains. Nous offrons ainsi une garantie a de 5 ans sur nos meubles fabriqués en Espagne pour montrer notre engagement envers la qualité aux Consommateurs finaux.

Politique RSE

- Transparence optimale dans notre gestion.
- Mettre l'accent sur la durabilité de l'entreprise et de la société.
- Respect de nos Equipes.
- Appliquer des principes d'excellence dans la gestion et l'orientation client.
- Avoir une relation éthique et responsable avec les fournisseurs.
- Réduire l'impact de l'entreprise sur son environnement direct et l'environnement.

NOS PARTENAIRES
FOURNISSEURS:



ORIGINAL

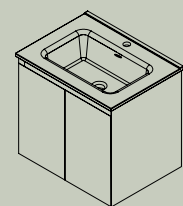

11 - Moment

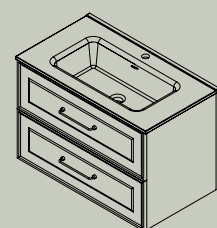

33 - Renoir

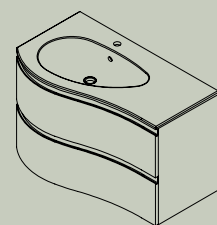

49 - Mam

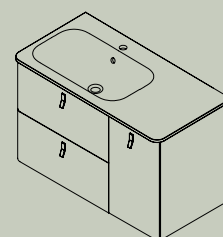

69 - Uniiq

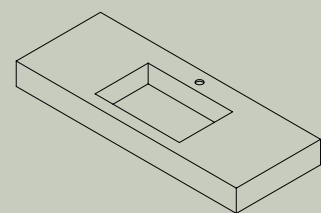

91 - Kompakt

119 - Pages
techniques Original

MODULAR

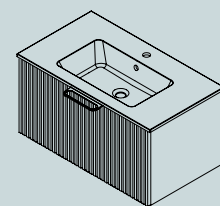

163 - Biba

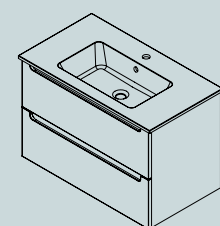

187 - Monterrey

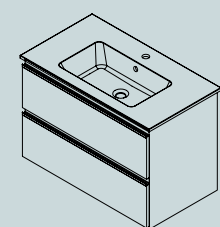

217 - Spirit

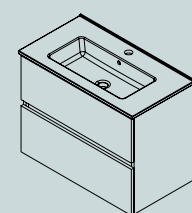

247 - Faible profondeur

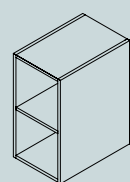

259 - Alliance

269 - Pages
techniques Modular

VASQUE, MIROIRS ET ACCESOIRES

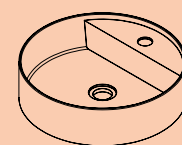

311 - Vasque

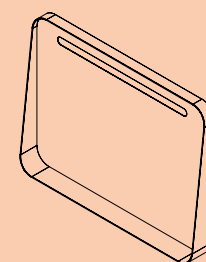

331 - Miroirs, appliques
et armoires

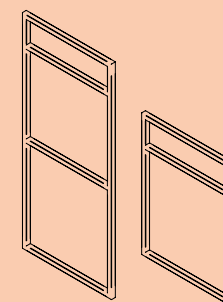

351 - Accessoires
et complements

LE MONDE DE LA DOUCHE

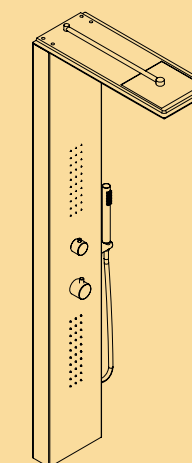

369 - Univers douche

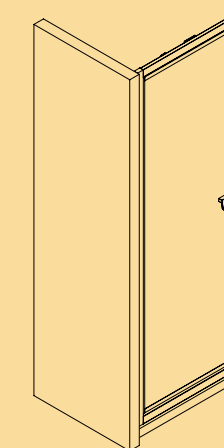

390 - Receveur



MANY
PLACES
MANY
BATH
ROOMS



ORIGINAL



NATUREL

La tendance du retour aux origines, au naturel, à un style sans artifices qui privilégie les détails et l'importance du temps personnel pour le soin de soi et le bien-être. Faites de votre intérieur un havre de paix.



MEUBLE 1 TIROIR

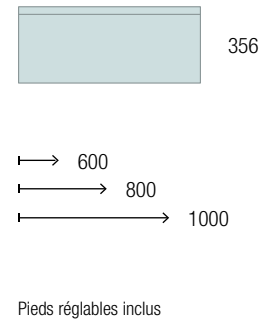

MEUBLE 2 TIROIRS

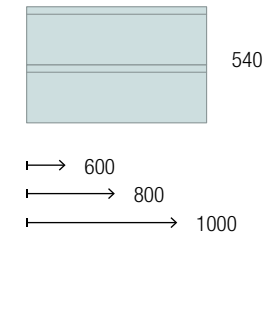

MEUBLE 3 TIROIRS

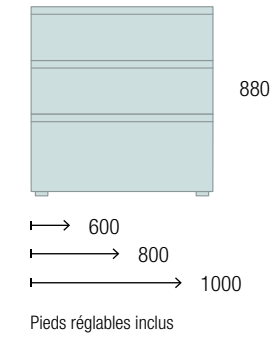

COQUETTE 2 PORTES

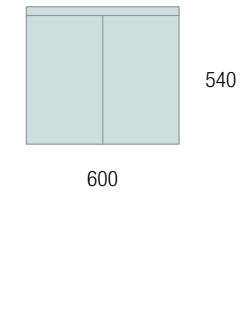

COQUETTE 1 PORTE

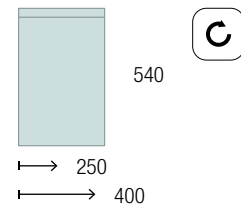

COLONNE 2 PORTES

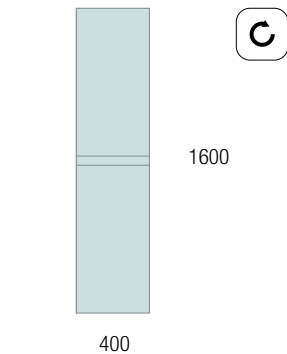

MODULES

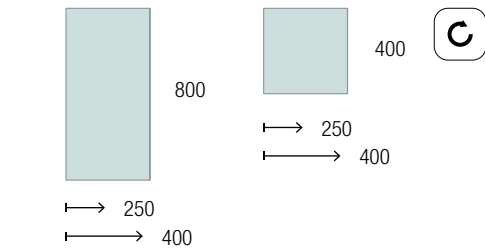

CARACTÉRISTIQUES

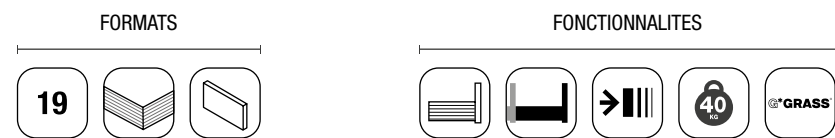

Minimalisme à l'extérieur et fonctionnalité à l'intérieur. Complétez et profitez au maximum de l'espace des tiroirs avec les organisateurs de rangement, obtenant ainsi l'équilibre parfait entre design et fonctionnalité.



Ressentez la chaleur de notre série de meubles en bois 100% naturel, fabriquée à partir de panneaux de contreplaqué marine, offrant durabilité et résistance, ainsi qu'un aspect élégant et moderne. Avec des finitions en bois naturels comme le frêne, le chêne et le noyer, qui rendent chaque meuble unique.



La perfection dans les détails. La conception minutieuse de ses bords biseautés à 45° ainsi que ses tiroirs avec glissières Grass nous permettent d'obtenir un ajustement parfait et faire en sorte que toutes les pièces ne fassent qu'une, ce qui en donne un résultat remarquable dans n'importe quel environnement.



1 MOMENT = 1 ARBRE

À Salgar, nous nous engageons en faveur de l'environnement et la durabilité des forêts. Nous nous engageons à planter un arbre pour chaque meuble Moment vendu.

Vous pourrez voir l'état d'avancement du projet dans la "forêt virtuelle de Salgar" avec le nombre d'arbres et les kg de CO2 absorbés, ainsi que des photos et bien d'autres choses encore.

MOMENT 600 PURE



COD.	DESCRIPTION	€	OPTION	COD.	DESCRIPTION	€
COMPOSITION DE 600						
1	91356 Meuble suspendu MOMENT 600 Pure 1 tiroir à fermeture amortie 598 x 356 x 452 mm	826	3	97614 Miroir GLOBE 600 Noir circulaire avec lumière led, sensor (12 W- 5700°K.) IP44 Ø 600 mm	359	
2	23400 Plan vasque VENETO 610 Porcelaine blanche une vasque sans siphon ni bonde de vidage clic-clac 610 x 120 x 460 mm	239	4	103973 Siphon POSYX Laiton chromé	47	
PRIX TOTAL DE L'ENSEMBLE		1065	5	102304 Valve clicker FLOW Chrome	58	

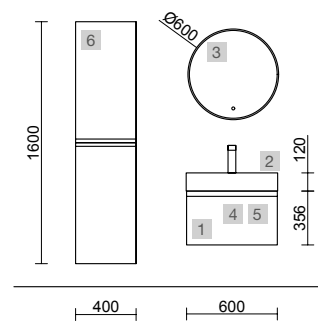

COMPLEMENT		
COD.	DESCRIPTION	€
6	91429 Colonne suspendue MOMENT 1600 Pure gauche / droite 2 portes et fermeture amortie 400 x 1600 x 352 mm	1499

MOMENT 800 REAL



COD.	DESCRIPTION	€	OPTION	COD.	DESCRIPTION	€
COMPOSITION DE 800						
1	91372 Meuble suspendu MOMENT 800 Real 2 tiroirs à fermeture amortie 797 x 540 x 452 mm	1433	3	91131 Miroir OASIS 800 circulaire Ø 800 mm	99	
2	26781 Plan vasque CONSTANZA 810 Porcelaine blanche sans siphon ni bonde de vidage clic-clac 810 x 20 x 460 mm	189	4	103350 Applique CIRCUS 420 (10,8 W - 4000°K) IP 44 420 mm	162	
PRIX TOTAL DE L'ENSEMBLE		1622	5	91470 Étagère MOMENT 430 droite Real 430 x 137 x 89 mm	139	
			6	103973 Siphon POSYX Laiton chromé	47	
			7	102306 Valve clicker FLOW Noir mat	58	

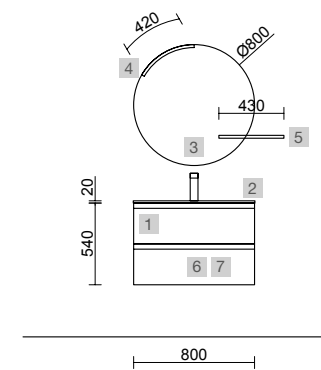

MOMENT 1000 INTENSE

COD.	DESCRIPTION	€
COMPOSITION DE 1000		
1	91367 Meuble suspendu MOMENT 1000 Intense 1 tiroir à fermeture amortie 997 x 356 x 452 mm	1047
2	91423 Plan de toilette Intense jusqu'à 1000 pour meuble et coquette, avec ou sans usinage <1000 x 19 x 460 mm	374
3	102283 Vasque à poser CARLA 45 Porcelaine Hunter sans siphon ni bonde de vidage clic-clac 455 x 325 x 135 mm	282
PRIX TOTAL DE L'ENSEMBLE		1703
OPTION		
COD.	DESCRIPTION	€
4	103357 Miroir OVALO horizontal-vertical 500 x 1000 mm	109
5	97640 Applique JUDI (5 W- 5700°K)	54
6	102305 Valve ouverte FLOW Noir mat	55
7	103973 Siphon POSYX Laiton chromé	47
COMPLEMENT		
COD.	DESCRIPTION	€
8	91467 Étagère porte-serviette MOMENT 430 Intense avec porte-serviette 430 x 125 x 125 mm	247
9	91457 Module MOMENT 400 Intense x 2 1 porte gauche / droite et fermeture amortie 400 x 800 x 181 mm	1440

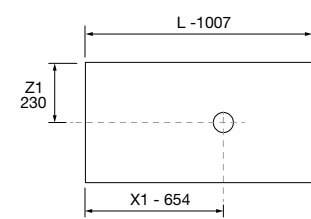
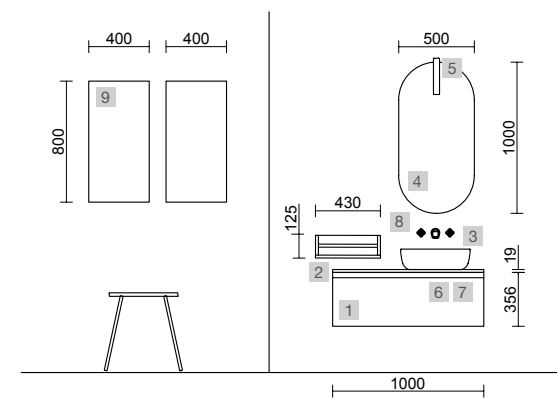

MOMENT 1200 PURE

COD.	DESCRIPTION	€
COMPOSITION DE 1200		
1	91356 Meuble suspendu MOMENT 600 Pure x 2 1 tiroir à fermeture amortie 598 x 356 x 452 mm	1652
2	97568 Vasque sur mesure Solid surface blanc mat de 900 jusqu'à 1200 avec vasque (46cm), sans siphon ni bonde de vidage clic-clac, avec ou sans usinage 901 - 1200 x 12 x 460 mm	609
PRIX TOTAL DE L'ENSEMBLE		2261
OPTION		
COD.	DESCRIPTION	€
3	97641 Miroir LOUIS 600 horizontal vertical avec led (30 W- 5700°K) IP 44 600 x 900 mm	369
4	102307 Siphon court CONEX Blanc	58
5	102304 Valve clicker FLOW Chrome	58
COMPLEMENT		
COD.	DESCRIPTION	€
6	91465 Étagère porte-serviette MOMENT 430 Pure avec porte-serviette 430 x 125 x 125 mm	247
7	91452 Module MOMENT 250 Pure 1 porte gauche / droite et fermeture amortie 250 x 800 x 181 mm	599
8	91475 Étagère MOMENT 800 Pure 180 x 800 x 180 mm	268

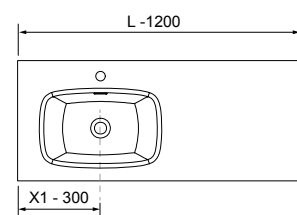
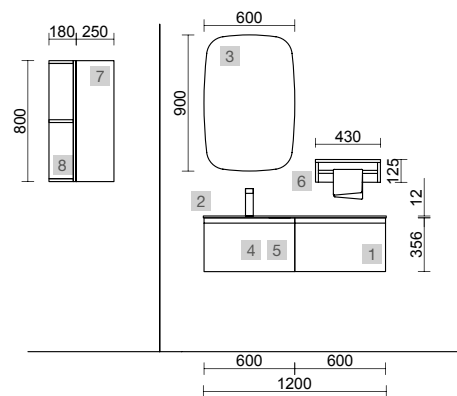

MOMENT 1370 INTENSE



COD.	DESCRIPTION	€
COMPOSITION DE 1370		
1	91370 Meuble suspendu MOMENT 600 Intense 2 tiroirs à fermeture amortie 598 x 540 x 452 mm	1212
2	91406 Meuble suspendu MOMENT 600 Intense 2 portes et fermetures amorties 598 x 540 x 452 mm	1102
3	91255 Plan de toilette Ardoise noire de 1211 jusqu'à 1410 pour meuble et coquette, avec ou sans usinage 1211 - 1410 x 12 x 460 mm	502
4	97655 Vasques semi-encastées MAEL Solid surface Bicolore x 2 sans siphon ni bonde de vidage clic-clac 502 x 44 x 310 mm	630
PRIX TOTAL DE L'ENSEMBLE		3446

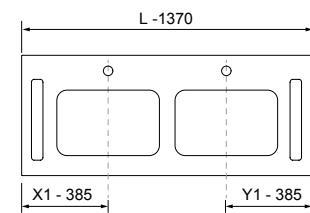
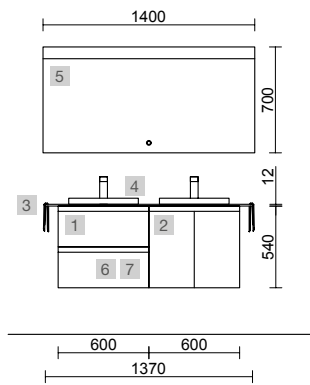

OPTION		
COD.	DESCRIPTION	€
5	97601 Miroir ORLEANS 1400 horizontal lumière led, sensor (30+36 W-5700°K) IP44 1400 x 700 mm	529
6	103973 Siphon POSYX Laiton chromé x 2	94
7	102303 Valve ouverte FLOW Chrome x 2	110



MOMENT 1490 PURE

COD.	DESCRIPTION	€
COMPOSITION DE 1490		
1	Meuble suspendu MOMENT 1000 Pure 2 tiroirs à fermeture amortie 997 x 540 x 452 mm	1543
2	Coquette suspendue MOMENT 400 Pure 1 porte gauche / droite et fermeture amortie 400 x 540 x 452 mm	882
3	Plan de toilette Marbre blanc de 1411 jusqu'à 1610 pour meuble et coquette, avec ou sans usinage 1411 - 1610 x 12 x 460 mm	562
4	Vasque à poser TALEA Solid surface blanc mat sans siphon ni bonde de vidage clic-clac 360 x 115 x 360 mm	295
PRIX TOTAL DE L'ENSEMBLE		3282
OPTION		
COD.	DESCRIPTION	€
5	Miroir EMILE 700 horizontal vertical avec led (20 W- 5700°K) IP 44 700 x 1100 mm	429
6	Siphon POSYX Laiton chromé	47
7	Valve ouverte FLOW Chrome	55

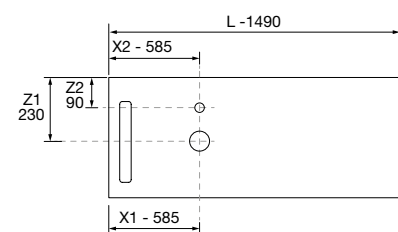
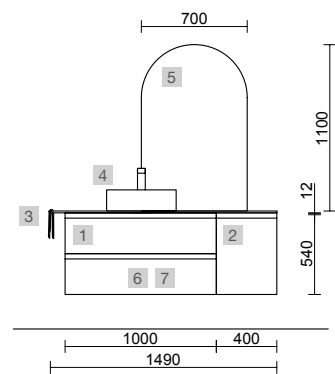

MOMENT 1600 REAL



COD.	DESCRIPTION	€
COMPOSITION DE 1600		
1	91360 Meuble suspendu MOMENT 800 Real x 2 1 tiroir à fermeture amortie 797 x 356 x 452 mm	1874
2	103633 Plan de toilette Solid surface blanc mat de 1411 jusqu'à 1610 pour meuble et coquette, avec ou sans usinage 1411 - 1610 x 12 x 460 mm	552
3	26536 Vasque à poser BOL Solid surface blanc mat sans siphon ni bonde de vidage clic-clac Ø 390 x 140 mm	232
PRIX TOTAL DE L'ENSEMBLE		2658

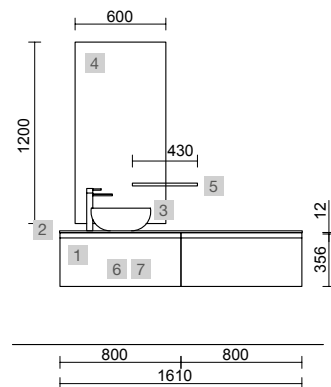

OPTION		
COD.	DESCRIPTION	€
4	20742 Miroir REFLEXO 1200 horizontal / vertical avec led (4,4 W/m - 4000°K) IP 44 1200 x 600 mm	385
5	91470 Étagère MOMENT 430 droite Real 430 x 137 x 89 mm	139
6	103973 Siphon POSYX Laiton chromé	47
7	102303 Valve ouverte FLOW Chrome	55

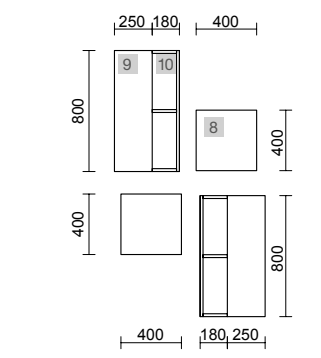

COMPLEMENT		
COD.	DESCRIPTION	€
8	91459 Module MOMENT 400 Real x 2 1 porte gauche / droite et fermeture amortie 400 x 400 x 181 mm	1074
9	91453 Module MOMENT 250 Real x 2 1 porte gauche / droite et fermeture amortie 250 x 800 x 181 mm	1198
10	91476 Étagère MOMENT 800 Real x 2 180 x 800 x 180 mm	536

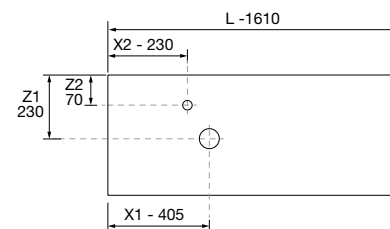

MOMENT 2000 INTENSE

COD.	DESCRIPTION	€
COMPOSITION DE 2000		
1	91367 Meuble suspendu MOMENT 1000 Intense x 2 1 tiroir à fermeture amortie 997 x 356 x 452 mm	2094
2	91426 Plan de toilette Intense de 1801 jusqu'à 2000 pour meuble et coquette, avec ou sans usinage 1801 - 2000 x 19 x 460 mm	673
3	24553 Vasque à poser VARMEGA Porcelaine blanche sans siphon ni bonde de vidage 500 x 385 x 140 mm	159
PRIX TOTAL DE L'ENSEMBLE		2926
OPTION		
COD.	DESCRIPTION	€
4	83964 Miroir MOON 1000 circulaire avec luminaire led (4,4 W/m - 4000°K.) IP44 Ø 1000 mm	389
5	91467 Étagère porte-serviette MOMENT 430 Intense avec porte-serviette 430 x 125 x 125 mm	247
6	103973 Siphon POSYX Laiton chromé	47
7	102303 Valve ouverte FLOW Chrome	55

COMPLEMENT		
COD.	DESCRIPTION	€
8	91367 Meuble suspendu MOMENT 1000 Intense x 2 1 tiroir à fermeture amortie 997 x 356 x 452 mm	2094
9	91426 Plan de toilette Intense de 1801 jusqu'à 2000 pour meuble et coquette, avec ou sans usinage 1801 - 2000 x 19 x 460 mm	673
10	91451 Colonne suspendue MOMENT 1600 Intense gauche/droite 2 portes et fermeture amortie 400 x 1600 x 352 mm	1499
11	91457 Module MOMENT 400 Intense x 2 1 porte gauche / droite et fermeture amortie 400 x 800 x 181 mm	1440
12	91477 Étagère MOMENT 800 Intense x 2 180 x 800 x 180 mm	536

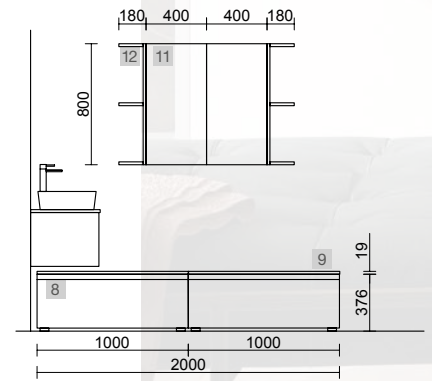
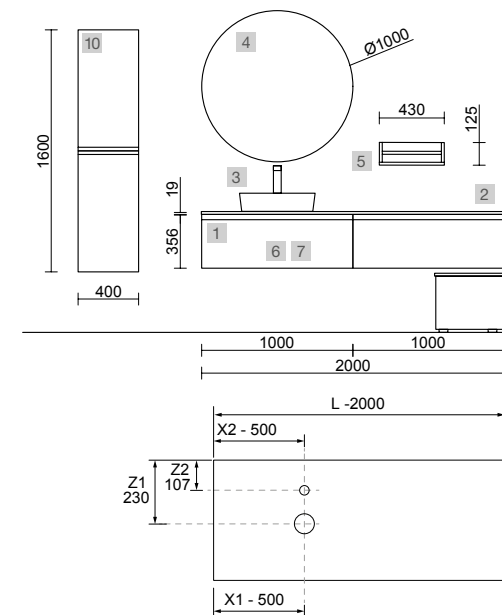

Moment

Renoir

mam

Uniq

COMPAKT

PAGES TECHNIQUES ORIGINAL

MOMENT 1600 REAL



COD.	DESCRIPTION	€
COMPOSITION DE 1600		
1	91399 Meuble MOMENT 800 Real 3 tiroirs à fermeture amortie 797 x 890 x 452 mm	1852
2	91360 Meuble suspendu MOMENT 800 Real 1 tiroir à fermeture amortie 797 x 356 x 452 mm	937
3	91418 Plan de toilette Real jusqu'à 1000 pour meuble et coquette, avec ou sans usinage <1000 x 19 x 460 mm	374
4	91235 Plan vasque VILNA 805 Mineralsolid mat sans siphon ni bonde de vidage clic-clac 805 x 460 x 15 mm	349
PRIX TOTAL DE L'ENSEMBLE		3512

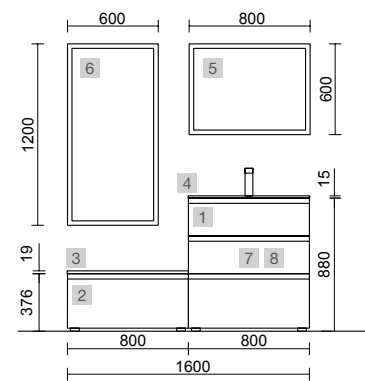

OPTION		
COD.	DESCRIPTION	€
5	91117 Miroir ROMA 800 horizontal vertical avec cadre noir, lumière led (10,8W/m - 5500°K.) IP 44 600 x 800 mm	373
6	91119 Miroir ROMA 1200 horizontal vertical avec cadre noir, lumière led (10,8W/m - 5500°K.) IP 44 1200 x 600 mm	449
7	103973 Siphon POSYX Laiton chromé	47
8	102306 Valve clicker FLOW Noir mat	58

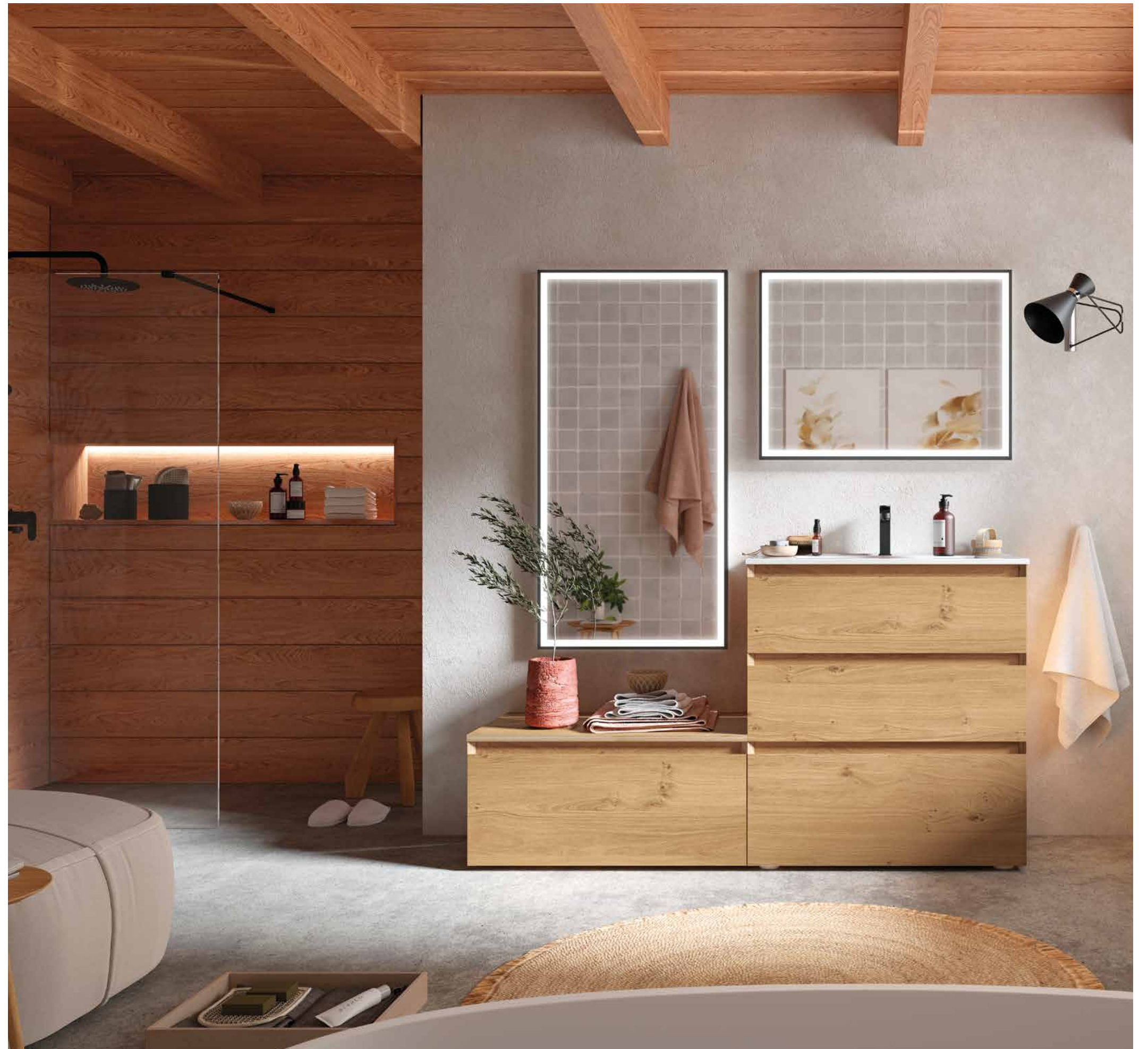

MOMENT 2000 INTENSE



COD.	DESCRIPTION	€
COMPOSITION DE 2000		
1	Meuble MOMENT 600 Intense x 2 3 tiroirs à fermeture amortie 598 x 880 x 452 mm	3264
2	Meuble suspendu MOMENT 800 Intense 1 tiroir à fermeture amortie 797 x 356 x 452 mm	937
3	Plan de toilette Intense jusqu'à 1000 pour meuble et coquette, avec ou sans usinage <1000 x 19 x 460 mm	374
4	Plan vasque VILNA 1205 double Mineralsolid mat sans siphon ni bonde de vidage clic-clac 1205 x 460 x 15 mm	465
PRIX TOTAL DE L'ENSEMBLE		5040

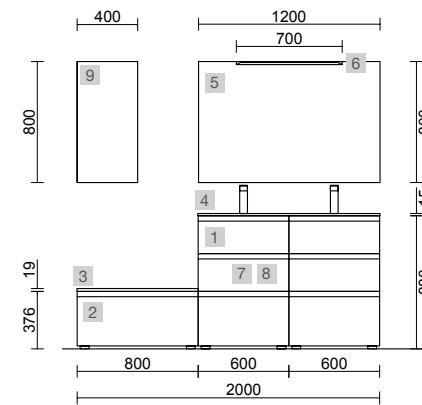

OPTION		
COD.	DESCRIPTION	€
5	Miroir SENA 1200 horizontal verre 5 mm 1200 x 800 mm	138
6	Applique BOREAL 700 blanc luminaire led (10 W.) IP 44 (751lm) (5700 K)	149
7	Siphon POSYX Laiton chromé x 2	94
8	Valve clicker FLOW Noir mat x 2	116

COMPLEMENT		
COD.	DESCRIPTION	€
9	Module MOMENT 400 Intense 1 porte gauche / droite et fermeture amortie 400 x 800 x 181 mm	720





COD.	DESCRIPTION	€
COMPOSITION DE 600		
1	91395 Meuble MOMENT 600 Pure 3 tiroirs à fermeture amortie 598 x 880 x 452 mm	1632
2	26783 Plan vasque CONSTANZA 610 Porcelaine blanche sans siphon ni bonde de vidage clic-clac 610 x 20 x 460 mm	149
PRIX TOTAL DE L'ENSEMBLE		1781

COD.	DESCRIPTION	€
3	87862 Miroir OLIMPIA 920 White cotton vertical avec luminaire led (20 W- 5700°K.) IP44 920 x 520 x 30 mm	330
4	103973 Siphon POSYX Laiton chromé	47
5	102304 Valve clicker FLOW Chrome	58

COMPLEMENT		
COD.	DESCRIPTION	€
6	91458 Module MOMENT 400 Pure x 2 1 porte gauche / droite et fermeture amortie 400 x 400 x 181 mm	1074

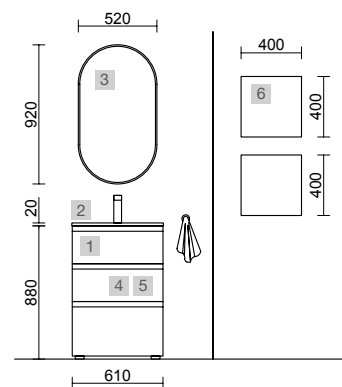

NEO CLASSIQUE

Les panneaux de cette famille sont élégants et particuliers. Ils rappellent le mobilier classique aux airs renouvelés avec leurs lignes et finitions ultra-mates. Le résultat de ce mélange est pour le moins particulier.

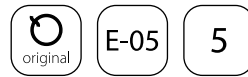

MEUBLE 2 TIROIRS

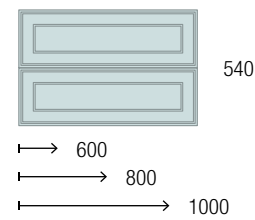

Façades de tiroirs pré-encadrées pour poignées. Poignées non incluses

COLONNE 2 PORTES

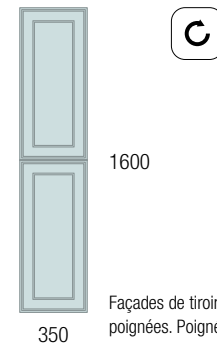

Façades de tiroirs pré-encadrées pour poignées. Poignées non incluses

CARACTERISTIQUES

FORMATS

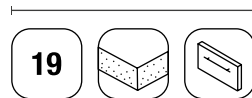

FONCTIONNALITES

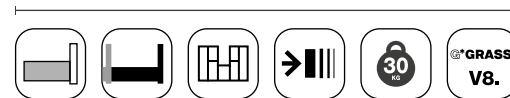

FINITIONS

LAQUES	WHITE COTTON	BLACK VELVET	MACCHIATO	ANTHRACITE MAT	BLUE FOG	NIGHT BLUE	GREEN FOREST
	RAL 9016	RAL 000 15 00 PANTONE Black 6C	RAL 060 70 10 PANTONE 4253C	RAL 240 30 05 PANTONE 7540C	RAL 240 70 05 PANTONE 443C	RAL 280 20 10 PANTONE 2380C	RAL 120 50 05 PANTONE 4220C

COMPLÉMENT

POIGNÉES

Poignée non incluse

POIGNÉE STYLE



BOUTON STYLE



COQUILLE FOLK



Un caractère contemporain, tour à tour empreint d'évocations vintage. Façades au design sculpté, mettant en valeur la beauté du classique, méticuleusement réalisées en 3D. Ses finitions en laques mates, au toucher soyeux, donnent une touche d'élégance et de distinction à la série Renoir

La série Renoir bénéficie également des nouveaux tiroirs métalliques Grass V8, un tiroir ultra fin avec ouverture totale et fermeture amortie. Capacité de stockage et praticité avec les organisateurs inclus. Un intérieur à la hauteur de l'élégance de la série



Complétez vos meubles avec des poignées au choix qui donnent à vos meubles une personnalité unique. Trouvez celui qui correspond le mieux à votre style et à votre projet

RENOIR 600 BLACK VELVET

COD.	DESCRIPTION	€
COMPOSITION DE 2 MEUBLES 600		
1	91300 Meuble suspendu RENOIR 600 Black velvet x 2 2 tiroirs métalliques à fermeture amortie 598 x 540 x 450 mm	1160
2	91332 Poignée STYLE 192 Gold x 4	92
3	20748 Plan vasque TOSCANA 605 Charge minéral blanc x 2 sans siphon ni bonde de vidage clic-clac 605 x 50 x 460 mm	462
PRIX TOTAL DE L'ENSEMBLE		1714

OPTION		
COD.	DESCRIPTION	€
4	91121 Miroir OLIMPIA 920 Black velvet x 2 vertical avec luminaire LED (20 W- 5700°K) IP44 920 x 520 x 30 mm	660
5	103973 Siphon POSYX Laiton chromé x 2	94
6	102304 Valve clicker FLOW Chrome x 2	116

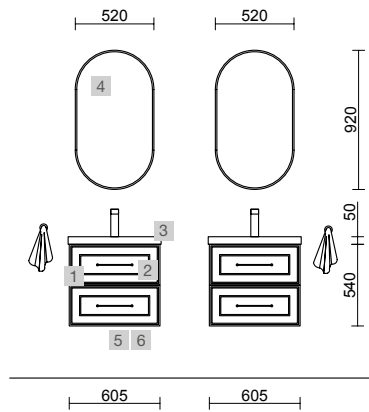

Brass

Silver



Gold

Black matt



RENOIR 800 WHITE COTTON



COD.	DESCRIPTION	€	OPTION	COD.	DESCRIPTION	€
COMPOSITION DE 800						
1	91305 Meuble suspendu RENOIR 800 White cotton 2 tiroirs métalliques à fermeture amortie 797 x 540 x 450 mm	645	5	103362 Miroir MITO LINE 800 horizontal lumière led (7 W-4000°K.) IP44 800 x 700 mm	469	
2	91335 Poignée STYLE 192 Black matt x 2	46	6	103973 Siphon POSYX Laiton chromé	47	
3	103631 Plan de toilette Solid surface blanc mat de 611 jusqu'à 810 pour meuble et coquette, avec ou sans usinage 611 - 810 x 12 x 460 mm	352	7	102305 Valve ouverte FLOW Noir mat	55	
4	97655 Vasques semi-encastées MAEL Solid surface Bicolore sans siphon ni bonde de vidage clic-clac 502 x 44 x 310 mm	315				
PRIX TOTAL DE L'ENSEMBLE		1358				

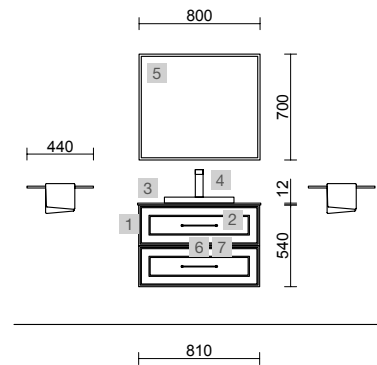

RENOIR 800 NIGHT BLUE



COD.	DESCRIPTION	€	OPTION	COD.	DESCRIPTION	€
COMPOSITION DE 800						
1	91308 Meuble suspendu RENOIR 800 Night blue 2 tiroirs métalliques à fermeture amortie 797 x 540 x 450 mm	645	4	97597 Miroir ORLEANS 800 horizontal lumière led, sensor (12+22 W.-5700°K.) IP44 800 x 700 mm	419	
2	91337 Poignée FOLK Silver x 4	52	5	103973 Siphon POSYX Laiton chromé	47	
3	87727 Plan vasque VENETO 810 avec support Porcelaine blanche une vasque sans siphon ni bonde de vidage clic-clac 810 x 120 x 460 mm	259	6	102304 Valve clicker FLOW Chrome	58	
PRIX TOTAL DE L'ENSEMBLE		956				

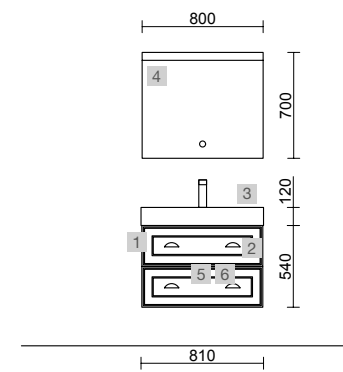

RENOIR 1200 MACCHIATO



COD.	DESCRIPTION	€
COMPOSITION DE 1200		
1	91301 Meuble suspendu RENOIR 600 Macchiato x 2 2 tiroirs métalliques à fermeture amortie 598 x 540 x 450 mm	1160
2	103306 Tiroir complet métallique onix tiroir haut pour meuble de 600 mm, profondeur 45 545 x 140 x 350 mm	134
3	91331 Poignée STYLE 35 Black matt x 8	136
4	96898 Plan de toilette Black velvet pour meuble et coquette, sans usinage 1206 x 16 x 460 mm	155
5	97652 Vasque à poser TALEA Solid surface Bicolore sans siphon ni bonde de vidage clic-clac 360 x 115 x 360 mm	315
PRIX TOTAL DE L'ENSEMBLE		1900

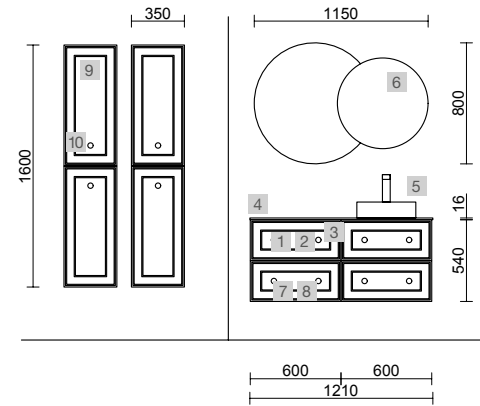

OPTION		
COD.	DESCRIPTION	€
6	103355 Miroir DOPPIO double cercle avec luminaire LED (20 W- 4000°K.) IP44 1150 x 800 mm	419
7	103973 Siphon POSYX Laiton chromé	47
8	102305 Valve ouverte FLOW Noir mat	55

COMPLEMENT		
COD.	DESCRIPTION	€
9	91319 Colonne suspendue RENOIR Macchiato x 2 2 portes sans poignée et fermetures amorties 350 x 1600 x 349 mm	988
10	91331 Poignée STYLE 35 Black matt x 4	68



RENOIR 1000 ANTHRACITE MAT

COD.	DESCRIPTION	€
COMPOSITION DE MEUBLE DE 1000		
1	91316 Meuble suspendu RENOIR 1000 Anthracite 2 tiroirs métalliques à fermeture amortie 997 x 540 x 450 mm	720
2	91332 Poignée STYLE 192 Gold x 2	46
3	91236 Plan vasque VILNA 1005 Mineralsolid mat sans siphon ni bonde de vidage clic-clac 1005 x 460 x 15 mm	412
PRIX TOTAL DE L'ENSEMBLE		1178
OPTION		
COD.	DESCRIPTION	€
4	83222 Armoire ALLIANCE 1000 3 portes miroir double avec interrupteur et prise et bandes lumière led latérales, IP44 (21,5W) 1030 x 650 x 150 mm	889
5	103973 Siphon POSYX Laiton chromé	47
6	102304 Valve clicker FLOW Chrome	58

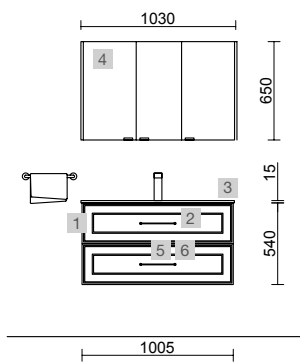

RENOIR 1000 GREEN FOREST



COD.	DESCRIPTION	€
COMPOSITION DE 1000		
1	91315 Meuble suspendu RENOIR 1000 Green forest 2 tiroirs métalliques à fermeture amortie 997 x 540 x 450 mm	720
2	91339 Poignée FOLK Black matt x 4	52
3	97505 Plan de toilette Ardoise noire pour meuble et coquette, sans usinage 1000 x 12 x 460 mm	342
4	91264 Crédence Ardoise noire jusqu'à 1000 mm <1000 mm	65
5	91491 Vasque à poser BULKAN Solid surface noir sans siphon ni bonde de vidage clic-clac Ø 390 x 140 mm	232
PRIX TOTAL DE L'ENSEMBLE		1411

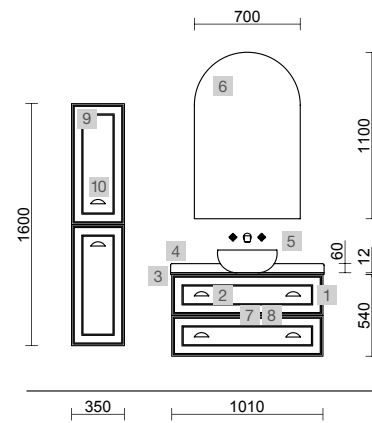

OPTION		
COD.	DESCRIPTION	€
6	97644 Miroir EMILE 700 horizontal vertical avec led (20 W- 5700°K) IP 44 700 x 1100 mm	429
7	103973 Siphon POSYX Laiton chromé	47
8	102305 Valve ouverte FLOW Noir mat	55

COMPLEMENT		
COD.	DESCRIPTION	€
9	91321 Colonne suspendue RENOIR Green forest 2 portes sans poignée et fermetures amorties 350 x 1600 x 349 mm	494
10	91339 Poignée FOLK Black matt x 2	26



RENOIR 1600 BLUE FOG

COD.	DESCRIPTION	€
COMPOSITION DE 1600		
1 91325	Meuble suspendu RENOIR 800 Blue fog x 2 2 tiroirs métalliques à fermeture amortie 797 x 540 x 450 mm	1290
2 103308	Tiroir complet métallique onix tiroir haut pour meuble de 800 mm, profondeur 45 750 x 140 x 350 mm	155
3 91333	Poignée STYLE 192 Silver x 4	92
4 103716	Plan de toilette Marbre blanc de 1411 jusqu'à 1610 pour meuble et coquette, avec ou sans usinage 1411 - 1610 x 12 x 460 mm	562
5 97654	Vasques semi-encastrées MAEL Solid surface blanc mat sans siphon ni bonde de vidage clic-clac 502 x 44 x 310 mm	295
PRIX TOTAL DE L'ENSEMBLE		2394
OPTION		
COD.	DESCRIPTION	€
6 97643	Miroir EMILE 500 x 2 horizontal vertical avec led (20 W- 5700°K) IP 44 500 x 1300 mm	778
7 103973	Siphon POSYX Laiton chromé	47
8 102303	Valve ouverte FLOW Chrome	55

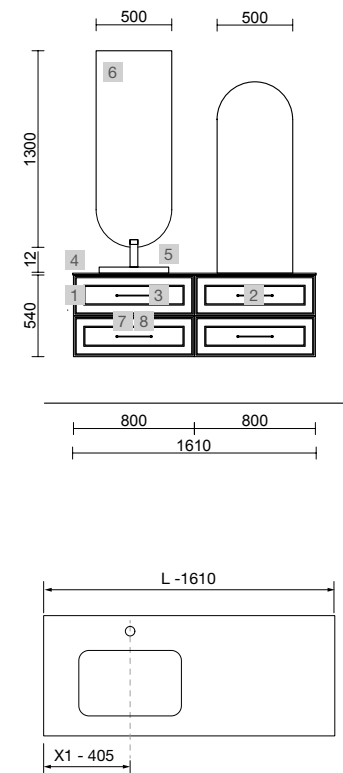

RENOIR 600 WHITE COTTON



COD.	DESCRIPTION	€	OPTION	€	
COMPOSITION DE 600					
1	91299 Meuble suspendu RENOIR 600 White cotton 2 tiroirs métalliques à fermeture amortie 598 x 540 x 450 mm	580	6	97635 Miroir GLOBE 800 Noir circulaire avec lumière led, sensor (10 W- 5700°K.) IP44 Ø 800 mm	385
2	91331 Poignée STYLE 35 Black matt x 4	68	7	103973 Siphon POSYX Laiton chromé	47
3	23016 Plan de toilette Chêne africain pour meuble et coquette, sans usinage 608 x 40 x 460 mm	192	8	102305 Valve ouverte FLOW Noir mat	55
4	91489 Vasque à poser KANDY Porcelaine blanche sans siphon ni bonde de vidage Ø 360 x 120 mm	205	COMPLEMENT		
5	84129 Jeu 2 pieds DEVA Noir 230 mm	58	9	91317 Colonne suspendue RENOIR White cotton 2 portes sans poignée et fermetures amorties 350 x 1600 x 349 mm	494
PRIX TOTAL DE L'ENSEMBLE		1103	10	91331 Poignée STYLE 35 Black matt x 2	34

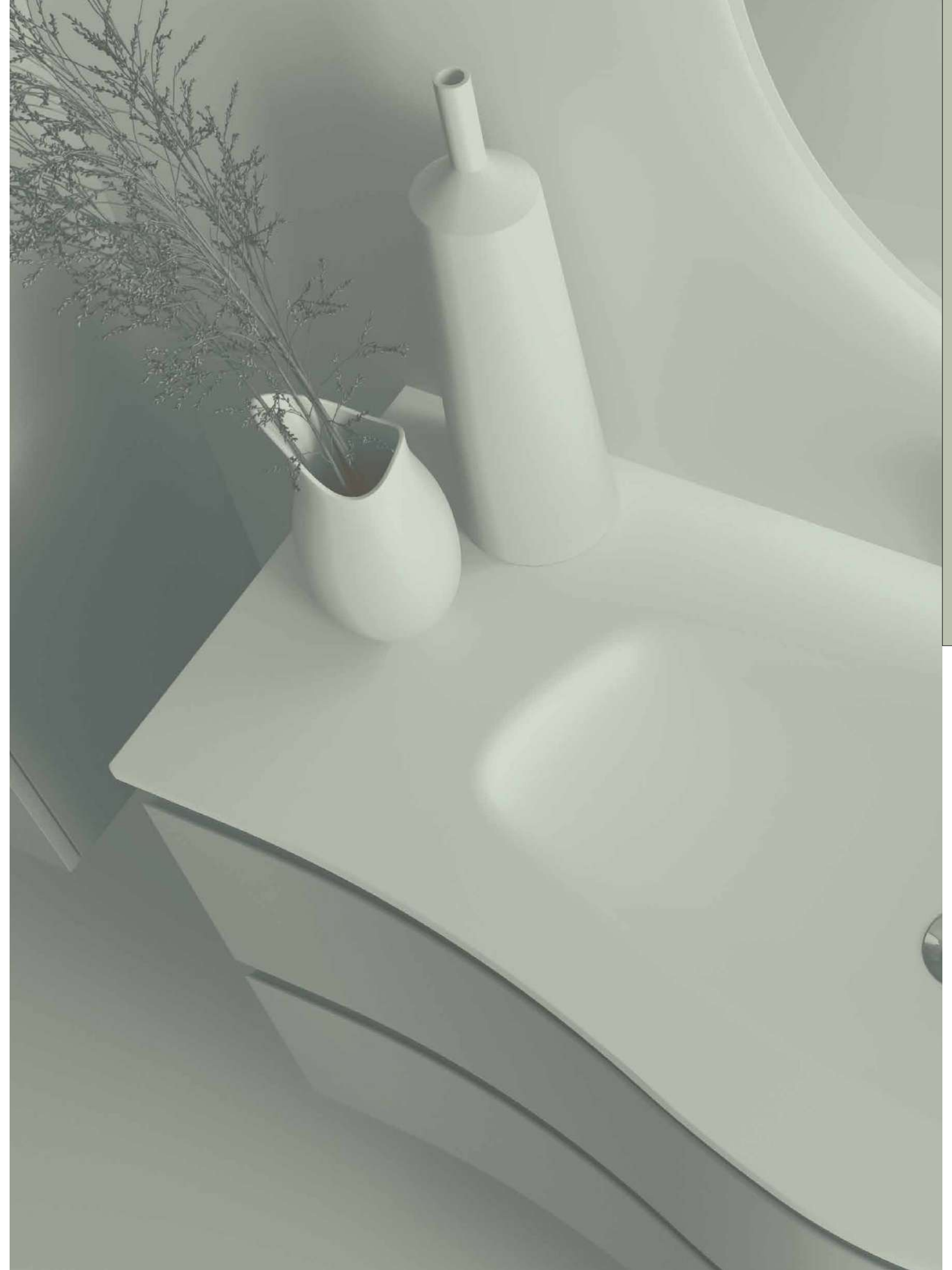
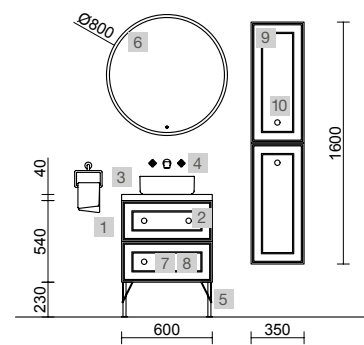

mam

ORGANIQUE

L'association des lignes courbes et des finitions de laque mate, confèrent aux meubles de la série MAM un caractère spécial et harmonieux.

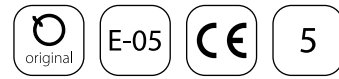

MEUBLE 2 TIROIRS

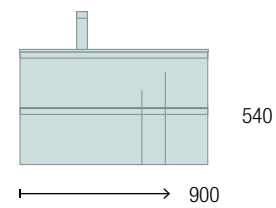

Droite ou gauche

COQUETTE 1 PORTE

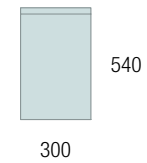

Droite ou gauche

CARACTÉRISTIQUES

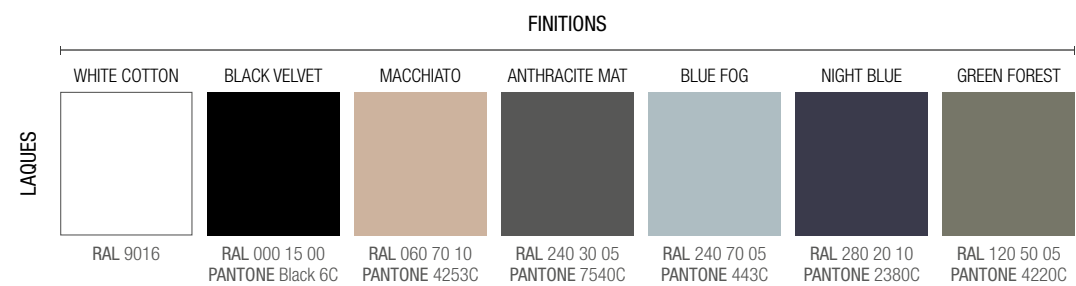
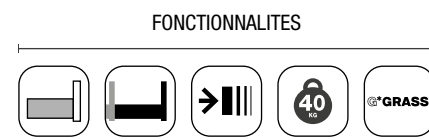
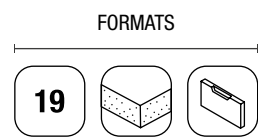

COMBINEZ-LES

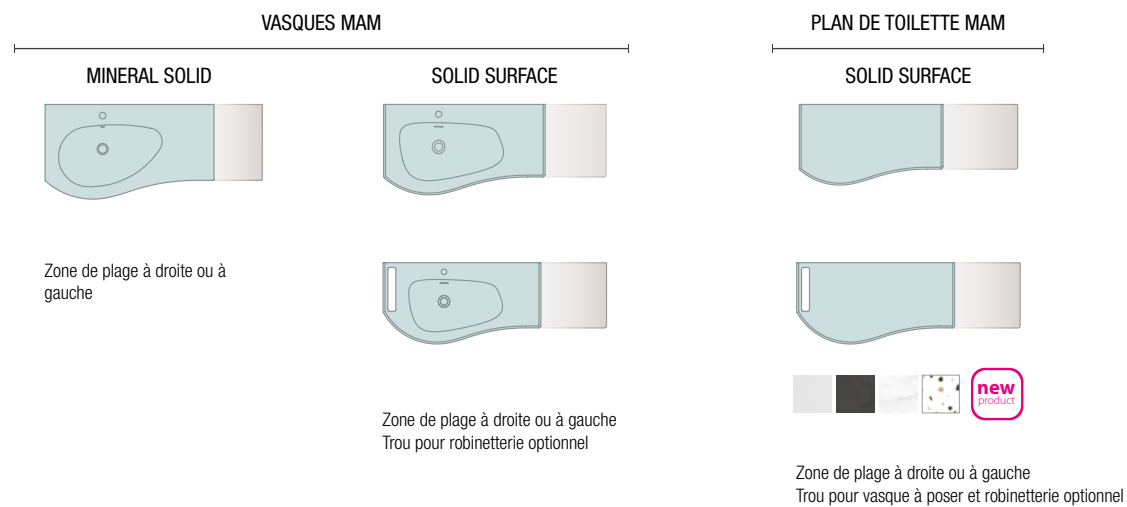

Douceur dans ses formes avec ses façades incurvées au design 3D, intégrant les poignées dans la façade pour obtenir un résultat ergonomique et pratique. Son style élégant et contemporain s'adapte à tous les espaces.

Finition intérieure qui complète l'extérieur avec la qualité des tiroirs métalliques Grass V8, d'une capacité de 40Kg, un tiroir ultra fin avec ouverture totale et fermeture amortie. Idéal pour les familles nombreuses grâce à sa grande capacité de rangement.



Combinez-le avec des plans vasques ou, des plans de toilette qui suivent ses courbes et complètent le design de votre composition, en apportant fonctionnalité et style. Profitez de cette opportunité pour créer un environnement unique et personnalisé.



MAM 900/D WHITE COTTON

COD.	DESCRIPTION	€
COMPOSITION DE 900		
1	83860 Meuble suspendu MAM 900 White cotton droite, 2 tiroirs métalliques à fermeture amortie 897 x 540 x 505 mm	1081
2	97389 Plan de toilette MAM 990 droite avec porte-serviette Marbre blanc pour plan vasque à poser avec porte-serviette 990 x 12 x 510 mm	428
3	24555 Vasque à poser ALTIRO Porcelaine blanche mat sans siphon ni bonde de vidage Ø 390 x 140 mm	229
PRIX TOTAL DE L'ENSEMBLE		1738
OPTION		
COD.	DESCRIPTION	€
4	97644 Miroir EMILE 700 horizontal vertical avec led (20 W- 5700°K) IP 44 700 x 1100 mm	429
5	103973 Siphon POSYX Laiton chromé	47
6	102303 Valve ouverte FLOW Chrome	55
COMPLEMENT		
COD.	DESCRIPTION	€
7	81729 Colonne suspendue ALLIANCE White cotton gauche/droite 2 portes avec système push 350 x 1600 x 349 mm	460

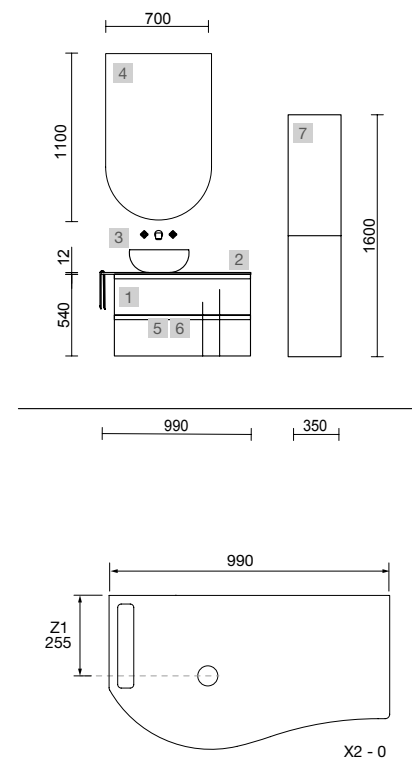

Moment

Renoir

mam

Uniq

COMPAKT

PAGES TECHNIQUES ORIGINAL

MAM 900/D BLUE FOG



COD.	DESCRIPTION	€
COMPOSITION DE 900		
1	83857 Meuble suspendu MAM 900 Blue fog droite, 2 tiroirs métalliques à fermeture amortie 897 x 540 x 505 mm	1081
2	87592 Plan vasque MAM 900 coquette à droite Solid surface blanc mat sans siphon ni bonde de vidage clic-clac 910 x 12 x 510 mm	440
PRIX TOTAL DE L'ENSEMBLE		1521

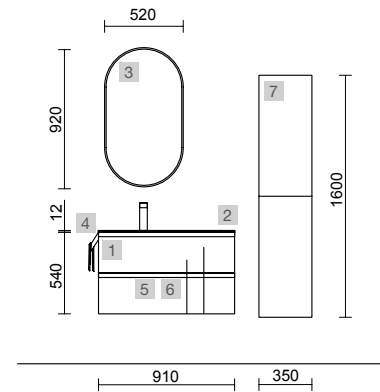

OPTION		
COD.	DESCRIPTION	€
3	87862 Miroir OLIMPIA 920 White cotton vertical avec luminaire led (20 W- 5700°K) IP44 920 x 520 x 30 mm	330
4	23027 Porte-serviette JAZZ Blanc profondeur 35, 40, 45 y 50 235 x 125 x 68 mm	45
5	103973 Siphon POSYX Laiton chromé	47
6	102304 Valve clicker FLOW Chrome	58

COMPLEMENT		
COD.	DESCRIPTION	€
7	81731 Colonne suspendue ALLIANCE Blue fog gauche/droite 2 portes avec système push 350 x 1600 x 349 mm	460



MAM 900/G GREEN FOREST

COD.	DESCRIPTION	€
COMPOSITION DE 900		
1	96737 Meuble suspendu MAM 900 Green forest gauche, 2 tiroirs métalliques à fermeture amortie 897 x 540 x 505 mm	1081
2	83877 Plan vasque MAM 900 coquette à gauche Charge minérale blanc brillant sans siphon ni bonde de vidage clic-clac 910 x 16 x 510 mm	235
PRIX TOTAL DE L'ENSEMBLE		1316
OPTION		
COD.	DESCRIPTION	€
3	16911 Miroir SENA 900 horizontal-vertical verre 5 mm 900 x 800 mm	104
4	84124 Applique BOREAL 700 blanc luminaire led (10 W) IP 44 (751lm) (5700 K)	149
5	103973 Siphon POSYX Laiton chromé	47
6	102306 Valve clicker FLOW Noir mat	58
COMPLEMENT		
COD.	DESCRIPTION	€
7	96951 Module ALLIANCE 300 Green forest x 2 gauche/droite 1 porte avec système push 300 x 800 x 162 mm	438
8	82333 Étagère 400 Solid surface blanc mat 400 x 88 x 120 mm	122

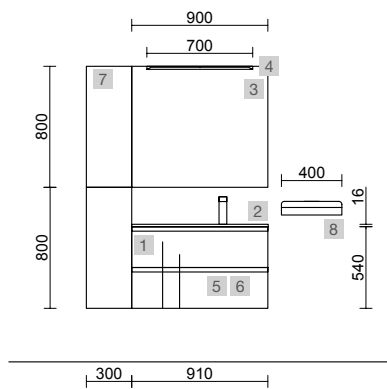

MAM 1200/D BLACK VELVET

COD.	DESCRIPTION	€
COMPOSITION DE 1200		
1	91032 Meuble suspendu MAM 900 Black velvet droite, 2 tiroirs métalliques à fermeture amortie 897 x 540 x 505 mm	1081
2	91034 Coquette suspendue MAM 300 Black velvet 1 porte droite et fermeture amortie 300 x 540 x 404 mm	255
3	83882 Plan de toilette MAM 1200 droite Solid surface blanc mat pour plan vasque à poser 1210 x 12 x 510 mm	458
4	26536 Vasque à poser BOL Solid surface blanc mat sans siphon ni bonde de vidage clic-clac Ø 390 x 140 mm	232
PRIX TOTAL DE L'ENSEMBLE		2026
OPTION		
COD.	DESCRIPTION	€
5	91119 Miroir ROMA 1200 horizontal vertical avec cadre noir, lumière led (10,8W/m - 5500°K.) IP 44 1200 x 600 mm	449
6	27042 Porte-serviette JAZZ Noir profondeur 35, 40, 45 y 50 235 x 125 x 68 mm	45
7	103973 Siphon POSYX Laiton chromé	47
8	102303 Valve ouverte FLOW Chrome	55
COMPLEMENT		
COD.	DESCRIPTION	€
9	91035 Colonne suspendue ALLIANCE Black velvet gauche/droite 2 portes avec système push 350 x 1600 x 349 mm	460
10	82334 Étagère 500 Solid surface blanc mat 500 x 88 x 120 mm	168

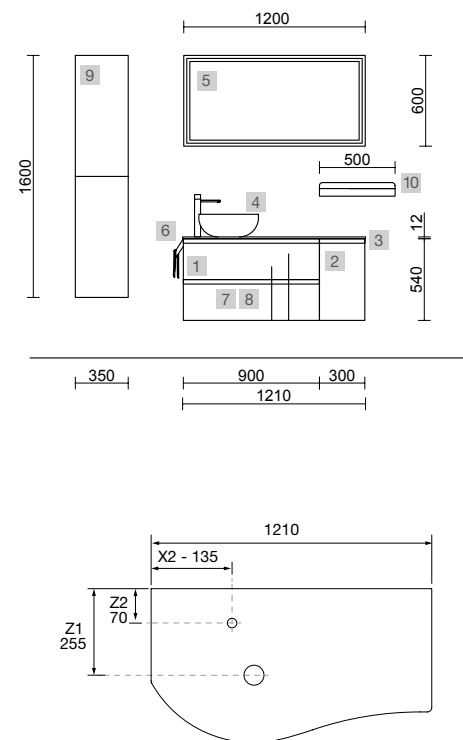

MAM 1200/G BLUE NIGHT



COD.	DESCRIPTION	€
COMPOSITION DE 1200		
1	83864 Meuble suspendu MAM 900 Night blue gauche, 2 tiroirs métalliques à fermeture amortie 897 x 540 x 505 mm	1081
2	83874 Coquette suspendue MAM 300 Night blue 1 porte gauche et fermeture amortie 300 x 540 x 404 mm	255
3	87595 Plan vasque MAM 1200 coquette à gauche Solid surface blanc mat sans siphon ni bonde de vidage clic-clac 1210 x 12 x 510 mm	557
PRIX TOTAL DE L'ENSEMBLE		1893

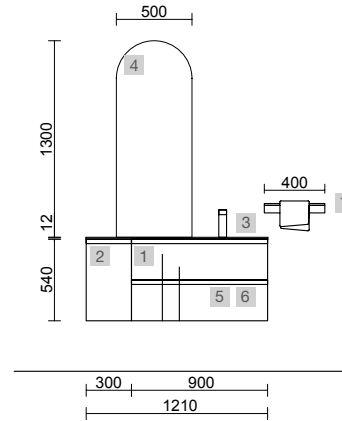

OPTION		
COD.	DESCRIPTION	€
4	97643 Miroir EMILE 500 horizontal vertical avec led (20 W- 5700°K) IP 44 500 x 1300 mm	389
5	103973 Siphon POSYX Laiton chromé	47
6	102304 Valve clicker FLOW Chrome	58

COMPLEMENT		
COD.	DESCRIPTION	€
7	26126 Étagère porte-serviette 400 Solid surface blanc mat 400 x 60 x 120 mm	79



MAM 1200/G WHITE COTTON



COD.	DESCRIPTION	€
COMPOSITION DE 1200		
1	83865 Meuble suspendu MAM 900 White cotton gauche, 2 tiroirs métalliques à fermeture amortie 897 x 540 x 505 mm	1081
2	83875 Coquette suspendue MAM 300 White cotton 1 porte gauche et fermeture amortie 300 x 540 x 404 mm	255
3	96761 Plan de toilette MAM 1290 gauche avec porte-serviettes Ardoise noire pour plan vasque à poser 1290 x 12 x 510 mm	468
4	91491 Vasque à poser BULKAN Solid surface noir sans siphon ni bonde de vidage clic-clac Ø 390 x 140 mm	232
PRIX TOTAL DE L'ENSEMBLE		2036

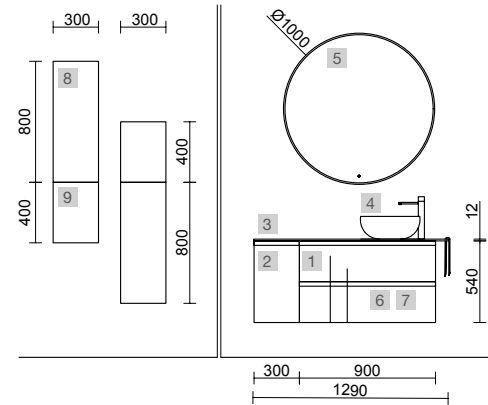

OPTION		
COD.	DESCRIPTION	€
5	97638 Miroir GLOBE 1000 Noir circulaire avec lumière led, sensor (20 W.- 5700°K) IP44 Ø 1000 mm	499
6	103973 Siphon POSYX Laiton chromé	47
7	102303 Valve ouverte FLOW Chrome	55

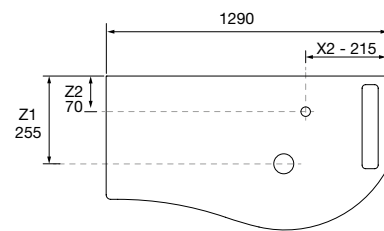

COMPLEMENT		
COD.	DESCRIPTION	€
8	96941 Module ALLIANCE 300 White cotton x 2 gauche/droite 1 porte avec système push 300 x 800 x 162 mm	438
9	96929 Module ALLIANCE 300 Black velvet x 2 gauche/droite 1 porte avec système push 300 x 400 x 162 mm	398



MAM 1500/G ANTHRACITE MAT



COD.	DESCRIPTION	€
COMPOSITION DE 1500		
1	96738 Meuble suspendu MAM 900 Anthracite mat gauche, 2 tiroirs métalliques à fermeture amortie 897 x 540 x 505 mm	1081
2	96742 Coquette suspendue MAM 300 Anthracite mat x 2 1 porte gauche et fermeture amortie 300 x 540 x 404 mm	510
3	97400 Plan vasque MAM 1590 gauche avec porte-serviettes Solid surface blanc mat avec porte-serviette, sans siphon ni bonde de vidage clic-clac 1590 x 12 x 510 mm	750
PRIX TOTAL DE L'ENSEMBLE		2341

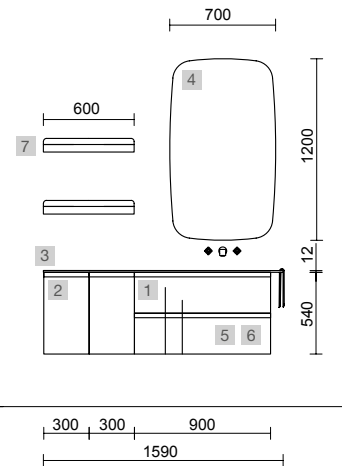

OPTION		
COD.	DESCRIPTION	€
4	97642 Miroir LOUIS 700 horizontal vertical avec led (30 W- 5700°K) IP 44 700 x 1200 mm	469
5	103973 Siphon POSYX Laiton chromé	47
6	102304 Valve clicker FLOW Chrome	58

COMPLEMENT		
COD.	DESCRIPTION	€
7	82335 Étagère 600 Solid surface blanc mat x 2 600 x 88 x 120 mm	406



MAM 1500/G MACCHIATO

COD.	DESCRIPTION	€
COMPOSITION DE 1500		
1	83861 Meuble suspendu MAM 900 Macchiato gauche, 2 tiroirs métalliques à fermeture amortie 897 x 540 x 505 mm	1081
2	83871 Coquette suspendue MAM 300 Macchiato x 2 1 porte gauche et fermeture amortie 300 x 540 x 404 mm	510
3	97388 Plan de toilette MAM 1500 gauche Marbre blanc pour plan vasque à poser 1510 x 12 x 510 mm	611
4	97647 Vasque à poser BICA Solid surface blanc mat sans siphon ni bonde de vidage clic-clac Ø 390 x 105 mm	295
PRIX TOTAL DE L'ENSEMBLE		2497
OPTION		
COD.	DESCRIPTION	€
5	87584 Miroir SENA 1200 horizontal verre 5 mm 1200 x 800 mm	138
6	97640 Applique JUDI (5 W- 5700°K)	54
7	23028 Porte-serviette double JAZZ Blanc profondeur 45 y 50 385 x 125 x 68 mm	65
8	103973 Siphon POSYX Laiton chromé	47
9	102303 Valve ouverte FLOW Chrome	55
COMPLEMENT		
COD.	DESCRIPTION	€
10	82333 Étagère 400 Solid surface blanc mat 400 x 88 x 120 mm	122
11	96941 Module ALLIANCE 300 White cotton gauche/droite 1 porte avec système push 300 x 800 x 162 mm	219

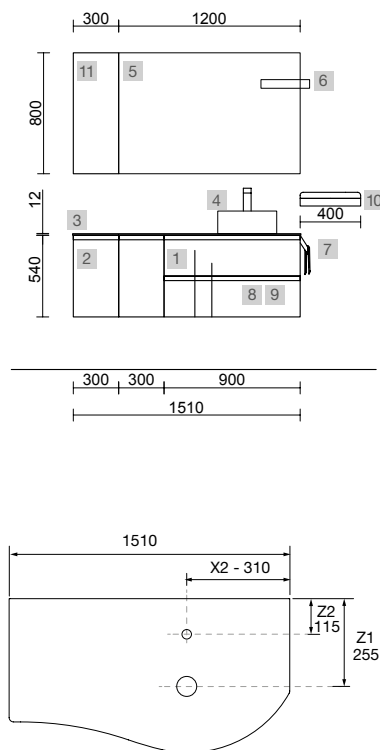



COD.	DESCRIPTION	€	OPTION	COD.	DESCRIPTION	€	
COMPOSITION DE 900							
1	91031	Meuble suspendu MAM 900 Black velvet gauche, 2 tiroirs métalliques à fermeture amortie 897 x 540 x 505 mm	1081	4	91131	Miroir OASIS 800 circulaire Ø 800 mm	99
2	85968	Plan de toilette MAM 990 gauche avec porte-serviette Solid surface blanc mat pour plan vasque à poser 990 x 12 x 510 mm	428	5	91238	Applique GILDA 90 x 2 (5 W- 4000°K) IP44 Ø 90 mm	108
3	26536	Vasque à poser BOL Solid surface blanc mat sans siphon ni bonde de vidage clic-clac Ø 390 x 140 mm	232	6	103973	Siphon POSYX Laiton chromé	47
				7	102303	Valve ouverte FLOW Chrome	55
PRIX TOTAL DE L'ENSEMBLE		1741					

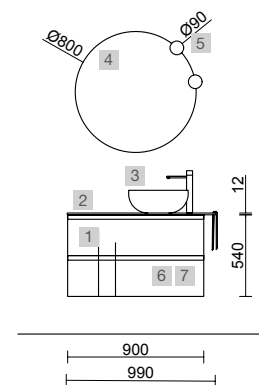

UNIQUE

Cette famille est unique grâce à la forme arrondie de ses façades qui rejoint les côtés. Ses lignes évoquent le style rétro aux airs renouvelés.

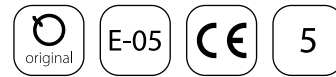

MEUBLE 2 TIROIRS

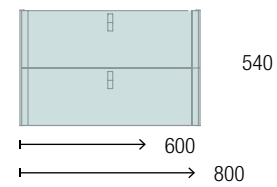

Façade de tiroirs avec trous pré-perçés (non débouchant) pour poignées.
Poignées non incluses

MEUBLE 2 TIROIRS + 1 PORTE

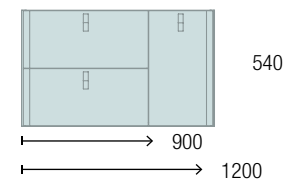

Droite ou gauche.

Façade de tiroirs avec trous pré-perçés (non débouchant) pour poignées.
Poignées non incluses

COLONNE 2 PORTES

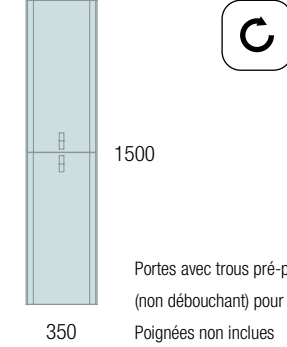

Portes avec trous pré-perçés (non débouchant) pour poignées.
Poignées non incluses

CARACTÉRISTIQUES

FORMATS

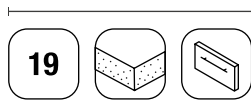

FONCTIONNALITES

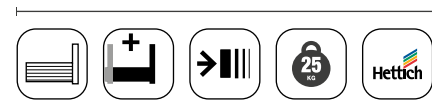

FINITIONS

	BLANC MAT	NOIR MAT	ANTHRACITE MAT	HUMO	TAUPE MATE	MACCHIATO	NATA	BLUE FOG	AZUL ALTAMAR
LAQUES	RAL 9016	RAL 000 15 00 PANTONE Black 6C	RAL 240 30 05 PANTONE 7540C	RAL 280 60 05 PANTONE 4277C	RAL 040 60 10 PANTONE 4088C	RAL 060 70 10 PANTONE 4253C	RAL 090 85 05 PANTONE Warm Gray 1C	RAL 240 70 05 PANTONE 443C	RAL 28040 40 PANTONE 7455C
LAQUES	NIGHT BLUE RAL 280 20 10 PANTONE 2380C	ROYAL GREEN RAL 160 30 15 PANTONE 7736C	BOSQUE RAL 120 50 05 PANTONE 4220C	SALVIA RAL 100 70 30 PANTONE 5787C	PAJA RAL 095 80 60 PANTONE 609C	SOL RAL 070 70 60 PANTONE 2007C	TERRACOTA RAL 040 40 40 PANTONE 7587C	ROJO RAL 020 40 50 PANTONE 4062C	GRANATE RAL 360 30 25 PANTONE 4077C

COMPLÉMENT

POIGNÉE UNIIQ

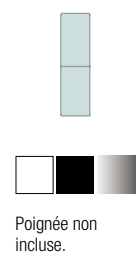

Poignée non incluse.

VASQUES UNIIQ

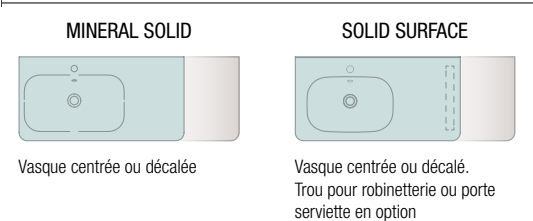

Vasque centrée ou décalée

Vasque centrée ou décalée.
Trou pour robinetterie ou porte serviette en option

PLANS DE TOILETTE UNIIQ

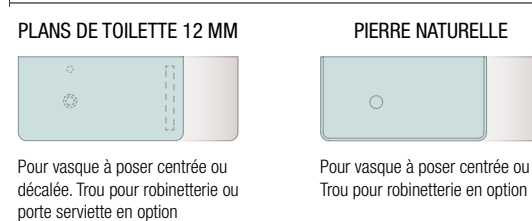

Pour vasque à poser centrée ou décalée. Trou pour robinetterie ou porte serviette en option

Pour vasque à poser centrée ou décalée.
Trou pour robinetterie en option



new product



Associez votre meuble avec des plans vasques ou des plans de travail qui s'adaptent parfaitement aux formes des meubles, obtenant ainsi un résultat épatant.



Donnez vie à votre salle de bains avec la large palette de couleurs de la série Uniiq, 18 finitions laquées mates, soigneusement sélectionnées pour réaliser tous vos projets.

Le design de ses angles incurvés donne une personnalité vintage et à la fois tendance.

Osez jouer avec les poignées et les pieds pour rendre votre composition Uniiq aussi unique que vous.

UNIIQ 800 TERRACOTA

COD.	DESCRIPTION	€
COMPOSITION DE 800		
1	96633 Meuble suspendu UNIIQ 800 Terracota 2 tiroirs à fermeture amortie 797 x 540 x 450 mm	469
2	24719 Poignée UNIIQ Blanc Jeu de 2 poignées pour Meuble/colonne	19
3	95084 Plan de toilette UNIIQ 800 Calacatta pour plan vasque à poser 810 x 20 x 460 mm	448
4	97647 Vasque à poser BICA Solid surface blanc mat sans siphon ni bonde de vidage clic-clac Ø 390 x 105 mm	295
5	84128 Jeu 2 pieds DEVA Blanc 230 mm	58
PRIX TOTAL DE L'ENSEMBLE		1289

OPTION		
COD.	DESCRIPTION	€
6	97637 Miroir GLOBE 1000 Blanc circulaire avec lumière led, sensor (20 W- 5700°K.) IP44 Ø 1000 mm	499
7	103973 Siphon POSYX Laiton chromé	47
8	102303 Valve ouverte FLOW Chrome	55

COMPLEMENT		
COD.	DESCRIPTION	€
9	96649 Colonne suspendue UNIIQ Terracota gauche/droite 2 portes et fermeture amortie 350 x 1500 x 350 mm	556
10	24719 Poignée UNIIQ Blanc Jeu de 2 poignées pour Meuble/colonne	19

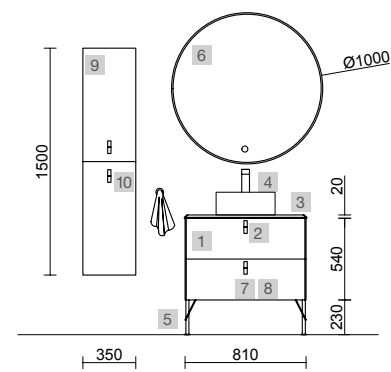

UNIIQ 600 SALVIA / BOSQUE

COD.	DESCRIPTION	€
COMPOSITION DE 2 MEUBLES 600		
1	96598 Meuble suspendu UNIIQ 600 Bosque 2 tiroirs à fermeture amortie 598 x 540 x 450 mm	449
2	96615 Meuble suspendu UNIIQ 600 Salvia 2 tiroirs à fermeture amortie 598 x 540 x 450 mm	449
3	24720 Poignée UNIIQ Noir x 2 Jeu de 2 poignées pour Meuble/colonne	38
4	96661 Plan de toilette UNIIQ 600 Ardoise noire x 2 sans usinage 610 x 12 x 460 mm	410
5	91491 Vasque à poser BULKAN Solid surface noir x 2 sans siphon ni bonde de vidage clic-clac Ø 390 x 140 mm	464
6	24717 Jeu 2 pieds UNIIQ Noir x 2 230 mm	66
PRIX TOTAL DE L'ENSEMBLE		1876
OPTION		
COD.	DESCRIPTION	€
7	97643 Miroir EMILE 500 x 2 horizontal vertical avec led (20 W- 5700°K) IP 44 500 x 1300 mm	778
8	103973 Siphon POSYX Laiton chromé x 2	94
9	102305 Valve ouverte FLOW Noir mat x 2	110

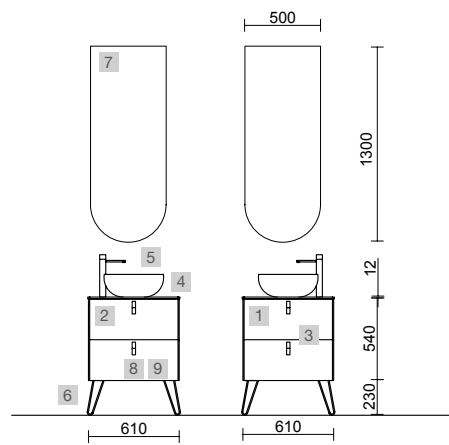

UNIIQ 800 HUMO



COD.	DESCRIPTION	€
COMPOSITION DE 800		
1	96636 Meuble suspendu UNIIQ 800 Humo 2 tiroirs à fermeture amortie 797 x 540 x 450 mm	469
2	24719 Poignée UNIIQ Blanc Jeu de 2 poignées pour Meuble/colonne	19
3	96788 Plan vasque UNIIQ 890 Solid surface blanc mat robinet et porte-serviettes en option, sans siphon ni bonde clicker 890 x 12 x 460 mm	500
PRIX TOTAL DE L'ENSEMBLE		988

OPTION		
COD.	DESCRIPTION	€
4	16912 Miroir SENA 1000 horizontal-vertical verre 5 mm 1000 x 800 mm	109
5	97640 Applique JUDI (5 W- 5700°K)	54
6	24569 Miroir Augmente (x3), avec fixation multipositions en verre Ø140 mm	63
7	103973 Siphon POSYX Laiton chromé	47
8	102304 Valve clicker FLOW Chrome	58

COMPLEMENT		
COD.	DESCRIPTION	€
9	24698 Colonne suspendue UNIIQ Humo gauche/droite 2 portes et fermeture amortie 350 x 1500 x 350 mm	556
10	24719 Poignée UNIIQ Blanc Jeu de 2 poignées pour Meuble/colonne	19

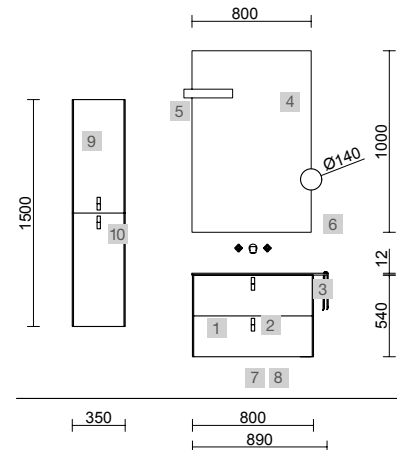

Moment

Renoir

mam

Uniq

COMPAKT

PAGES TECHNIQUES ORIGINAL

UNIIQ 900/G BLUE FOG



COD.	DESCRIPTION	€
COMPOSITION DE 900		
1	83125 Meuble suspendu UNIIQ 900 Blue fog gauche 1 porte et 2 tiroirs et fermeture amortie 897 x 540 x 450 mm	529
2	24724 Poignée UNIIQ Noir Jeu de 3 poignées pour meuble	26
3	84129 Jeu 2 pieds DEVA Noir 230 mm	58
4	85169 Plan de toilette UNIIQ 900 gauche Noir Marquina pour plan vasque à poser 910 x 20 x 460 mm	476
5	87734 Vasque à poser LOKUM Porcelaine noire mat sans siphon ni bonde de vidage clic-clac Ø 375 x 135 mm	229
PRIX TOTAL DE L'ENSEMBLE		1318

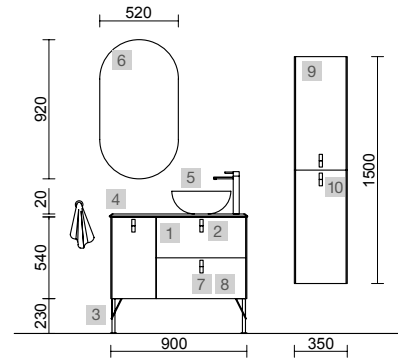

OPTION		
COD.	DESCRIPTION	€
6	103354 Miroir OLIMPIA 920 vertical avec luminaire LED (20 W- 5700°K.) IP44 920 x 520 x 30 mm	315
7	103973 Siphon POSYX Laiton chromé	47
8	102305 Valve ouverte FLOW Noir mat	55

COMPLEMENT		
COD.	DESCRIPTION	€
9	83091 Colonne suspendue UNIIQ Blue fog gauche/droite 2 portes et fermeture amortie 350 x 1500 x 350 mm	556
10	24720 Poignée UNIIQ Noir Jeu de 2 poignées pour Meuble/colonne	19



Moment

Renoir

mam

Uniq

COMPAKT

PAGES TECHNIQUES ORIGINAL

UNIIQ 900/D ROJO



COD.	DESCRIPTION	€
COMPOSITION DE 900		
1	24616 Meuble suspendu UNIIQ 900 Rojo droite 1 porte et 2 tiroirs et fermeture amortie 897 x 540 x 450 mm	529
2	103174 Plan de toilette UNIIQ 900 Terrazo natura pour plan vasque à poser 910 x 12 x 460 mm	277
3	24724 Poignée UNIIQ Noir Jeu de 3 poignées pour meuble	26
4	26536 Vasque à poser BOL Solid surface blanc mat sans siphon ni bonde de vidage clic-clac Ø 390 x 140 mm	232
PRIX TOTAL DE L'ENSEMBLE		1064

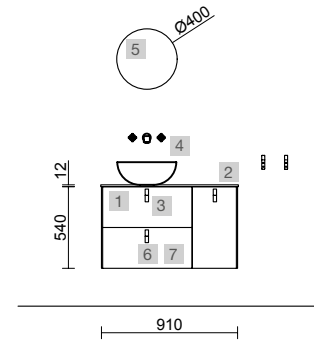

Moment

Renoir

mam

Uniq

COMPACT

PAGES TECHNIQUES ORIGINAL

UNIIQ 900/D NOIR MAT

COD.	DESCRIPTION	€
COMPOSITION DE 900		
1	24611 Meuble suspendu UNIIQ 900 Noir mat droite 1 porte et 2 tiroirs et fermeture amortie 897 x 540 x 450 mm	529
2	24723 Poignée UNIIQ Blanc Jeu de 3 poignées pour meuble	26
3	97375 Plan de toilette UNIIQ 990 coquette à droite Marbre blanc pour vasque à poser avec robinet et porte-serviettes en option 990 x 12 x 460 mm	307
4	91489 Vasque à poser KANDY Porcelaine blanche sans siphon ni bonde de vidage Ø 360 x 120 mm	205
5	24716 Jeu 2 pieds UNIIQ Blanc 230 mm	33
PRIX TOTAL DE L'ENSEMBLE		1100
OPTION		
COD.	DESCRIPTION	€
6	83964 Miroir MOON 1000 circulaire avec luminaires led (4,4 W/m - 4000°K) IP44 Ø 1000 mm	389
7	26777 Miroir BEAUTY grossissant mobile Ø140 mm	75
8	103973 Siphon POSYX Laiton chromé	47
9	102303 Valve ouverte FLOW Chrome	55

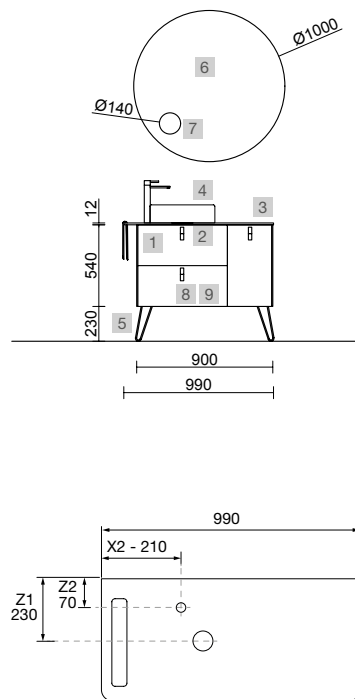

Moment

Revoir

mam

Uniq

COMPAKT

PAGES TECHNIQUES ORIGINAL

UNIIQ 1200/G NATA

COD.	DESCRIPTION	€
COMPOSITION DE 1200		
1 24671	Meuble suspendu UNIIQ 1200 Nata gauche 1 porte et 2 tiroirs et fermeture amortie 1194 x 540 x 450 mm	599
2 24728	Plan de toilette UNIIQ 1200 Solid surface blanc mat sans usinage 1205 x 12 x 460 mm	277
3 26536	Vasque à poser BOL Solid surface blanc mat sans siphon ni bonde de vidage clic-clac Ø 390 x 140 mm	232
4 24725	Poignée UNIIQ Chrome Jeu de 3 poignées pour meuble	26
PRIX TOTAL DE L'ENSEMBLE		1134
OPTION		
COD.	DESCRIPTION	€
5 87855	Miroir CHICAGO II 1200 horizontal/vertical lumière led, sensor et antibuée (40 W- 5700°K) IP44 1200 x 600 mm	535
6 103973	Siphon POSYX Laiton chromé	47
7 102303	Valve ouverte FLOW Chrome	55
COMPLEMENT		
COD.	DESCRIPTION	€
8 24693	Colonne suspendue UNIIQ Nata gauche/droite 2 portes et fermeture amortie 350 x 1500 x 350 mm	556
9 24721	Poignée UNIIQ Chrome Jeu de 2 poignées pour Meuble/colonne	19
10 26126	Étagère porte-serviette 400 Solid surface blanc mat 400 x 60 x 120 mm	79

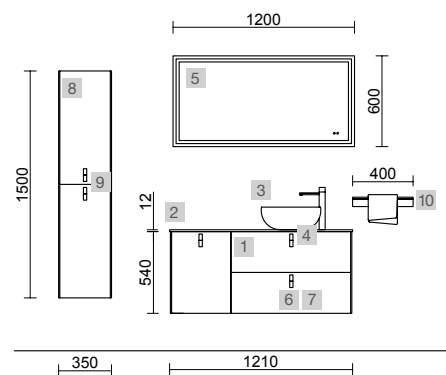

UNIIQ 600 SOL

COD.	DESCRIPTION	€
COMPOSITION DE 600		
1	Meuble suspendu UNIIQ 600 Sol 2 tiroirs à fermeture amortie 598 x 540 x 450 mm	449
2	Poignée UNIIQ Blanc Jeu de 2 poignées pour Meuble/colonne	19
3	Plan vasque UNIIQ 690 Solid surface blanc mat robinet et porte-serviettes en option, sans siphon ni bonde clicker 690 x 12 x 460 mm	483
PRIX TOTAL DE L'ENSEMBLE		951
OPTION		
COD.	DESCRIPTION	€
4	Miroir ORGANIC 600 horizontal-vertical avec luminaire led (4,4 W/m - 4000°K) IP44 600 x 800 mm	349
5	Siphon POSYX Laiton chromé	47
6	Valve clicker FLOW Noir mat	58
COMPLEMENT		
COD.	DESCRIPTION	€
7	Miroir OASIS 400 circulaire Ø 400 mm	79

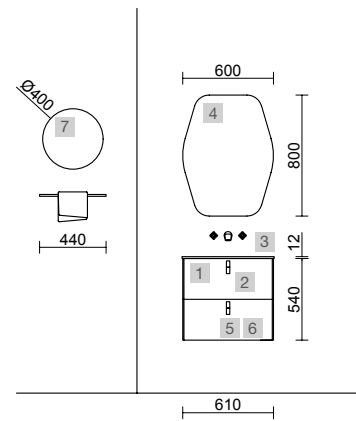

Moment

Revoir

mam

Uniq

COMPAKT

PAGES TECHNIQUES ORIGINAL

UNIIQ 1200/G AZUL ALTAMAR

COD.	DESCRIPTION	€
COMPOSITION DE 1200		
1	24685 Meuble suspendu UNIIQ 1200 Azul altamar gauche 1 porte et 2 tiroirs et fermeture amortie 1194 x 540 x 450 mm	599
2	24724 Poignée UNIIQ Noir Jeu de 3 poignées pour meuble	26
3	24546 Plan vasque UNIIQ 1205 coquette à gauche Mineralsolid mat sans siphon ni bonde de vidage clic-clac 1205 x 15 x 460 mm	478
PRIX TOTAL DE L'ENSEMBLE		1103
OPTION		
COD.	DESCRIPTION	€
4	103360 Miroir MITO CURVE 1000 Circulaire éclairage LED (7 W- 4000°K.) IP 44 Ø 1000 mm	589
5	103973 Siphon POSYX Laiton chromé	47
6	102306 Valve clicker FLOW Noir mat	58

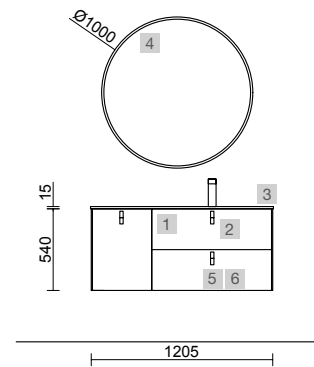

Moment

Revoir

mam

Uniq

COMPAKT

PAGES TECHNIQUES ORIGINAL



COD.	DESCRIPTION	€	OPTION	DESCRIPTION	€
COMPOSITION DE 600					
1	96593 Meuble suspendu UNIIQ 600 Blanc mat 2 tiroirs à fermeture amortie 598 x 540 x 450 mm	449	4	97641 Miroir LOUIS 600 horizontal vertical avec led (30 W- 5700°K) IP 44 600 x 900 mm	369
2	24721 Poignée UNIIQ Chrome Jeu de 2 poignées pour Meuble/colonne	19	5	103973 Siphon POSYX Laiton chromé	47
3	97058 Plan vasque UNIIQ 600 Mineralsolid mat sans siphon ni bonde de vidage clic-clac 605 x 15 x 460 mm	390	6	102304 Valve clicker FLOW Chrome	58
PRIX TOTAL DE L'ENSEMBLE		858	COMPLEMENT		
COD. DESCRIPTION €					
7	24692 Colonne suspendue UNIIQ Blanc mat gauche/droite 2 portes et fermeture amortie 350 x 1500 x 350 mm	556	8	24721 Poignée UNIIQ Chrome Jeu de 2 poignées pour Meuble/colonne	19

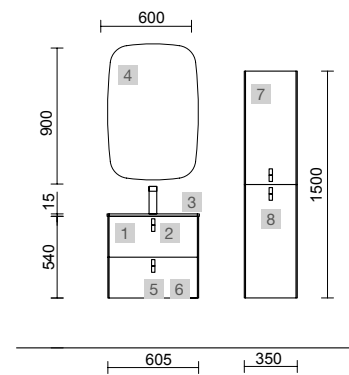

ÉLÉGANTE

Distinguée et imposante, sa présence ne passe pas inaperçue. Kompakt offre des solutions sur mesure de très grande qualité. Finissez de choisir votre style et élargissez vos solutions de rangement en associant nos séries modulaires et nos meubles de complément Alliance.



COMPAKT 1 VASQUE

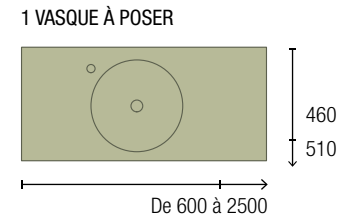
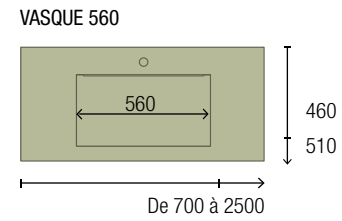
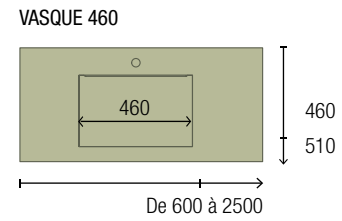

COMPAKT 1 VASQUE

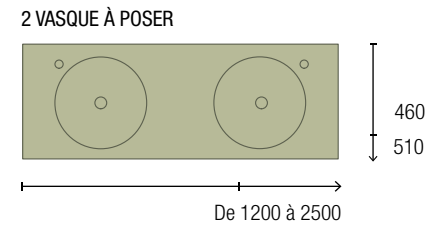
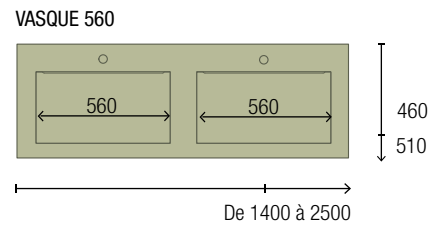
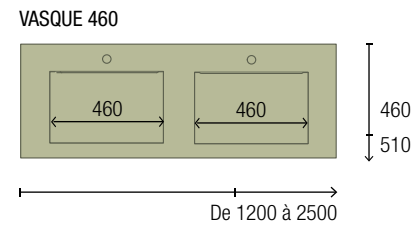

TABLETTES COMPAKT

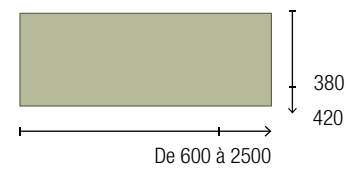

CARACTÉRISTIQUES

FONCTIONNALITES



FINITIONS

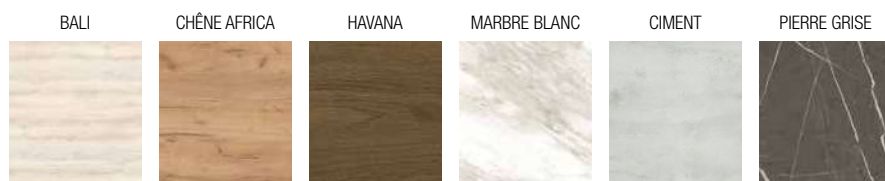

Matériau compact 100 % phénolique - HPL

Solutions pour les salles de bains de toutes tailles : plans de toilette sur mesure. Vous pouvez désormais optimiser l'espace de votre salle de bains avec des plans de travail personnalisés qui s'adaptent parfaitement à toutes les tailles de 600 à 2 500 mm. Profitez d'un design fonctionnel et esthétique, tirant le meilleur parti de chaque centimètre.

La série Kompakt a été conçue pour durer, pour répondre aux exigences et demandes des clients les plus exigeants. Dotée de toutes les garanties nécessaires, elle offre une durabilité et une fiabilité exceptionnelles.

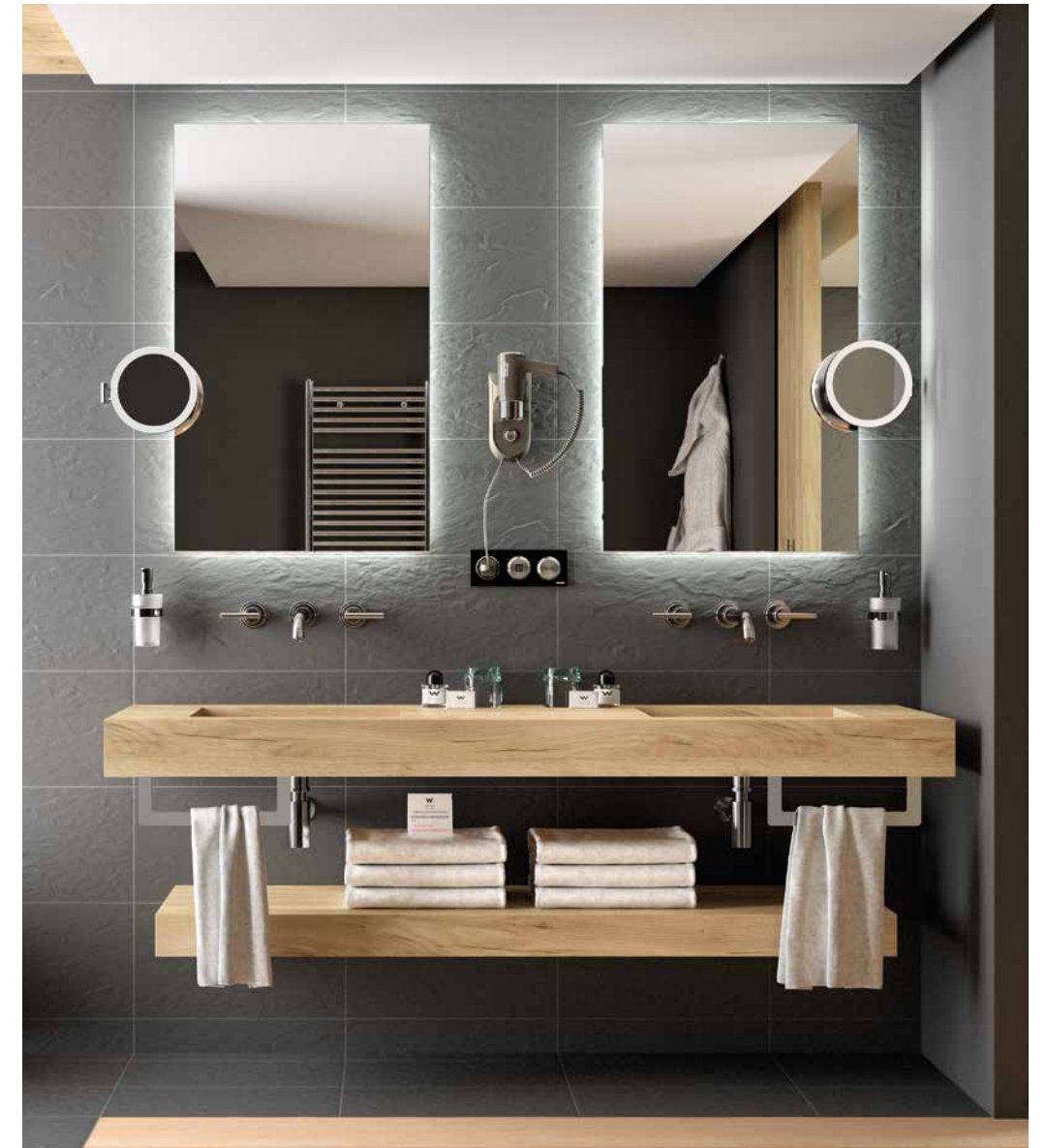

Personnalisez votre projet de salle de bains avec la série Kompakt, offrant une variété de finitions, de solutions et de vasques pour s'adapter à vos besoins.

COMPAKT 1400 HAVANA

COD.	DESCRIPTION	€
COMPOSITION DE 1400		
1	83972 Plan de toilette COMPAKT 46 Havana de 1201 à 1400 mm, avec vasque intégrée 1201 - 1400 x 460 x 120 mm	999
PRIX TOTAL DE L'ENSEMBLE		999
OPTION		
COD.	DESCRIPTION	€
2	97638 Miroir GLOBE 1000 Noir circulaire avec lumière led, sensor (20 W.- 5700°K) IP44 Ø 1000 mm	499
3	26195 Porte-serviette COMPAKT Noir mat 330 x 100 mm	103
4	84080 Étagère COMPAKT 38 Havana de 1001 à 1200 mm 1001 - 1200 x 380 x 90 mm	748
5	103974 Siphon SMART Noir mat	68
6	102305 Valve ouverte FLOW Noir mat	55

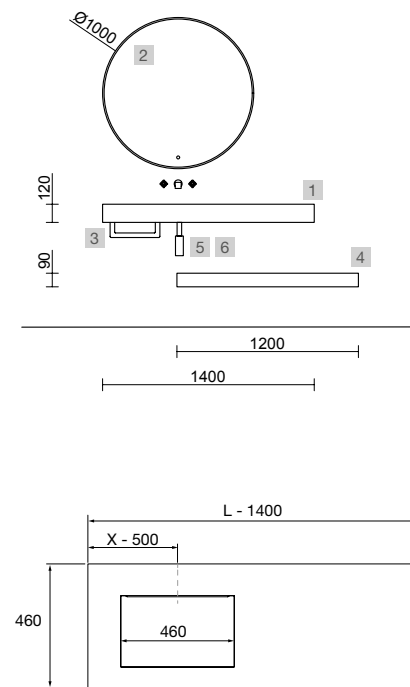

COMPAKT 1600 BALI

COD.	DESCRIPTION	€
COMPOSITION DE 1600		
1	91195 Plan de toilette COMPAKT 46 Bali de 1401 jusqu'à 1600 mm, avec une vasque à poser 1401 - 1600 x 460 x 120 mm	1040
2	97648 Vasque à poser BICA Solid surface Bicolore sans siphon ni bonde de vidage clic-clac Ø 390 x 105 mm	315
PRIX TOTAL DE L'ENSEMBLE		1355
OPTION		
COD.	DESCRIPTION	€
3	91121 Miroir OLIMPIA 920 Black velvet vertical avec luminaire LED (20 W- 5700°K) IP44 920 x 520 x 30 mm	330
4	96435 Coquette suspendue MONTERREY 800 Black velvet 1 tiroir métallique à fermeture amortie 797 x 270 x 450 mm	367
5	96861 Plan de toilette Black velvet pour meuble et coquette, sans usinage 807 x 16 x 460 mm	129
6	103974 Siphon SMART Noir mat	68
7	102305 Valve ouverte FLOW Noir mat	55

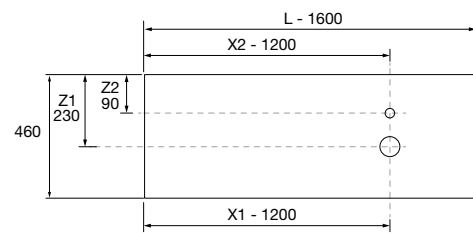
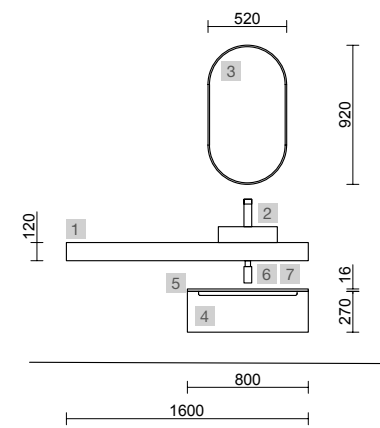

Moment

Renoir

mam

Uniq

COMPAKT

PAGES TECHNIQUES ORIGINAL

COMPAKT DOUBLE 2000 GRIS PIERRE

COD.	DESCRIPTION	€
COMPOSITION DE 2000		
1	26043 Plan de toilette COMPAKT 46 Gris pierre de 1801 jusqu'à 2000 mm, avec deux vasques à poser 1801 - 2000 x 460 x 120 mm	1435
2	24553 Vasque à poser VARMEGA Porcelaine blanche x 2 sans siphon ni bonde de vidage 500 x 385 x 140 mm	318
3	22797 Coquette suspendue SPIRIT 1000 Pin bahía x 2 1 tiroir métallique à fermeture amortie 997 x 270 x 450 mm	738
4	90975 Poignée SPIRIT 1000 Noir soft x 2	56
PRIX TOTAL DE L'ENSEMBLE		2547
OPTION		
COD.	DESCRIPTION	€
5	97643 Miroir EMILE 500 x 2 horizontal vertical avec led (20 W- 5700°K) IP 44 500 x 1300 mm	778
6	103973 Siphon POSYX Laiton chromé x 2	94
7	102305 Valve ouverte FLOW Noir mat x 2	110

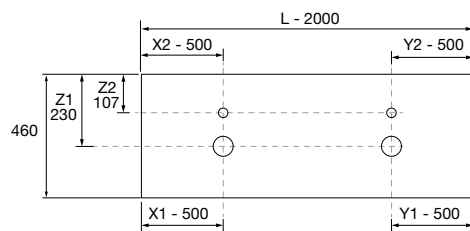
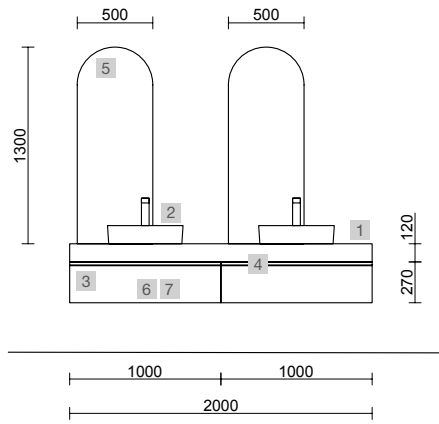

Moment

Revoir

mam

Uniq

COMPAKT

PAGES TECHNIQUES ORIGINAL

COMPAKT 1800 CIMENT

COD.	DESCRIPTION	€
COMPOSITION DE 1800		
1	83410 Plan de toilette COMPAKT 51 Ciment de 1601 jusqu'à 1800 mm, avec grande vasque intégrée 1601 - 1800 x 510 x 120 mm	1342
PRIX TOTAL DE L'ENSEMBLE		1342
OPTION		
COD.	DESCRIPTION	€
2	83964 Miroir MOON 1000 circulaire avec luminaire led (4,4 W/m - 4000°K) IP44 Ø 1000 mm	389
3	103975 Siphon SMART Laiton chromé	68
4	102303 Valve ouverte FLOW Chrome	55
COMPLEMENT		
COD.	DESCRIPTION	€
5	97428 Plan de toilette sur mesure White cotton de 1801 jusqu'à 2000 pour meuble et coquette, avec ou sans usinage 1801 - 2000 x 16 x 460 mm	497
6	96398 Coquette suspendue SPIRIT 1000 White cotton x 2 1 tiroir métallique à fermeture amortie 997 x 270 x 450 mm	778
7	90973 Poignée SPIRIT 1000 Anodisé brillant x 2	56

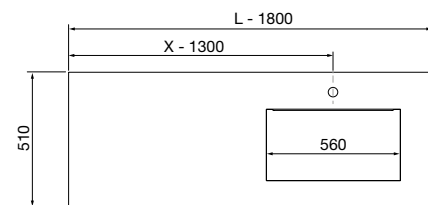
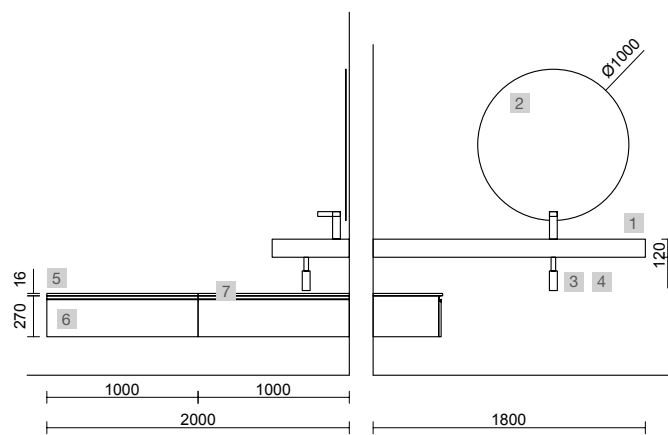

COMPAKT 1600 CIMENT

COD.	DESCRIPTION	€
COMPOSITION DE 1600		
1	25603 Plan de toilette COMPAKT 46 Ciment de 1601 jusqu'à 1800 mm, avec deux vasques intégrée 1601 - 1800 x 460 x 120 mm	1751
2	91587 Meuble suspendu SPIRIT 800 Chêne africain x 2 2 tiroirs métalliques à fermeture amortie 797 x 540 x 450 mm	918
PRIX TOTAL DE L'ENSEMBLE		2669
OPTION		
COD.	DESCRIPTION	€
3	91119 Miroir ROMA 1200 x 2 horizontal vertical avec cadre noir, lumière led (10,8W/m - 5500°K.) IP 44 1200 x 600 mm	898
4	103973 Siphon POSYX Laiton chromé x 2	94
5	102305 Valve ouverte FLOW Noir mat x 2	110

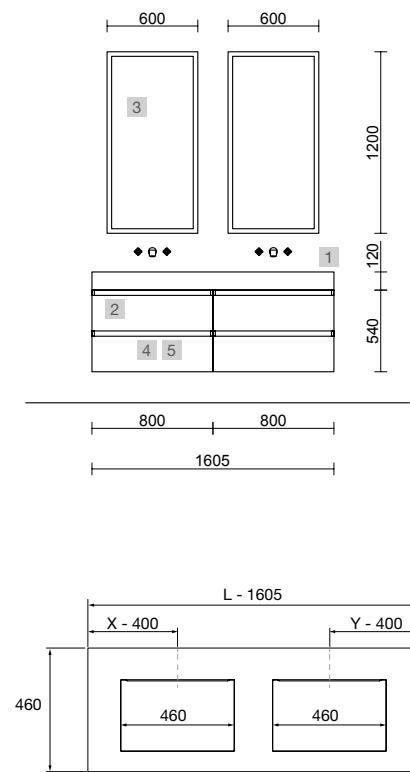

COMPAKT 1400 MARBRE BLANC

COD.	DESCRIPTION	€
COMPOSITION DE 1400		
1	25429 Plan de toilette COMPAKT 46 Marbre blanc de 1201 à 1400 mm, avec vasque intégrée 1201 - 1400 x 460 x 120 mm	999
PRIX TOTAL DE L'ENSEMBLE		999
OPTION		
COD.	DESCRIPTION	€
2	91115 Miroir REFLEXO 1400 horizontal vertical avec led (4,4 W/m - 4000°K) IP 44 1400 x 600 mm	455
3	26194 Porte-serviette COMPAKT Blanc mat 330 x 100 mm	103
4	96448 Coquette suspendue MONTERREY 1200 White cotton 1 tiroir métallique à fermeture amortie 1197 x 270 x 450 mm	457
5	96890 Plan de toilette White cotton pour meuble et coquette, sans usinage 1206 x 16 x 460 mm	155
6	103975 Siphon SMART Laiton chromé	68
7	102303 Valve ouverte FLOW Chrome	55

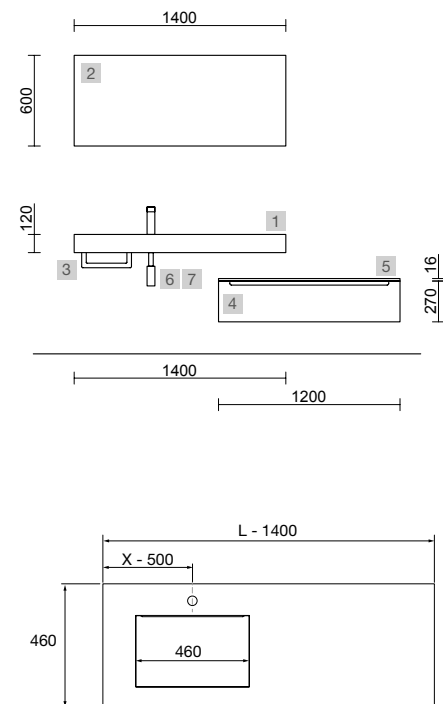

COMPAKT 1600 MARBRE BLANC



COD.	DESCRIPTION	€
COMPOSITION DE 1600		
1	83357 Plan de toilette COMPAKT 51 Marbre blanc de 1401 jusqu'à 1600 mm, avec grande vasque intégrée 1401 - 1600 x 510 x 120 mm	1210
PRIX TOTAL DE L'ENSEMBLE		1210

OPTION		
COD.	DESCRIPTION	€
2	97618 Miroir GLOBE 600 Or circulaire avec lumière led, sensor (12 W- 5700°K.) IP44 Ø 600 mm	359
3	25969 Étagère COMPAKT 42 Marbre blanc de 600 à 800 mm 600 - 800 x 420 x 90 mm	497

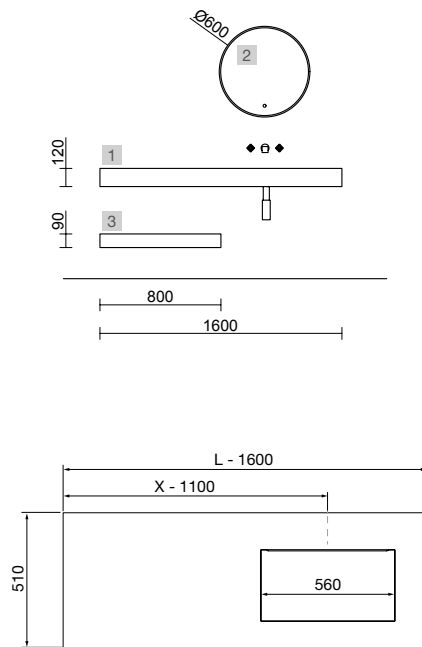

COMPAKT 1600 CHÊNE AFRICAÏN



COD.	DESCRIPTION	€
COMPOSITION DE 1600		
1	83291 Plan de toilette COMPAKT 46 Chêne africain de 1401 jusqu'à 1600 mm, avec grande vasque intégrée 1401 - 1600 x 460 x 120 mm	1143
PRIX TOTAL DE L'ENSEMBLE		1143
OPTION		
COD.	DESCRIPTION	€
2	20742 Miroir REFLEXO 1200 horizontal / vertical avec led (4,4 W/m - 4000°K) IP 44 1200 x 600 mm	385
3	90952 Coquette suspendue SPIRIT 800 Chêne africain x 2 1 tiroir métallique à fermeture amortie 797 x 270 x 450 mm	698
4	90993 Poignée SPIRIT 800 Noir soft x 2	40
5	91097 Plan de toilette sur mesure Chêne africain de 1401 jusqu'à 1800 pour meuble et coquette, avec ou sans usinage 1401 - 1800 x 16 x 460 mm	437
6	97720 Structure métallique LLOYD HAUTE Noir mat x 2 pour meubles et structures Compact 333 x 16 x 790 mm	410
7	97711 Pièce d'assemblage LLOYD Noir mat x 2 pour plan de toilette Compact 311 x 15 x 30 mm	118
8	97710 Pièce d'assemblage LLOYD Noir mat x 2 pour meuble 297 x 15 x 30 mm	94
9	103974 Siphon SMART Noir mat	68
10	102305 Valve ouverte FLOW Noir mat	55

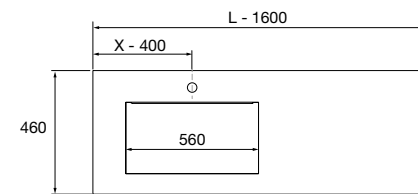
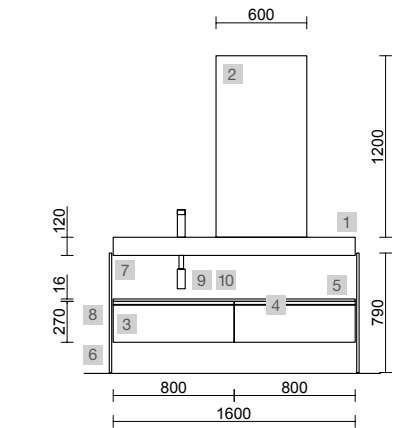

COMPAKT 1800 HAVANA

COD.	DESCRIPTION	€
COMPOSITION DE 1800		
1	84120 Plan de toilette COMPAKT 51 Havana de 1801 jusqu'à 2000 mm, avec deux grandes vasques intégrées 1801 - 2000 x 510 x 120 mm	2015
2	26195 Porte-serviette COMPAKT Noir mat x 2 330 x 100 mm	206
PRIX TOTAL DE L'ENSEMBLE		2221
OPTION		
COD.	DESCRIPTION	€
3	84092 Étagère COMPAKT 42 Havana de 1401 jusqu'à 1600 mm 1401 - 1600 x 420 x 90 mm	1022
4	91118 Miroir ROMA 1000 x 2 horizontal vertical avec cadre noir, lumière led (10,8W/m - 5500°K.) IP 44 1000 x 600 mm	778
5	103974 Siphon SMART Noir mat x 2	136
6	102305 Valve ouverte FLOW Noir mat x 2	110

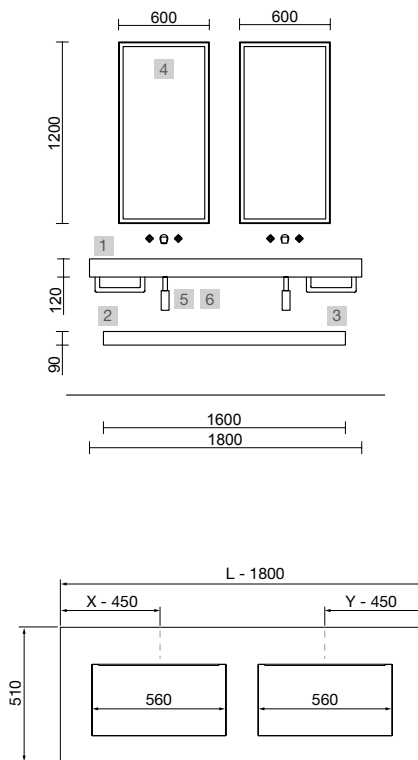

COMPAKT 1750 GRIS PIERRE

COD.	DESCRIPTION	€
COMPOSITION DE 1750		
1	26103 Plan de toilette COMPAKT 51 Gris pierre de 1601 jusqu'à 1800 mm, avec une vasque à poser 1601 - 1800 x 510 x 120 mm	1270
2	91487 Vasque à poser VERILA Porcelaine blanche sans siphon ni bonde de vidage 400 x 120 x 300 mm	185
PRIX TOTAL DE L'ENSEMBLE		1455
OPTION		
COD.	DESCRIPTION	€
3	91115 Miroir REFLEXO 1400 horizontal vertical avec led (4,4 W/m - 4000°K) IP 44 1400 x 600 mm	455
4	97478 Plan de toilette sur mesure Carbon de 1401 jusqu'à 1800 pour meuble et coquette, avec ou sans usinage 1401 - 1800 x 40 x 460 mm	497
5	91494 Support Noir x 2 30 x 200 x 440 mm	236
6	103974 Siphon SMART Noir mat	68
7	102305 Valve ouverte FLOW Noir mat	55

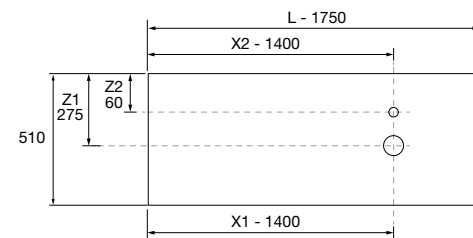
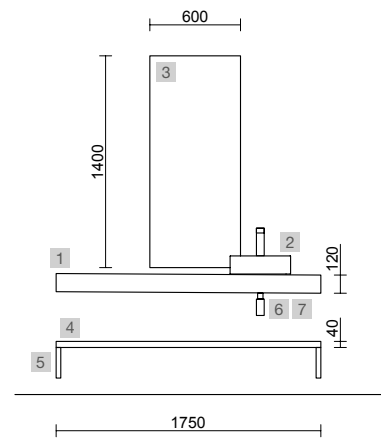



COD.	DESCRIPTION	€	OPTION	COD.	DESCRIPTION	€	
COMPOSITION DE 600							
1	26032	Plan de toilette COMPAKT 46 Gris pierre de 600 à 800 mm, avec une vasque à poser 600 - 800 x 460 x 120 mm	517	3	103357	Miroir OVALO horizontal-vertical 500 x 1000 mm	109
2	91491	Vasque à poser BULKAN Solid surface noir sans siphon ni bonde de vidage clic-clac Ø 390 x 140 mm	232	4	25937	Étagère COMPAKT 38 Gris pierre de 600 à 800 mm 600 - 800 x 380 x 90 mm	485
PRIX TOTAL DE L'ENSEMBLE		749		5	91238	Applique GILDA 90 x 2 (5 W- 4000*) IP44 Ø 90 mm	108
				6	103974	Siphon SMART Noir mat	68
				7	102305	Valve ouverte FLOW Noir mat	55

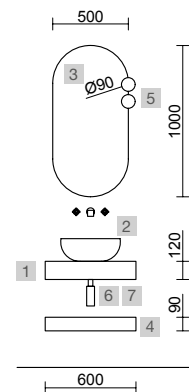

Pages techniques Original

Index

01	Série Moment	120
02	Série Renoir	128
03	Série Mam	134
04	Série Uniiq	140
05	Série Kompakt	149

Moment

Original

Moment *

MEUBLE SUSPENDU OU A POSER MOMENT 1 TIROIR

Meuble suspendu ou a poser avec 1 tiroir en bois à ouverture totale avec fermeture progressive, capacité 40 kg. Nécessite un siphon réduit pour les vasques intégrées. Pieds ABS ajustables (20mm), inclus.

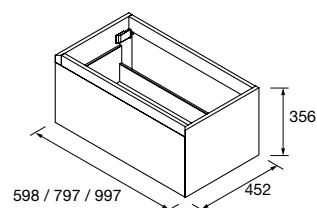

	Pure COD.	Real COD.	Intense COD.	€
600	91356	91357	91358	826
800	91359	91360	91361	937
1000	91362	91366	91367	1047



MEUBLE SUSPENDU MOMENT 2 PORTES

Meuble suspendu 2 portes, avec charnières à large ouverture et fermeture douce. Intérieur en bois naturel avec étagère en contreplaqué ajustable en hauteur.

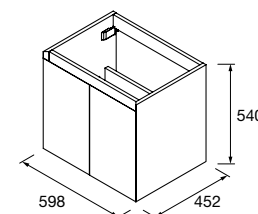

	Pure COD.	Real COD.	Intense COD.	€
600	91404	91405	91406	1102



MEUBLE SUSPENDU MOMENT 2 TIROIRS AVEC DÉCOUPE POUR SIPHON

Meuble suspendu avec 2 tiroirs en bois à ouverture totale avec fermeture progressive, capacité 40 kg.

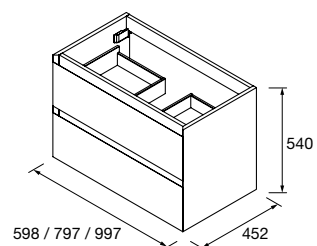

	Pure COD.	Real COD.	Intense COD.	€
600	91368	91369	91370	1212
800	91371	91372	91373	1433
1000	91374	91375	91376	1543

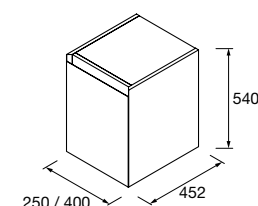
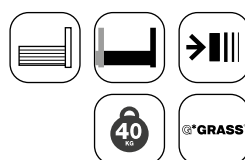

COQUETTE MOMENT 1 PORTE

Coquette 1 porte réversible, avec charnières à large ouverture et fermeture douce. Intérieur en bois naturel avec étagère en contreplaqué ajustable en hauteur.



	Pure COD.	Real COD.	Intense COD.	€
250	91407	91408	91409	760
400	91410	91411	91412	882



COLONNE MOMENT 1600 AVEC 2 PORTES

Colonne 2 portes réversible, avec charnières à large ouverture et fermeture douce. Intérieur en bois naturel avec 4 étagères en verre ajustables.

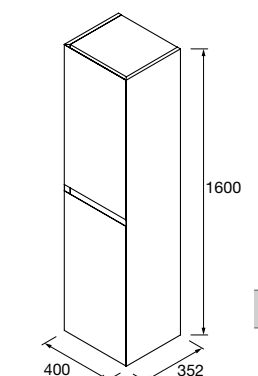

	Pure COD.	Real COD.	Intense COD.	€
400	91429	91447	91451	1499



MEUBLE MOMENT 3 TIROIRS

Meuble à poser avec 3 tiroirs en bois à ouverture totale avec fermeture amortie, capacité 40 kg. Pieds ABS ajustables (20mm), inclus.

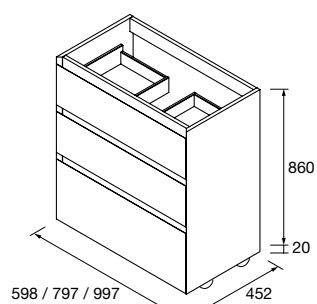

	Pure COD.	Real COD.	Intense COD.	€
600	91395	91396	91397	1632
800	91398	91399	91400	1852
1000	91401	91402	91403	2073



MODULE MOMENT 400 1 PORTE

Module 1 porte réversible, avec charnières à large ouverture et fermeture douce. Intérieur en bois naturel. Avec 1 étagère en verre ajustable.

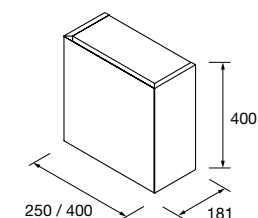

	Pure COD.	Real COD.	Intense COD.	€
250	91461	91463	91464	462
400	91458	91459	91460	537



Renoir

mam

Uniq

COMPACT

PAGES TECHNIQUES ORIGINAL

Moment

Original

Moment

Revoir

mam

Uniq

COMPACT

PAGES TECHNIQUES ORIGINAL

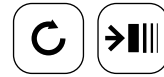

MODULE MOMENT 800 1 PORTE

Module 1 porte réversible, avec charnières à large ouverture et fermeture douce. Intérieur en bois naturel. 2 étagères en verre ajustable en hauteur.

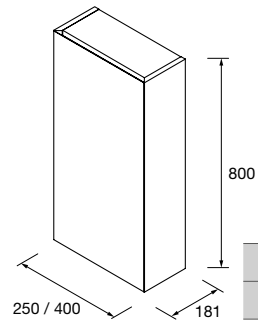

	Pure	Real	Intense	
	COD.	COD.	COD.	€
250	91452	91453	91454	599
400	91455	91456	91457	720

TIROIRS COMPLETS

Tiroir complet en Bouleau sans découpe pour siphon.

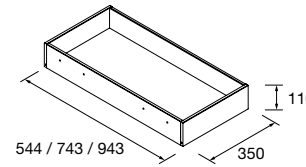

	Bouleau	
	COD.	€
544	91482	135
743	91483	156
943	91484	178

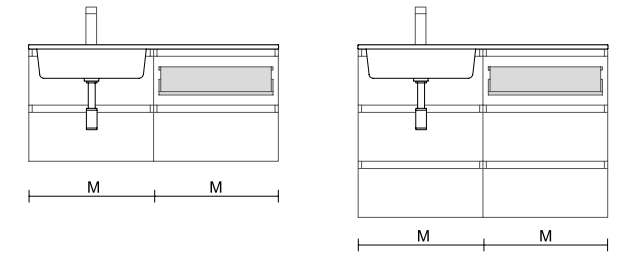

Tiroir supérieur optionnel pour la composition de 2 meubles avec plan vasque déportée

ÉTAGÈRE OUVERTE MOMENT 800

Module ouvert réversible. Peut être combiné avec des modules et miroirs Moment. Livré en Kit.

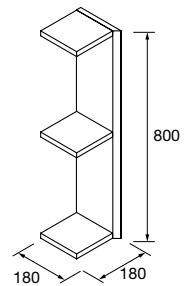

	Pure	Real	Intense	
	COD.	COD.	COD.	€
800	91475	91476	91477	268

PLATEAU ORGANISATEUR

Plateau de rangement empilable pour tiroir en Bouleau.

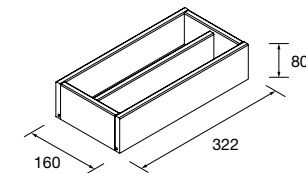

	Bouleau	
	COD.	€
322	91485	57

CUBE ORGANISATEUR

Séparateur pour tiroir empilable pour tiroir en Bouleau.

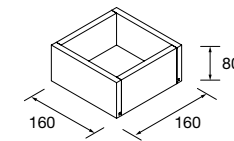

	Bouleau	
	COD.	€
160	91486	38

ETAGERE PORTE SERVIETTES MOMENT

Étagère porte-serviettes réversible. Livrée Montée.

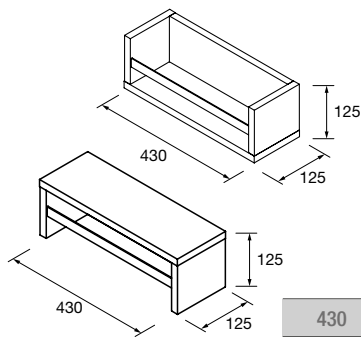

	Pure	Real	Intense	
	COD.	COD.	COD.	€
430	91465	91466	91467	247

ÉTAGÈRE MIROIR (DROITE)

Étagère à combiner avec le miroir. Livré en Kit.

ÉTAGÈRE MIROIR (GAUCHE)

Étagère à combiner avec le miroir. Livré en Kit.

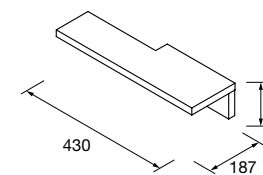

	Pure	Real	Intense	
	COD.	COD.	COD.	€
	91468	91470	91472	139

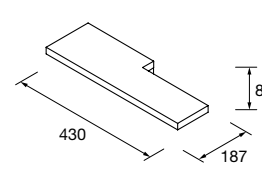

	Pure	Real	Intense	
	COD.	COD.	COD.	€
	91469	91471	91473	139



Organisateur modulables et empilables en hauteur

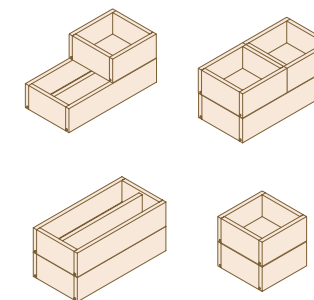

Exemples d'organisation de tiroir

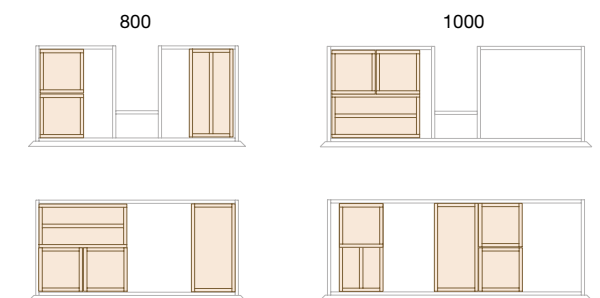



Plans Vasques
CONSTANZA (Porcelaine Blanche)

610/C	810/C	1010/C	1210/2 unités
COD. €	COD. €	COD. €	COD. €
26783 149	26781 189	26779 219	26778 439

Plans Vasques
Veneto (Porcelaine blanche)

610/C	810/C	1010/C	1210/2 unités
COD. €	COD. €	COD. €	COD. €
23400 239	23401 259	23397 299	23398 429

Note: Equerres murales de fixation incluses

Plans vasques Veneto (Porcelaine Blanche.
Sans perçage pour mitigeurs pour une association
avec robinetterie murale)

1010/C	1210/2 unités
COD. €	COD. €
85911 299	85913 429

Note: Equerres murales de fixation incluses

Plans Vasques Veneto (avec
plage de pose en porcelaine blanche)

810/C	1010/C
COD. €	COD. €
87727 259	87728 299

Note: Equerres murales de fixation incluses

Plans vasques
Toscana (Charge minérale)

605/C	805/C	1005/C	1205/2 unités
COD. €	COD. €	COD. €	COD. €
20748 231	20750 254	20752 279	20753 402

Plans Vasques Viina (Mineral Solid blanc mat)

605/C	805/C	1005/C	1205/2 unités
COD. €	COD. €	COD. €	COD. €
91234 285	91235 349	91236 412	91237 465

1605/D (800 + 800)	1605/G (800 + 800)	1605/2 unités
COD. €	COD. €	COD. €
97055 679	97054 679	97056 679



PLANS VASQUES SUR MESURE

Plans vasques sur mesure disponibles page 304-308

Deux modèles de vasques disponibles

Lago

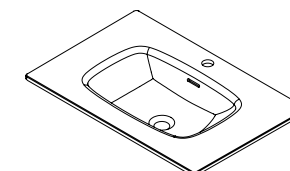

Naila

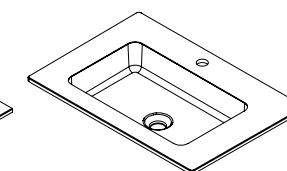

Différentes formes à sélectionner

Standard

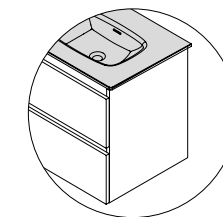

Porte-Serviette

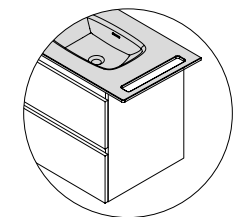



Vasques à poser (Porcelaine)

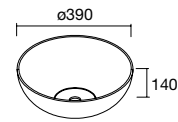

ALTIRO
Porcelaine blanche mat
COD. €
24555 229

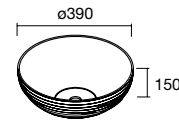

SEDUCTION
Porcelaine blanche
COD. €
21854 199

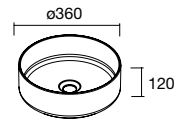

KANDY
Porcelaine blanche
COD. €
91489 205

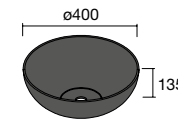

LOKUM
Porcelaine noire mat
COD. €
87734 229

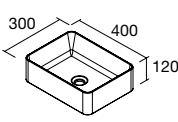

VERILA
Porcelaine blanche
COD. €
91487 185

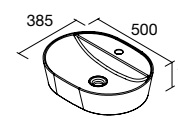

VARMEGA
Porcelaine blanche
COD. €
24553 159

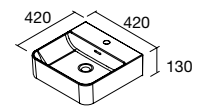

TENTO 400
Porcelaine blanche
COD. €
24551 159

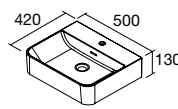

TENTO 500
Porcelaine blanche
COD. €
24552 179

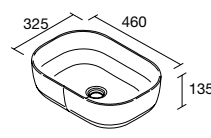

CARLA 45
Porcelaine blanche
COD. €
103343 158

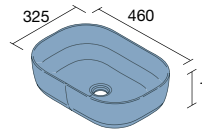

CARLA 45
Porcelaine Denim
COD. €
102282 282

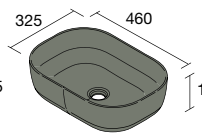

CARLA 45
Porcelaine Hunter
COD. €
102283 282

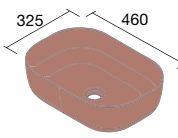

CARLA 45
Porcelaine Clay
COD. €
102280 282

Vasques à poser (Solid Surface)

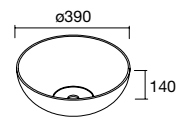

BOL
Solid surface blanc mat
COD. €
26536 232

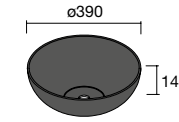

BULKAN
Solid surface noir
COD. €
91491 232

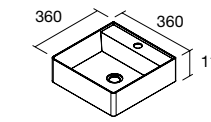

TALEA
Solid surface blanc mat
COD. €
97649 295

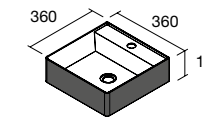

TALEA
Solid surface Bicolore
COD. €
97652 315

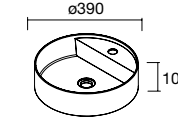

BICA
Solid surface blanc mat
COD. €
97647 295

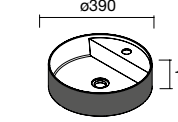

BICA
Solid surface Bicolore
COD. €
97648 315

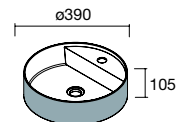

BICA
Solid surface blue fog
COD. €
103312 336

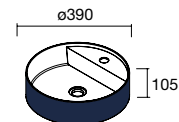

BICA
Solid surface night blue
COD. €
103313 336

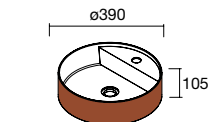

BICA
Solid surface terracota
COD. €
103314 336

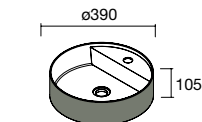

BICA
Solid surface green forest
COD. €
103315 336

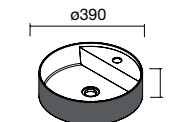

BICA
Solid surface anthracite
COD. €
103316 336

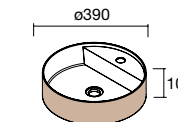

BICA
Solid surface macchiato
COD. €
102271 336

Vasques semi-encastrées (Solid Surface)

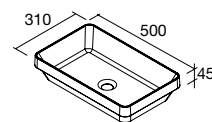

MAEL
Solid surface blanc mat
COD. €
97654 295

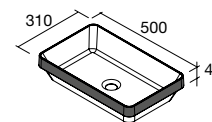

MAEL
Solid surface Bicolore
COD. €
97655 315



Consultez notre guide de perçage pour les plans de toilette



Informations nécessaires pour passer la commande du plan de toilette sur mesure

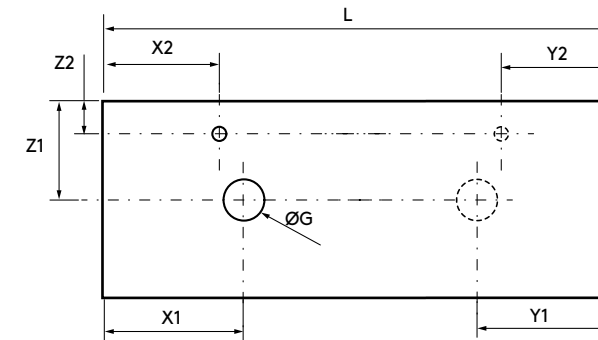

Pré-perçage pour 1 ou 2 vasques et robinetterie optionnelle

PLANS DE TOILETTE ÉPAISSEUR 19 MM

Plans de toilette contreplaqué Bouleau finition au choix épaisseur 19 mm et, sur mesure. Dimensions spéciales avec ou sans pré-perçage.

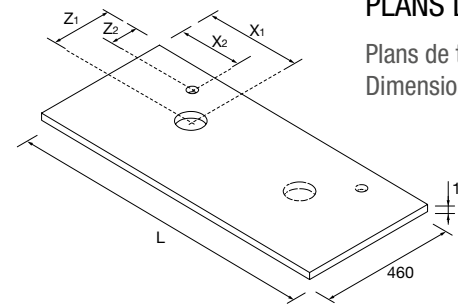

	Pure COD.	Real COD.	Intense COD.	€
< 1000	91413	91418	91423	374
1001 - 1400	91414	91419	91424	475
1401 - 1800	91415	91420	91425	573
1801 - 2000	91416	91421	91426	673
2001 - 2400	91417	91422	91427	772



Téléchargez le bon de commande



PLANS DE TOILETTE ÉPAISSEUR 12 MM

Plans de toilette de 12 mm d'épaisseur, de 600 à 1200 mm sans perçage. Finition blanc mat, terrazzo et marbre blanc en Solid Surface, ardoise noire en compact.

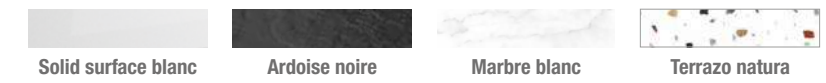
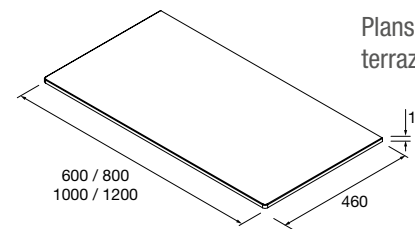

	Solid surface blanc mat COD.	€	Ardoise noire COD.	€	Marbre blanc COD.	€	Terrazzo natura COD.	€
600	97495	292	97501	302	97507	302	102266	302
800	97497	312	97503	322	97509	322	102267	322
1000	97499	332	97505	342	97511	342	102268	342
1200	97500	352	97506	362	97512	362	102270	362

Note : Plus d'options de plans de toilette sur mesure avec pré-perçage page 298

Renoir

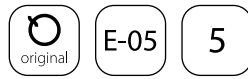

MEUBLE SUSPENDU RENOIR 2 TIROIRS AVEC DÉCOUPE POUR SIPHON

Meuble suspendu, 2 tiroirs métalliques avec ouverture totale, découpe pour siphon, intérieurs finition Onix et fermetures amorties. Séparateurs de rangement pour tiroir haut inclus, avec 2 parties amovibles. Poignées non incluses. 3 finitions au choix.

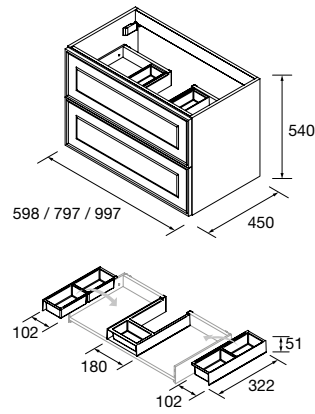
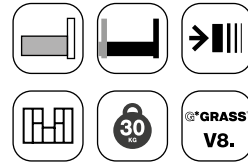

	White cotton	Black velvet	Macchiato	Blue fog	Night blue	Anthracite	Green forest	
	COD.	COD.	COD.	COD.	COD.	COD.	COD.	€
600	91299	91300	91301	91324	91302	91304	91303	580
800	91305	91306	91307	91325	91308	91310	91309	645
1000	91311	91312	91313	91326	91314	91316	91315	720

COLONNE RENOIR 1600 AVEC 2 PORTES

Colonne réversible ouverture à gauche ou à droite. 2 portes avec charnières à fermeture amortie. Finition intérieure Onix. Avec 4 étagères intérieures en verre et ajustables en hauteur. Poignées non incluses. 2 finitions de poignées au choix.

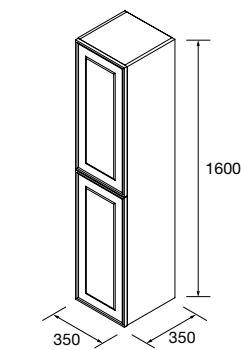
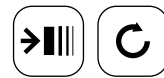

	White cotton	Black velvet	Macchiato	Blue fog	Night blue	Anthracite	Green forest	
	COD.	COD.	COD.	COD.	COD.	COD.	COD.	€
350	91317	91318	91319	91323	91320	91322	91321	494

POIGNEE STYLE FILAIRE

Poignée Filaire pour meuble

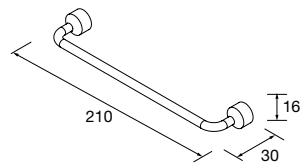

	Black matt	Brass	Gold	Silver	
	COD.	COD.	COD.	COD.	€
210	91335	91334	91332	91333	23

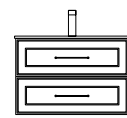

x2 unités.

POIGNEE STYLE BOUTON

Poignée Bouton pour meuble et colonne

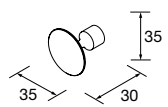

	Black matt	Brass	Gold	Silver	
	COD.	COD.	COD.	COD.	€
35	91331	91330	91328	91329	17

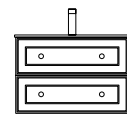

x4 unités.



x2 unités.

POIGNEE FOLK

Poignée Folk pour meuble et colonne

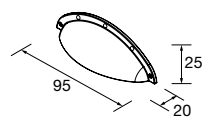

	Black matt	Gold	Silver	
	COD.	COD.	COD.	€
95	91339	91336	91337	13

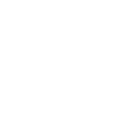

x4 unités.



x2 unités.

TIROIR COMPLET HAUT SANS DÉCOUPE SIPHON

Tiroir métallique haut pour meuble, intérieur finition Onix et fermetures amorties.

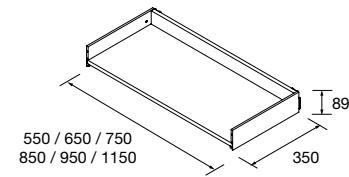

	onix	
	COD.	€
600	103306	134
800	103308	155
1000	103310	176

TIROIR MÉTALLIQUE HAUT POUR MEUBLE AVEC DÉCOUPE SIPHON

Tiroir métallique haut pour meuble, intérieur Onix, Avec découpe siphon

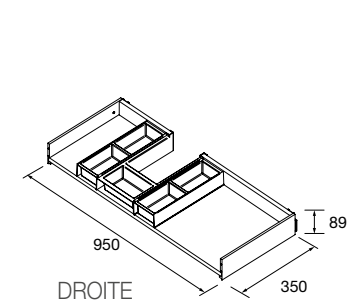

DROITE

	onix	
	COD.	€
1000	103417	176

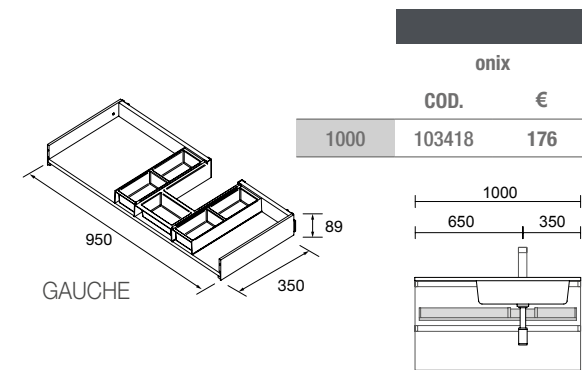

GAUCHE

	onix	
	COD.	€
1000	103418	176

ORGANISATEUR INTERIEUR DES TIROIRS, 1 NICHE

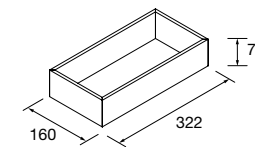

	Noir	
	COD.	€
322	104592	39

ORGANISATEUR INTERIEUR DES TIROIRS, 6 NICHE

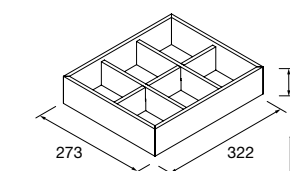

	Noir	
	COD.	€
332	104583	61

ORGANISATEUR INTERIEUR DES TIROIRS, 2 NICHE

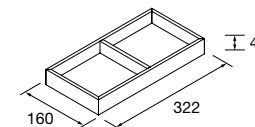

	Noir	
	COD.	€
322	104593	57



Organisateur modulables et empilables en hauteur

Exemples d'organisation de tiroir

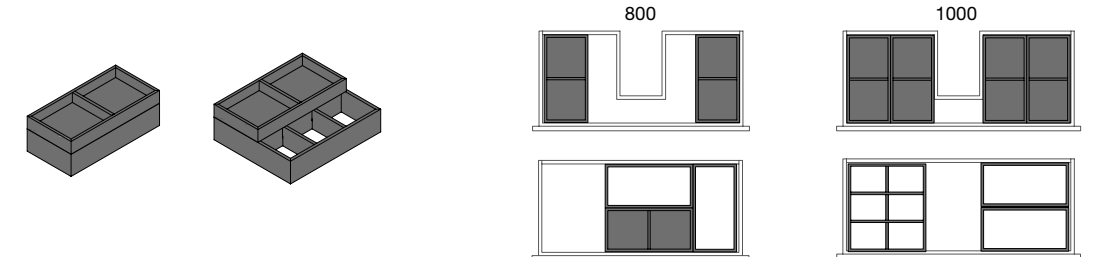

Plans Vasques CONSTANZA
(Porcelaine blanche)

610/C	810/C	1010/C	1210/2 unités
COD. €	COD. €	COD. €	COD. €
26783 149	26781 189	26779 219	26778 439

1010/D (700 + 300)	1010/G (300 + 700)	1205/D (900 + 300)	1205/G (300 + 900)
COD. €	COD. €	COD. €	COD. €
97063 279	97062 279	97066 399	97065 399

Plans Vasques Veneto
(Porcelaine blanche)

610/C	810/C	1010/C	1210/2 unités
COD. €	COD. €	COD. €	COD. €
23400 239	23401 259	23397 299	23398 429

Note: Equerres murales de fixation incluses

Plans vasques Veneto (Porcelaine Blanche. Sans perçage pour mitigeurs pour une association avec robinetterie murale)

1010/C	1210/2 unités
COD. €	COD. €
85911 299	85913 429

Note: Equerres murales de fixation incluses

Plans Vasques Veneto (avec zone de confort en porcelaine blanche)

810/C	1010/C
COD. €	COD. €
87727 259	87728 299

Note: Equerres murales de fixation incluses

Plans vasques Toscana
(Charge minérale)

605/C	805/C	1005/C	1205/2 unités
COD. €	COD. €	COD. €	COD. €
20748 231	20750 254	20752 279	20753 402



Plans Vasques Viima (Mineral Solid blanc mat)

605/C	805/C	1005/C	1205/2 unités	1605/2 unités
COD. €	COD. €	COD. €	COD. €	COD. €
91234 285	91235 349	91236 412	91237 465	97056 679

1005/D (700 + 300)	1005/G (300 + 700)	1605/D (800 + 800)	1605/G (800 + 800)
COD. €	COD. €	COD. €	COD. €
97045 449	97044 449	97055 679	97054 679



PLANS VASQUES SUR MESURE

Plans vasques sur mesure disponibles page 304-308

Deux modèles de vasques disponibles

Lago

Naila

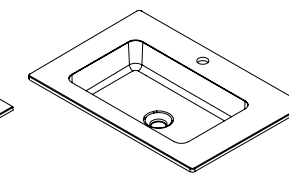
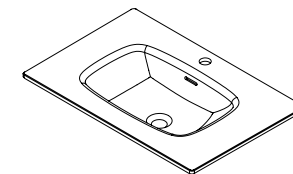

Différentes formes à sélectionner

Standard

Porte-Serviette

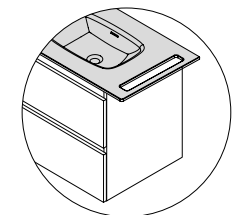
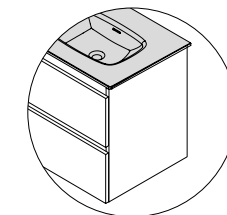



Vasques à poser (Porcelaine)

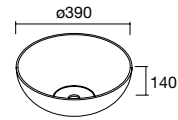

ALTIRO
Porcelaine blanche mat
COD. €
24555 229

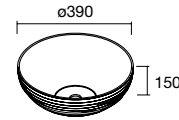

SEDUCTION
Porcelaine blanche
COD. €
21854 199

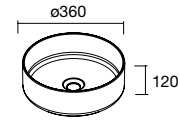

KANDY
Porcelaine blanche
COD. €
91489 205

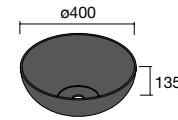

LOKUM
Porcelaine noire mat
COD. €
87734 229

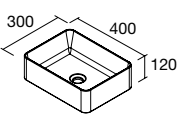

VERILA
Porcelaine blanche
COD. €
91487 185

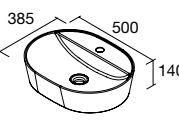

VARMEGA
Porcelaine blanche
COD. €
24553 159

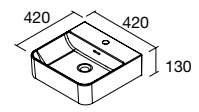

TENTO 400
Porcelaine blanche
COD. €
24551 159

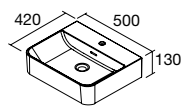

TENTO 500
Porcelaine blanche
COD. €
24552 179

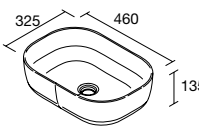

CARLA 45
Porcelaine blanche
COD. €
103343 158

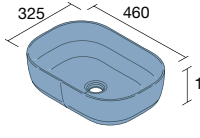

CARLA 45
Porcelaine Denim
COD. €
102282 282

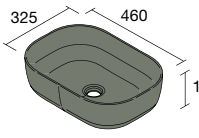

CARLA 45
Porcelaine Hunter
COD. €
102283 282

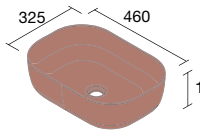

CARLA 45
Porcelaine Clay
COD. €
102280 282

Vasques à poser (Solid Surface)

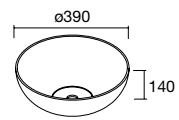

BOL
Solid surface blanc mat
COD. €
26536 232

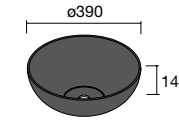

BULKAN
Solid surface noir
COD. €
91491 232

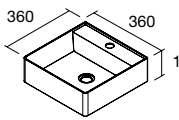

TALEA
Solid surface blanc mat
COD. €
97649 295

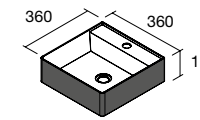

TALEA
Solid surface Bicolore
COD. €
97652 315

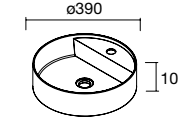

BICA
Solid surface blanc mat
COD. €
97647 295

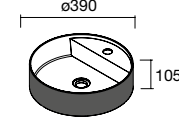

BICA
Solid surface Bicolore
COD. €
97648 315

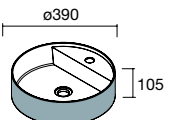

BICA
Solid surface blue fog
COD. €
103312 336

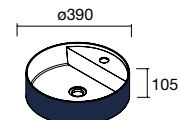

BICA
Solid surface night blue
COD. €
103313 336

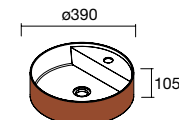

BICA
Solid surface terracota
COD. €
103314 336

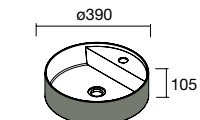

BICA
Solid surface green forest
COD. €
103315 336

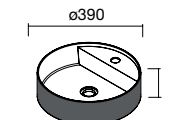

BICA
Solid surface anthracite
COD. €
103316 336

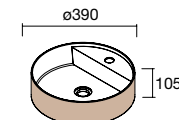

BICA
Solid surface macchiato
COD. €
102271 336

Vasques semi-encastrées (Solid Surface)

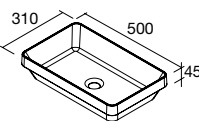

MAEL
Solid surface blanc mat
COD. €
97654 295

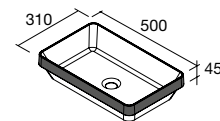

MAEL
Solid surface Bicolore
COD. €
97655 315



Consultez notre guide de perçage pour les plans de toilette



PLANS DE TOILETTE EPAISSEUR 40 MM

Plans de toilette épaisseur 40mm. Largeurs en stock entre 600 et 1200mm, sans perçage. Finitions en stratifié haute pression (HPL) et mélaminé.

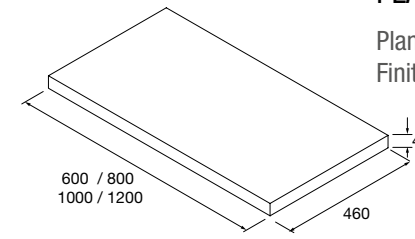

	Blanc brillant	White cotton	Black velvet	Chêne africain	Carbon	€
600	97432	97433	97434	23016	97435	192
800	97441	97442	97443	23017	97444	243
1000	97450	97451	97452	23018	97453	301
1200	97454	97455	97456	23019	97457	351

Note : Plus d'options de plans de toilette sur mesure avec pré-perçage page 298

PLANS DE TOILETTE EPAISSEUR 12 MM

Plans de toilette de 12 mm d'épaisseur, de 600 à 1200 mm sans perçage. Finition blanc mat, terrazo et marbre blanc en Solid Surface, ardoise noire en compact.

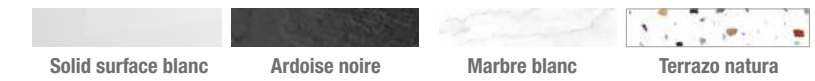
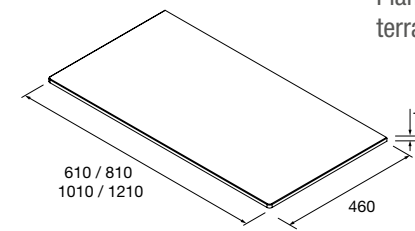

	Solid surface blanc mat		Ardoise noire		Marbre blanc		Terrazo natura	
	COD.	€	COD.	€	COD.	€	COD.	€
600	97495	292	97501	302	97507	302	102266	302
800	97497	312	97503	322	97509	322	102267	322
1000	97499	332	97505	342	97511	342	102268	342
1200	97500	352	97506	362	97512	362	102270	362

Note : Plus d'options de plans de toilette sur mesure avec pré-perçage page 298

mam

original E-05 5

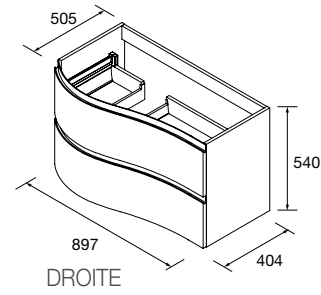

MEUBLE MAM SUSPENDU 2 TIROIRS DROITE

Meuble suspendu arrondi, avec 2 tiroirs métalliques à extraction totale, intérieur en Onix et fermeture amortie. Capacité de charge de 40 kg.

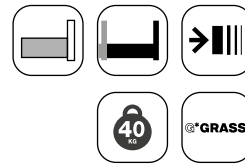

	White cotton	Black velvet	Anthracite mat	Macchiato	Blue fog	Night blue	Green forest	
	COD.	COD.	COD.	COD.	COD.	COD.	COD.	€
900	83860	91032	96736	83856	83857	83859	96735	1081

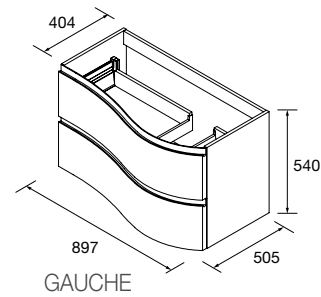

MEUBLE MAM SUSPENDU 2 TIROIRS GAUCHE

Meuble suspendu arrondi, avec 2 tiroirs métalliques à extraction totale, intérieur en Onix et fermeture amortie. Capacité de charge de 40 kg.



	White cotton	Black velvet	Anthracite mat	Macchiato	Blue fog	Night blue	Green forest	
	COD.	COD.	COD.	COD.	COD.	COD.	COD.	€
900	83865	91031	96738	83861	83862	83864	96737	1081

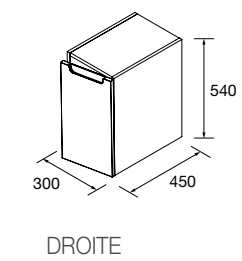

COQUETTE MAM 1 PORTE D

Coquette 1 porte ouverture vers la droite avec fermeture amortie. Finition intérieure Onix.



	White cotton	Black velvet	Anthracite mat	Macchiato	Blue fog	Night blue	Green forest	
	COD.	COD.	COD.	COD.	COD.	COD.	COD.	€
300	83870	91034	96740	83866	83867	83869	96739	255

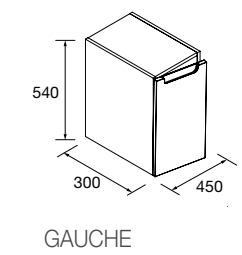

COQUETTE MAM 1 PORTE G

Coquette 1 porte ouverture vers la gauche avec fermeture amortie. Finition intérieure Onix.



	White cotton	Black velvet	Anthracite mat	Macchiato	Blue fog	Night blue	Green forest	
	COD.	COD.	COD.	COD.	COD.	COD.	COD.	€
300	83875	91033	96742	83871	83872	83874	96741	255

original E-05 5

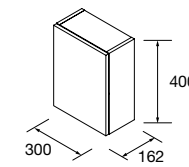

MODULE ALLIANCE 400 1 PORTE

Module 1 porte avec ouverture à système push et intérieur finition Onix. Charnières à ouverture 110° gauche/droite. 2 étagères en verre ajustable en hauteur.



	White cotton	Black velvet	Anthracite mat	Macchiato	Blue fog	Night blue	Green forest	
	COD.	COD.	COD.	COD.	COD.	COD.	COD.	€
300	96928	96929	96938	96935	96936	96937	96939	199

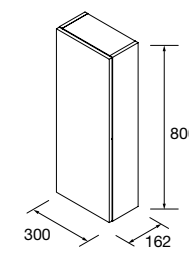

MODULE ALLIANCE 800 1 PORTE

Module 1 porte avec ouverture à système push et intérieur finition Onix. Charnières à ouverture 110° gauche/droite. 2 étagères en verre ajustables en hauteur.



	White cotton	Black velvet	Anthracite mat	Macchiato	Blue fog	Night blue	Green forest	
	COD.	COD.	COD.	COD.	COD.	COD.	COD.	€
300	96941	96942	96950	96947	96948	96949	96951	219

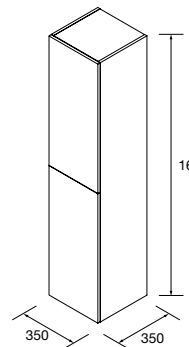

COLONNE ALLIANCE 1600 AVEC 2 PORTES

Colonne réversible 2 portes avec système d'ouverture push. Finition intérieure Onix. Avec 4 étagères en verre ajustables en hauteur. Charnières avec ouverture large 110°.



	White cotton	Black velvet	Anthracite mat	Macchiato	Blue fog	Night blue	Green forest	
	COD.	COD.	COD.	COD.	COD.	COD.	COD.	€
350	81729	91035	96744	81730	81731	81733	96743	460

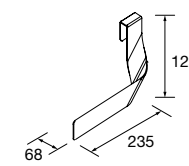

PORTE-SERVIETTE LATÉRAL POUR MEUBLE

Porte-serviette JAZZ

	Blanc	Noir	Anodisé brillant	
	COD.	COD.	COD.	€
	23027	27042	23024	45

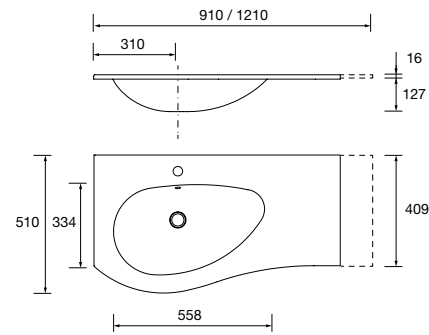

Finition Brillant

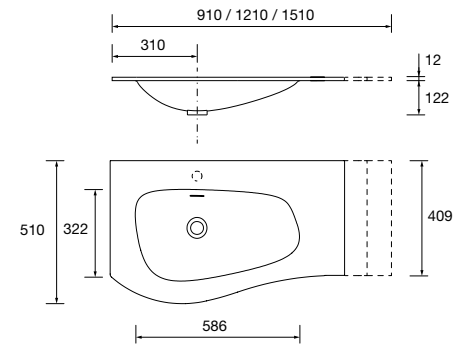

PERÇAGE POUR ROBINET OPTIONNEL



Téléchargez le bon de commande



PLANS VASQUES MAM, avec perçage pour mitigeur (charge minéral brillant).

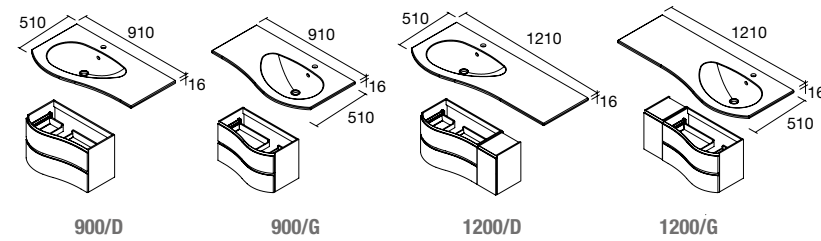

COD.	€	COD.	€	COD.	€	COD.	€
83876	235	83877	235	83878	305	83879	305

PLANS VASQUES MAM, avec perçage pour mitigeur (solid surface).

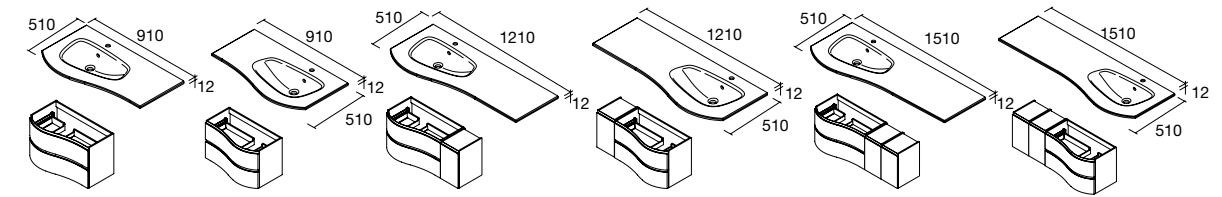

COD.	€	COD.	€	COD.	€	COD.	€	COD.	€	COD.	€
87592	440	87593	440	87594	557	87595	557	91122	658	91123	658

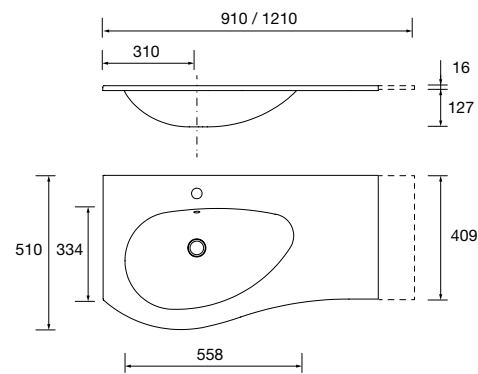

Finition Mat

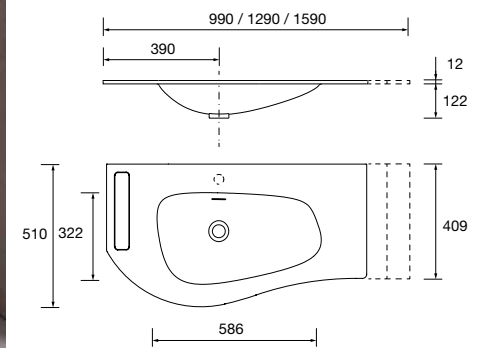

PERÇAGE POUR ROBINET OPTIONNEL



Téléchargez le bon de commande



PLANS VASQUES MAM, avec perçage pour mitigeur (charge minéral mat)

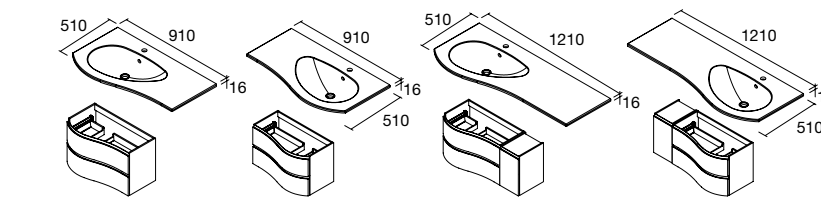

COD.	€	COD.	€	COD.	€	COD.	€
83945	235	83946	235	83947	305	83948	305

Plan vasque MAM avec porte-serviette intégré (solid surface)

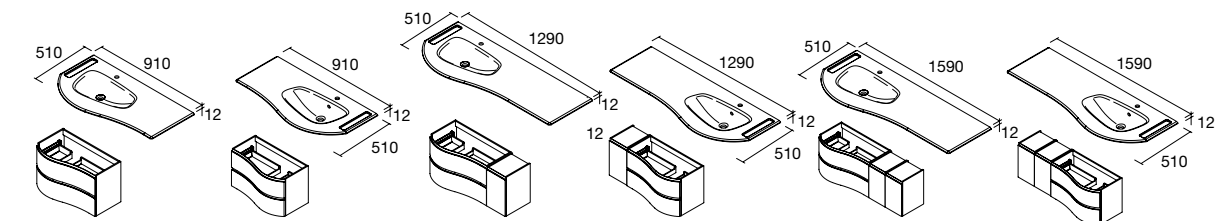

COD.	€	COD.	€	COD.	€	COD.	€	COD.	€	COD.	€
97395	531	97398	531	97396	649	97399	649	97397	750	97400	750



Informations nécessaires pour passer la commande du plan de toilette sur mesure

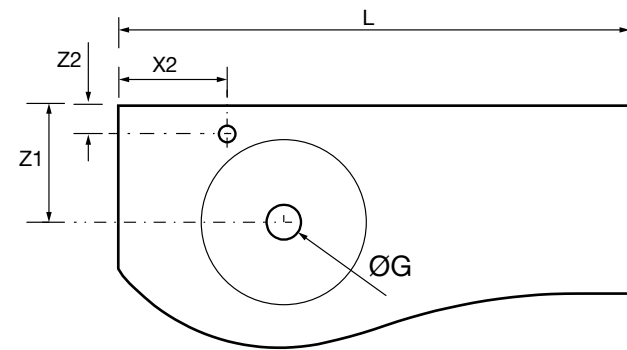

Perçage pour vasque et robinet optionnel

PLAN DE TOILETTE MAM DROITE

Plan de toilette pour meuble MAM avec possibilité de perçage pour vasque et robinetterie. Un bon de commande doit être rempli.

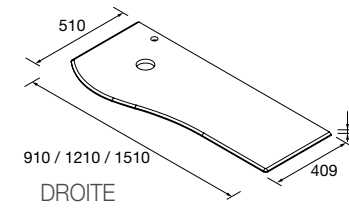

	Solid surface blanc mat		Ardoise noire		Marbre blanc		Terrazo natura	
	COD.	€	COD.	€	COD.	€	COD.	€
900	83880	381	96745	381	97378	381	103287	381
1200	83882	458	96746	458	97379	458	103288	458
1500	91126	611	96747	611	97380	611	103289	611

PLAN DE TOILETTE MAM GAUCHE

Plan de toilette pour meuble MAM avec possibilité de perçage pour vasque et robinetterie. Un bon de commande doit être rempli.

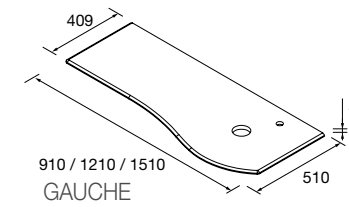

	Solid surface blanc mat		Ardoise noire		Marbre blanc		Terrazo natura	
	COD.	€	COD.	€	COD.	€	COD.	€
900	83881	381	96748	381	97382	381	103290	381
1200	83883	458	96749	458	97387	458	103291	458
1500	91127	611	96750	611	97388	611	103292	611

PLAN DE TOILETTE MAM AVEC PORTE-SERVIETTE INTÉGRÉ DROITE.

Plan de toilette pour meuble MAM avec porte-serviette et possibilité de perçage pour vasque et robinetterie. Un bon de commande doit être rempli.

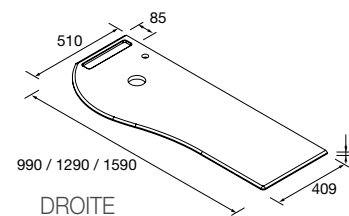

	Solid surface blanc mat		Ardoise noire		Marbre blanc		Terrazo natura	
	COD.	€	COD.	€	COD.	€	COD.	€
900	85967	428	96751	428	97389	428	103293	428
1200	85969	468	96752	468	97390	468	103294	468
1500	91128	621	96758	621	97391	621	103295	621

PLAN DE TOILETTE MAM AVEC PORTE-SERVIETTE INTÉGRÉ GAUCHE.

Plan de toilette pour meuble MAM avec porte-serviette et possibilité de perçage pour vasque et robinetterie. Un bon de commande doit être rempli.

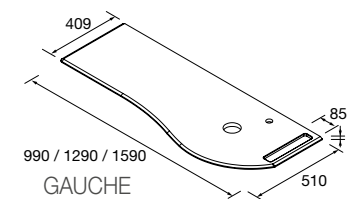

	Solid surface blanc mat		Ardoise noire		Marbre blanc		Terrazo natura	
	COD.	€	COD.	€	COD.	€	COD.	€
900	85968	428	96760	428	97392	428	103296	428
1200	85970	468	96761	468	97393	468	103297	468
1500	91129	621	96762	621	97394	621	103298	621



Consultez notre guide de perçage pour les plans de toilette



PERÇAGE POUR VASQUE ET ROBINET OPTIONNEL



Téléchargez le bon de commande



ALTIRO Porcelaine blanche mat	LOKUM Porcelaine noire mat	BOL Solid surface blanc mat	BICA Solid surface blanc mat	BICA Solid surface Bicolore
COD. €	COD. €	COD. €	COD. €	COD. €
24555 229	87734 229	26536 232	97647 295	97648 315

BICA Solid surface blue fog	BICA Solid surface night blue	BICA Solid surface terracota	BICA Solid surface green forest	BICA Solid surface anthracite	BICA Solid surface macchiato
COD. €	COD. €	COD. €	COD. €	COD. €	COD. €
103312 336	103313 336	103314 336	103315 336	103316 336	102271 336

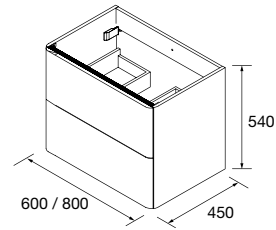
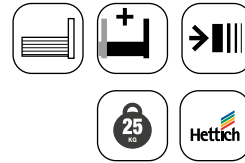
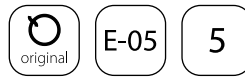

MEUBLE SUSPENDU UNIQ 2 TIROIRS

Meuble suspendu avec 2 tiroirs en bois, coulisses invisibles à extraction Plus et fermeture amortie. Intérieur en Onix. Poignées non incluses, 3 finitions disponibles.

	Blanc mat	Noir mat	Anthracite mat	Humo	Taupe mat	Macchiato	Nata	Blue fog	Azul altamar	€
	COD.	COD.	COD.	COD.	COD.	COD.	COD.	COD.	COD.	
600	96593	96613	96594	96614	96608	96601	96599	96616	96618	449
800	96620	96635	96621	96636	96630	96626	96624	96638	96640	469

	Night blue	Royal green	Bosque	Salvia	Paja	Sol	Terracota	Rojo	Granate	€
	COD.	COD.	COD.	COD.	COD.	COD.	COD.	COD.	COD.	
600	96600	96619	96598	96615	96602	96607	96611	96612	96609	449
800	96625	96641	96623	96637	96627	96629	96633	96634	96631	469

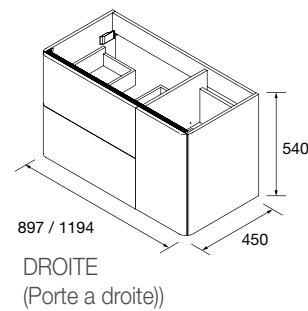

MEUBLE SUSPENDU UNIQ 2 TIROIRS / 1 PORTE DROITE

Meuble suspendu avec 2 tiroirs en bois avec coulisses invisibles à extraction Plus et fermeture amortie. 1 porte avec fermeture amortie et étagère en bois réglable en hauteur, intérieur en Onix. Poignées non incluses, 3 finitions disponibles.



	Blanc mat	Noir mat	Anthracite mat	Humo	Taupe mat	Macchiato	Nata	Blue fog	Azul altamar	€
	COD.	COD.	COD.	COD.	COD.	COD.	COD.	COD.	COD.	
900	24604	24611	24603	24610	24608	83110	24605	83115	24619	529
1200	24626	24633	24625	24632	24630	83094	24627	83096	24641	599

	Night blue	Royal green	Bosque	Salvia	Paja	Sol	Terracota	Rojo	Granate	€
	COD.	COD.	COD.	COD.	COD.	COD.	COD.	COD.	COD.	
900	83122	83119	24624	24621	24612	24613	96643	24616	24617	529
1200	83099	83098	24646	24643	24634	24635	96648	24638	24639	599

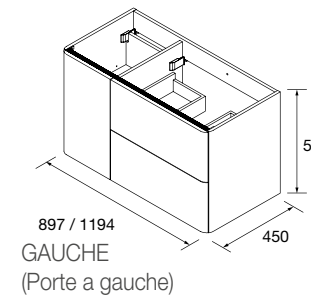
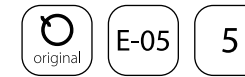

MEUBLE SUSPENDU UNIQ 2 TIROIRS / 1 PORTE GAUCHE

Meuble suspendu avec 2 tiroirs en bois avec coulisses invisibles à extraction Plus et fermeture amortie. 1 porte avec fermeture amortie et étagère en bois réglable en hauteur, intérieur en Onix. Poignées non incluses, 3 finitions disponibles.

	Blanc mat	Noir mat	Anthracite mat	Humo	Taupe mat	Macchiato	Nata	Blue fog	Azul altamar	€
	COD.	COD.	COD.	COD.	COD.	COD.	COD.	COD.	COD.	
900	24648	24655	24647	24654	24652	83124	24649	83125	24663	529
1200	24670	24677	24669	24676	24674	83101	24671	83103	24685	599

	Night blue	Royal green	Bosque	Salvia	Paja	Sol	Terracota	Rojo	Granate	€
	COD.	COD.	COD.	COD.	COD.	COD.	COD.	COD.	COD.	
900	83127	83126	24668	24665	24656	24657	96642	24660	24661	529
1200	83107	83105	24690	24687	24678	24679	96647	24682	24683	599

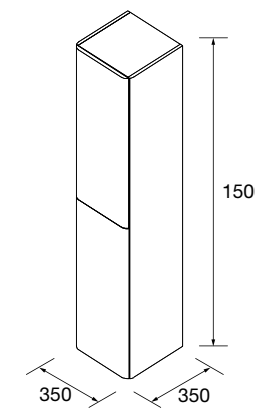

COLONNE SUSPENDUE UNIQ

Colonne suspendue réversible et fermeture amortie.



	Blanc mat	Noir mat	Anthracite mat	Humo	Taupe mat	Macchiato	Nata	Blue fog	Azul altamar	€
	COD.	COD.	COD.	COD.	COD.	COD.	COD.	COD.	COD.	
350	24692	24699	24691	24698	24696	83088	24693	83091	24707	556

	Night blue	Royal green	Bosque	Salvia	Paja	Sol	Terracota	Rojo	Granate	€
	COD.	COD.	COD.	COD.	COD.	COD.	COD.	COD.	COD.	
350	83093	83092	24712	24709	24700	24701	96649	24704	24705	556

JEU DE 2 POIGNEES UNIIQ

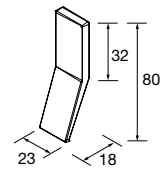

Lot de 2 poignées pour meuble et colonne UniiQ dans différentes finitions. Non incluses avec le meuble et la colonne.

Blanc	Noir	Chrome	
COD.	COD.	COD.	€
24719	24720	24721	19

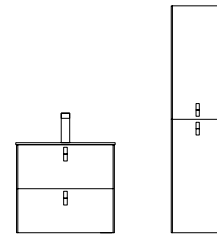

PORTE-SERVIETTE LATÉRAL POUR MEUBLE

Porte-serviette JAZZ

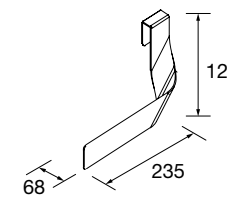

Blanc	Noir	Anodisé brillant	
COD.	COD.	COD.	€
23027	27042	23024	45

JEU DE 3 POIGNEES UNIIQ

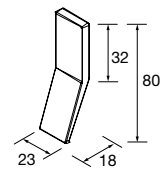

Jeu de 3 poignées pour meubles UNIIQ. Existe dans 3 finitions. Poignées au choix vendues séparément du meuble.

Blanc	Noir	Chrome	
COD.	COD.	COD.	€
24723	24724	24725	26

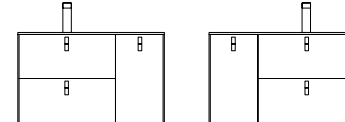

PIEDS POUR COMPOSITIONS AVEC VASQUE A POSER HAUTEUR 230 MM

PIEDS POUR PLANS VASQUE CLASSIQUES HAUTEUR 330 MM

Complétez vos meubles 2 tiroirs avec notre sélection de pieds

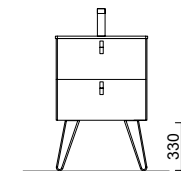
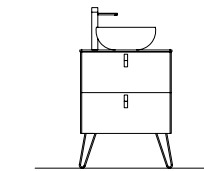

ORGANISATEUR INTERIEUR DES TIROIRS, 1 NICHE

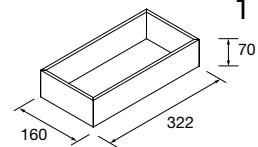

Noir	
COD.	€
322	104592
	39

ORGANISATEUR INTERIEUR DES TIROIRS, 6 NICHERS

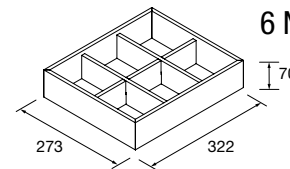

Noir	
COD.	€
332	104583
	61

ORGANISATEUR INTERIEUR DES TIROIRS, 2 NICHERS

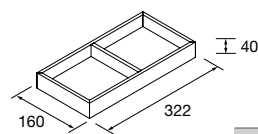

Noir	
COD.	€
322	104593
	57



Organisateur modulables et empilables en hauteur

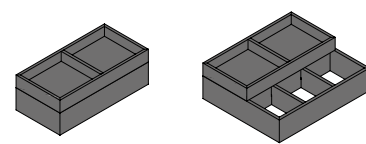

Exemples d'organisation de tiroir

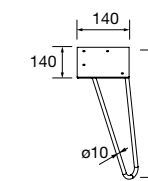
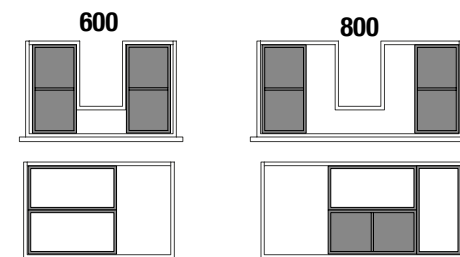

JEU DE 2 PIEDS UNIIQ 230 / 330

Jeu de 2 pieds optionnel en acier pour meubles suspendus, 3 finitions disponibles, hauteur 230/330 mm.

	Blanc	Noir	Chrome	
	COD.	COD.	COD.	€
230	24716	24717	24718	33
330	24713	24714	24715	38

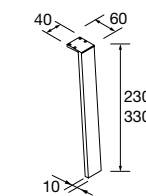

JEU DE 2 PIEDS KLIM 230 / 330

Jeu de 2 pieds optionnel en aluminium pour meubles suspendus, 3 finitions disponibles, hauteur 230/330 mm.

	Blanc	Noir	Anodisé	
	COD.	COD.	COD.	€
230	84135	84136	84137	26
330	84131	84132	84134	34

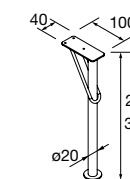

JEU DE 2 PIEDS DEVA 230 / 330

Jeu de 2 pieds optionnel en acier pour meubles suspendus, 3 finitions disponibles, hauteur 230/330 mm, pour une utilisation avec plan vasque intégrée.

	Blanc	Noir	Chrome	
	COD.	COD.	COD.	€
230	84128	84129	84130	58
330	84125	84126	84127	60

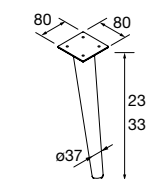

JEU DE 2 PIEDS DANNA 230 / 330

Option de jeu de 2 pieds en bois meubles. 3 finitions au choix. Hauteur 230/330 mm.

	Blanc	Noir	Pin	
	COD.	COD.	COD.	€
230	84141	84142	84143	29
330	84138	84139	84140	34

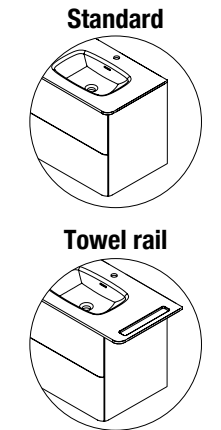
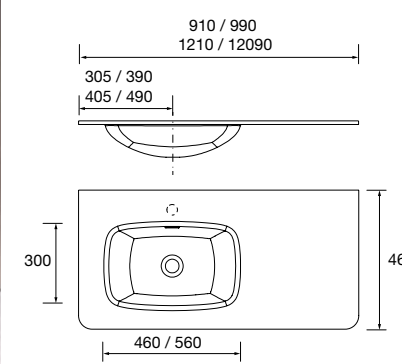
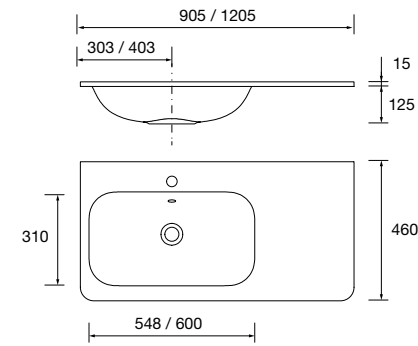
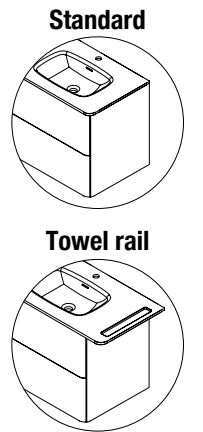
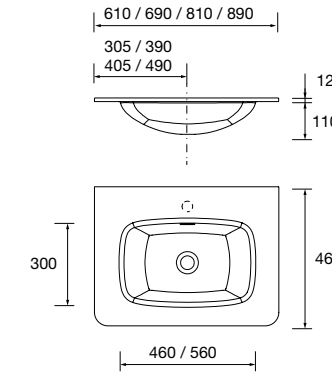
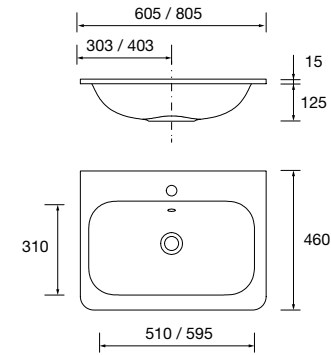

Plans vasques UNIQ. Finition en Mineral Solid mat.

605/C		805/C		905/D		905/G		1205/D		1205/G	
COD.	€	COD.	€	COD.	€	COD.	€	COD.	€	COD.	€
97058	390	97059	407	24543	417	24544	417	24545	478	24546	478

Vasque intégrée en Solid Surface sur Uniq sur mesure avec possibilité de perçage pour robinetterie, porte-serviette inclus. Un bon de commande doit être rempli.

600		800		900/D		900/G		1200/D		1200/G	
COD.	€	COD.	€	COD.	€	COD.	€	COD.	€	COD.	€
96787	483	96788	500	96789	510	103182	510	97377	571	103183	571

PERÇAGE POUR VASQUE, ROBINET ET PORTE-SERVIETTE OPTIONNEL

Téléchargez le bon de commande



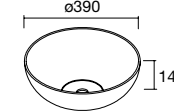
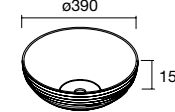
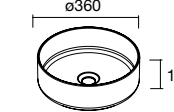
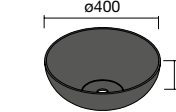
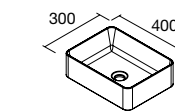
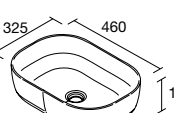
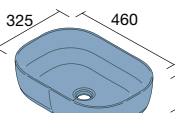
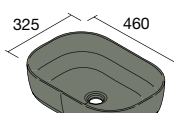
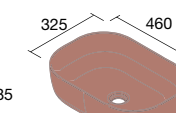

VASQUES À POSER (Porcelaine)

				
ALTIRO Porcelaine blanche mat	SEDUCTION Porcelaine blanche	KANDY Porcelaine blanche	LOKUM Porcelaine noire mat	VERILA Porcelaine blanche
COD. €	COD. €	COD. €	COD. €	COD. €
24555 229	21854 199	91489 205	87734 229	91487 185
				
CARLA 45 Porcelaine blanche	CARLA 45 Porcelaine Denim	CARLA 45 Porcelaine Hunter	CARLA 45 Porcelaine Clay	
COD. €	COD. €	COD. €	COD. €	
103343 158	102282 282	102283 282	102280 282	

Vasques à poser (Solid Surface)

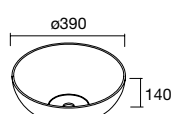
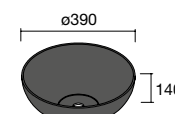
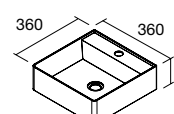
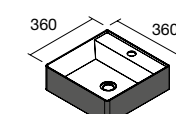
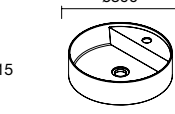
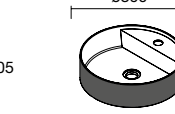
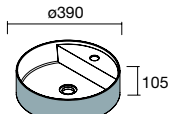
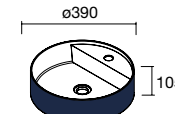
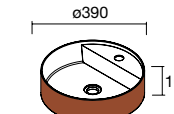
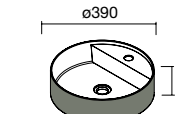
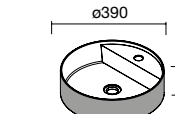
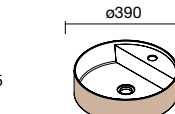
					
BOL Solid surface blanc mat	BULKAN Solid surface noir	TALEA Solid surface blanc mat	TALEA Solid surface Bicolore	BICA Solid surface blanc mat	BICA Solid surface Bicolore
COD. €	COD. €	COD. €	COD. €	COD. €	COD. €
26536 232	91491 232	97649 295	97652 315	97647 295	97648 315
					
BICA Solid surface blue fog	BICA Solid surface night blue	BICA Solid surface terracota	BICA Solid surface green forest	BICA Solid surface anthracite	BICA Solid surface macchiato
COD. €	COD. €	COD. €	COD. €	COD. €	COD. €
103312 336	103313 336	103314 336	103315 336	103316 336	102271 336



Consultez notre guide de perçage pour les plans de toilette

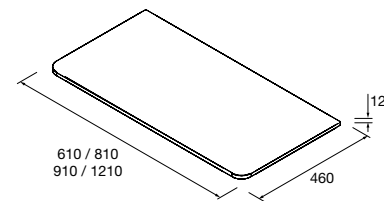

PLANS DE TOILETTE UNIIQ 12 MM.

Plan de toilette Uniiq de 12 mm d'épaisseur, sans perçage 4, finitions disponibles

	Solid surface blanc mat		Ardoise noire		Marbre blanc		Terrazzo natura	
	COD.	€	COD.	€	COD.	€	COD.	€
600	96659	195	96661	205	97369	205	103172	205
800	96660	226	96662	236	97370	236	103173	236
900	24727	267	96663	277	97371	277	103174	277
1200	24728	277	96664	287	97372	287	103175	287

Informations nécessaires pour passer la commande du plan de toilette sur mesure

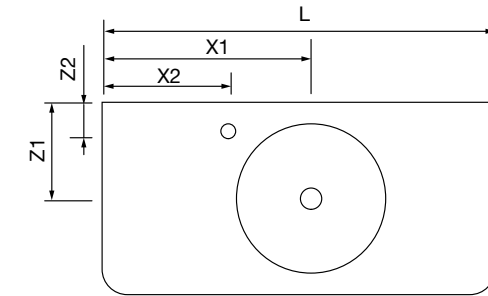

Perçage pour vasque, robinet et porte-serviette optionnel

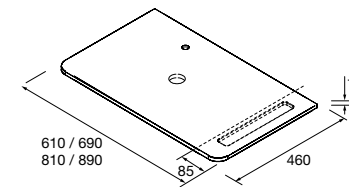

PLANS DE TOILETTE UNIIQ 12 MM.

Plan de toilette Uniiq sur mesure avec possibilité de perçage pour robinetterie, vasque à poser et porte-serviette inclus. 4 finitions disponibles. Un bon de commande doit être rempli.

	Solid surface blanc mat		Ardoise noire		Marbre blanc		Terrazzo natura	
	COD.	€	COD.	€	COD.	€	COD.	€
600	96779	225	96783	235	97373	235	103176	235
800	96780	256	96784	266	97374	266	103177	266

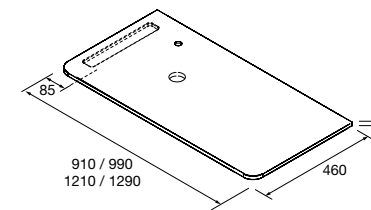

PLANS DE TOILETTE UNIIQ 12 MM. (DROITE)

Plan de toilette Uniiq sur mesure avec possibilité de perçage pour robinetterie, vasque à poser et porte-serviette inclus. 4 finitions disponibles. Un bon de commande doit être rempli.

	Solid surface blanc mat		Ardoise noire		Marbre blanc		Terrazzo natura	
	COD.	€	COD.	€	COD.	€	COD.	€
900	96781	297	96785	307	97375	307	103178	307
1200	96782	327	96786	337	97376	337	103180	337



PERÇAGE POUR VASQUE, ROBINET ET PORTE-SERVLETTE OPTIONNEL

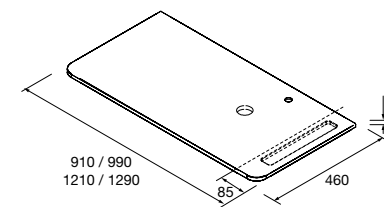

PLANS DE TOILETTE UNIIQ 12 MM. (GAUCHE)

Plan de toilette Uniiq sur mesure avec possibilité de perçage pour robinetterie, vasque à poser et porte-serviette inclus. 4 finitions disponibles. Un bon de commande doit être rempli.

	Solid surface blanc mat		Ardoise noire		Marbre blanc		Terrazzo natura	
	COD.	€	COD.	€	COD.	€	COD.	€
900	103166	297	103168	307	103170	307	103179	307
1200	103167	327	103169	337	103171	337	103181	337



Téléchargez le bon de commande



PLANS DE TOILETTE UNIIQ

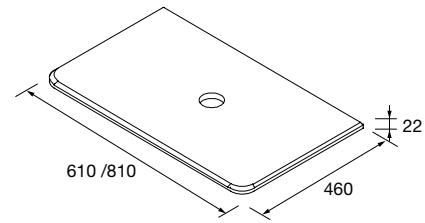

PLANS DE TOILETTE UNIIQ (PIERRE COMPACTE)

Plans de toilette Uniiq en pierre compacte naturelle. Avec 3 options de pré-perçage pour choisir la position du mitigeur en fonction de la vasque à poser.

	Calacatta	Noir Marquina	
	COD.	COD.	€
600	95083	95079	417
800	95084	96795	448

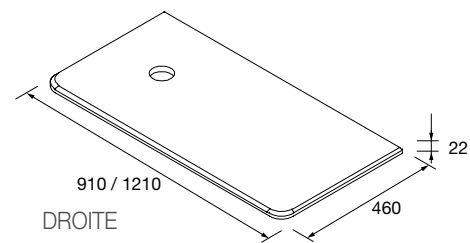

PLANS DE TOILETTE UNIIQ (PIERRE COMPACTE) DROITE

Plans de toilette Uniiq en pierre compacte naturelle. Avec 3 options de pré-perçage pour choisir la position du mitigeur en fonction de la vasque à poser.

	Calacatta	Noir Marquina	
	COD.	COD.	€
900	83914	83940	476
1200	83942	83943	612

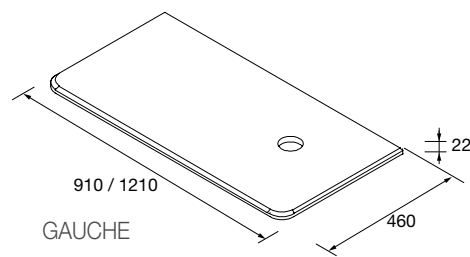

PLANS DE TOILETTE UNIIQ (PIERRE COMPACTE) GAUCHE

Plans de toilette Uniiq en pierre compacte naturelle. Avec 3 options de pré-perçage pour choisir la position du mitigeur en fonction de la vasque à poser.

	Calacatta	Noir Marquina	
	COD.	COD.	€
900	85168	85169	476
1200	85171	85172	612



Pour mitigeur mural

Bol / Altiro / Seduction / Kandy / Lokum / Bulkan / Verila / Carla

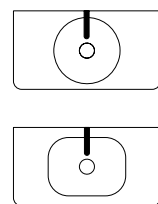

Mitigeur haut droite / gauche

Bol / Altiro / Seduction / Kandy / Lokum / Bulkan

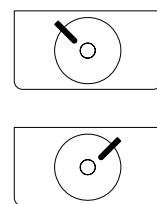

Robinet centré

Bica / Talea

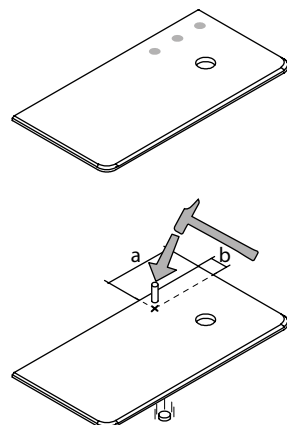
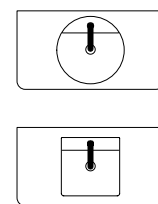

COMPAKT

Comment commander votre plan COMPAKT avec vasque intégrée

Profondeurs disponibles

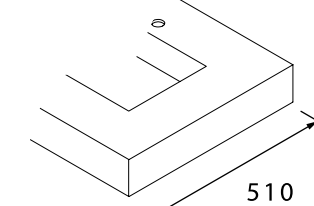
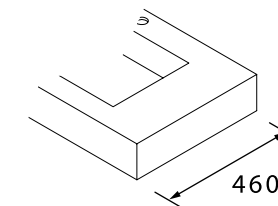

Dimensions de vasque

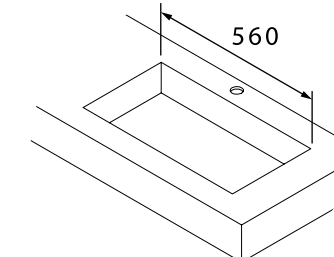
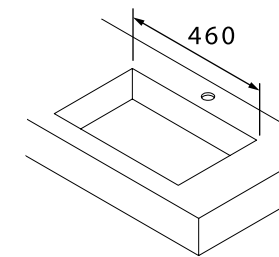

Nombre de vasques

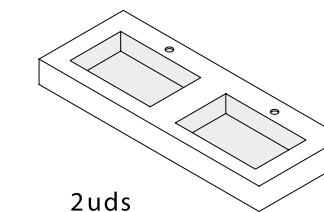
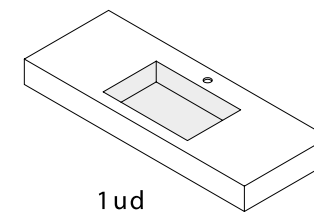

Téléchargez et remplissez le bon de commande interactif

↓ www.salgar.net

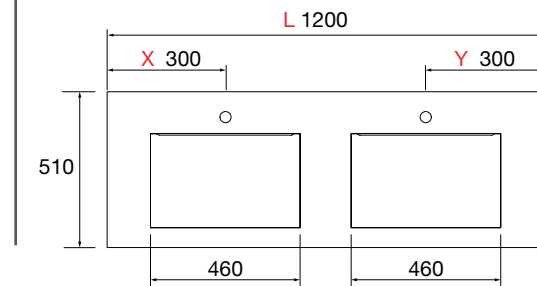
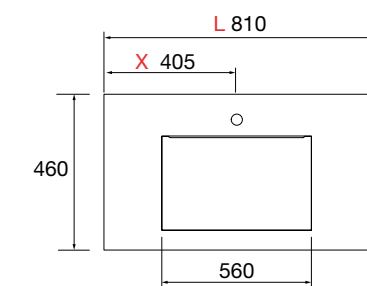
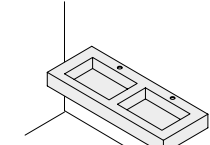
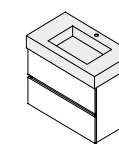

COMPAKT

Original

PLANS COMPAKT AVEC VASQUE INTÉGRÉE (460) PROFONDEUR 460 MM

Plans sur mesure avec vasque intégrée 460 x 290 mm et cuve en abs avec traitement antibactérien. Supports réglables 105 x 415 mm et équerres de fixation incluses.

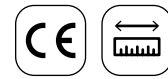
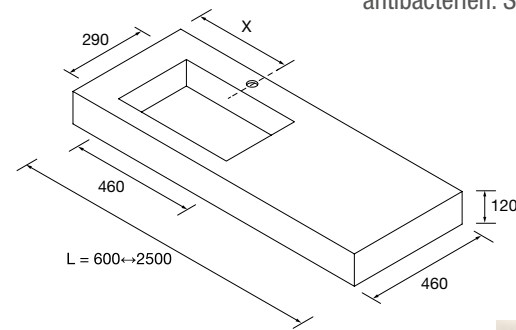

Téléchargez le bon de commande



	Bali	Chêne africain	Havana	Marbre blanc	Ciment	Gris pierre	€
	COD.	COD.	COD.	COD.	COD.	COD.	
600 - 800	91141	24470	83967	25426	25593	25439	624
801 - 1000	91142	24471	83968	25427	25594	25440	751
1001 - 1200	91143	24472	83970	25428	25595	25441	876
1201 - 1400	91144	24473	83972	25429	25596	25442	999
1401 - 1600	91145	24474	83974	25430	25597	25443	1125
1601 - 1800	91146	24475	83975	25431	25598	25444	1251
1801 - 2000	91147	24476	83976	25432	25599	25445	1377
2001 - 2500	91148	24477	83977	25433	25600	25446	1876

Note : Combinable avec les séries *Modular*

PLANS COMPAKT AVEC VASQUE INTÉGRÉE (460) PROFONDEUR 460 MM

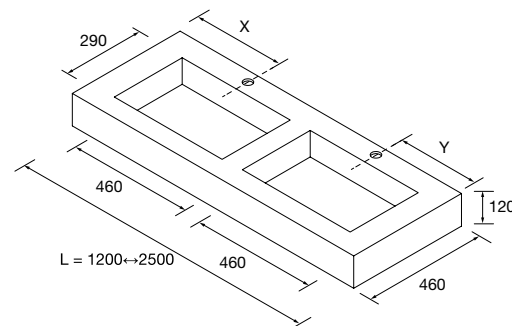

Téléchargez le bon de commande



	Bali	Chêne africain	Havana	Marbre blanc	Ciment	Gris pierre	€
	COD.	COD.	COD.	COD.	COD.	COD.	
1201 - 1400	91149	24478	83978	25434	25601	25447	1502
1401 - 1600	91151	24479	83979	25435	25602	25448	1625
1601 - 1800	91152	24480	83981	25436	25603	25449	1751
1801 - 2000	91153	24481	83982	25437	25604	25450	1876
2001 - 2500	91154	24482	83984	25438	25605	25451	2377

Note : Combinable avec les séries *Modular*

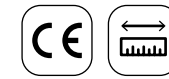

PLANS COMPAKT AVEC VASQUE INTÉGRÉE (460) PROFONDEUR 510 MM

Plans sur mesure avec vasque intégrée 460 x 290 mm et cuve en abs avec traitement antibactérien. Supports réglables 105 x 415 mm et équerres de fixation incluses.

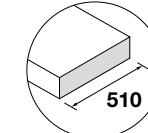
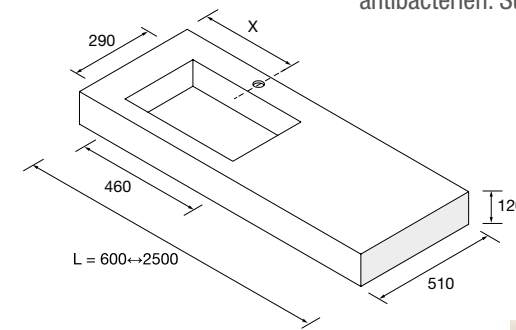

Téléchargez le bon de commande



	Bali	Chêne africain	Havana	Marbre blanc	Ciment	Gris pierre	€
	COD.	COD.	COD.	COD.	COD.	COD.	
600 - 800	91155	25452	83986	25478	25606	25491	667
801 - 1000	91156	25453	83987	25479	25607	25492	798
1001 - 1200	91157	25454	83988	25480	25608	25493	931
1201 - 1400	91158	25455	83989	25481	25609	25494	1061
1401 - 1600	91159	25456	83990	25482	25610	25495	1192
1601 - 1800	91160	25457	83991	25483	25611	25496	1323
1801 - 2000	91584	25458	83992	25484	25612	25497	1454
2001 - 2500	91161	25459	83993	25485	25613	25498	1980

PLANS COMPAKT AVEC VASQUE INTÉGRÉE (460) PROFONDEUR 510 MM

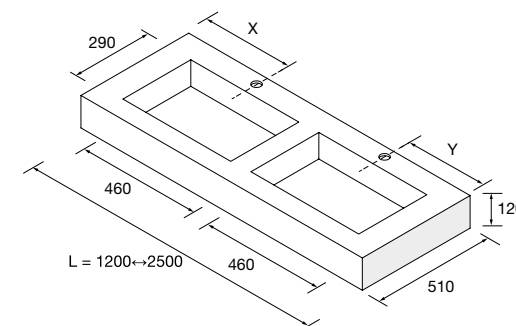

Téléchargez le bon de commande



	Bali	Chêne africain	Havana	Marbre blanc	Ciment	Gris pierre	€
	COD.	COD.	COD.	COD.	COD.	COD.	
1201 - 1400	91162	25460	83998	25486	25614	25499	1586
1401 - 1600	91163	25461	84000	25487	25615	25500	1717
1601 - 1800	91164	25462	84001	25488	25616	25501	1849
1801 - 2000	91165	25463	84012	25489	25617	25502	1980
2001 - 2500	91166	25464	84013	25490	25618	25503	2504

Note : Combinable avec les séries *Modular*

COMPAKT

Original

PLANS COMPAKT AVEC VASQUE INTÉGRÉE (560) PROFONDEUR 460 MM

Plans sur mesure avec vasque intégrée 560 x 290 mm et cuve en abs avec traitement antibactérien. Supports réglables 105 x 415 mm et équerres de fixation incluses.

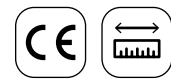
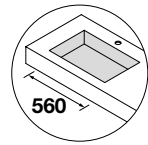
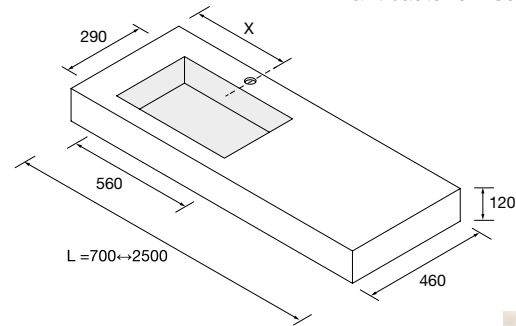

Téléchargez le bon de commande



	Bali	Chêne africain	Havana	Marbre blanc	Ciment	Gris pierre	€
	COD.	COD.	COD.	COD.	COD.	COD.	
700 - 800	91167	83287	84096	83340	83392	83366	643
801 - 1000	91168	83288	84097	83341	83393	83367	768
1001 - 1200	91169	83289	84098	83342	83394	83368	894
1201 - 1400	91170	83290	84099	83343	83395	83369	1018
1401 - 1600	91171	83291	84100	83344	83396	83370	1143
1601 - 1800	91172	83292	84101	83345	83397	83371	1268
1801 - 2000	91173	83293	84102	83346	83398	83372	1394
2001 - 2500	91174	83294	84103	83347	83399	83373	1894

Note : Combinable avec les séries *Modular*

PLANS COMPAKT AVEC VASQUE INTÉGRÉE (560) PROFONDEUR 460 MM

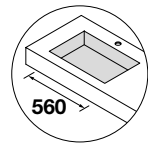
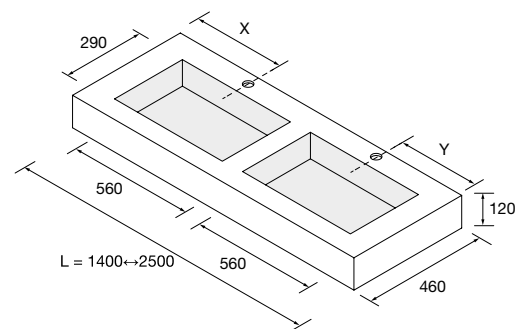

Téléchargez le bon de commande



	Bali	Chêne africain	Havana	Marbre blanc	Ciment	Gris pierre	€
	COD.	COD.	COD.	COD.	COD.	COD.	
1400 - 1600	91175	83296	84105	83349	83401	83375	1662
1601 - 1800	91176	83297	84106	83350	83402	83376	1788
1801 - 2000	91177	83298	84107	83351	83403	83377	1913
2001 - 2500	91178	83299	84108	83352	83404	83378	2413

Note : Combinable avec les séries *Modular*

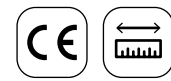

PLANS COMPAKT AVEC VASQUE INTÉGRÉE (560) PROFONDEUR 510 MM

Plans sur mesure avec vasque intégrée 560 x 290 mm et cuve en abs avec traitement antibactérien. Supports réglables 105 x 415 mm et équerres de fixation incluses.

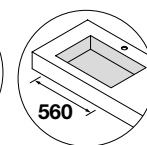
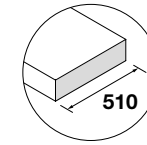
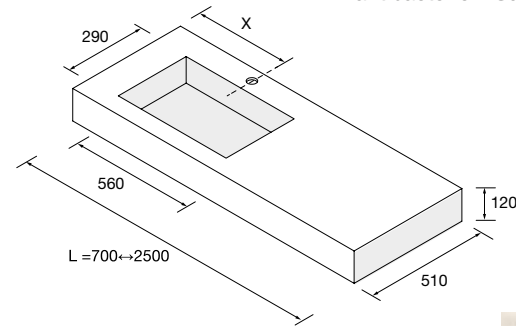

Téléchargez le bon de commande



	Bali	Chêne africain	Havana	Marbre blanc	Ciment	Gris pierre	€
	COD.	COD.	COD.	COD.	COD.	COD.	
700 - 800	91179	83300	84109	83353	83405	83379	686
801 - 1000	91180	83301	84110	83354	83406	83380	817
1001 - 1200	91181	83302	84111	83355	83407	83381	949
1201 - 1400	91182	83303	84112	83356	83408	83382	1079
1401 - 1600	91183	83304	84113	83357	83409	83383	1210
1601 - 1800	91184	83306	84114	83358	83410	83384	1342
1801 - 2000	91185	83307	84115	83359	83411	83385	1473
2001 - 2500	91186	83308	84116	83360	83412	83386	1999

PLANS COMPAKT AVEC VASQUE INTÉGRÉE (560) PROFONDEUR 510 MM

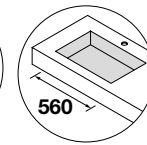
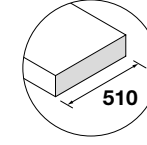
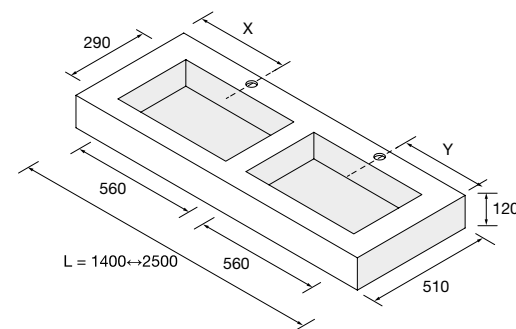

Téléchargez le bon de commande



	Bali	Chêne africain	Havana	Marbre blanc	Ciment	Gris pierre	€
	COD.	COD.	COD.	COD.	COD.	COD.	
1400 - 1600	91187	83310	84118	83362	83414	83388	1752
1601 - 1800	91188	83311	84119	83363	83415	83389	1885
1801 - 2000	91189	83312	84120	83364	83416	83390	2015
2001 - 2500	91190	83313	84121	83365	83417	83391	2540



Comment commander votre plan COMPAKT

Sélectionnez la vasque à poser



Profondeurs disponibles

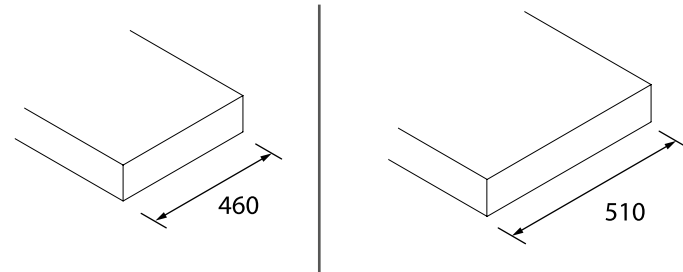

Nombre de vasques

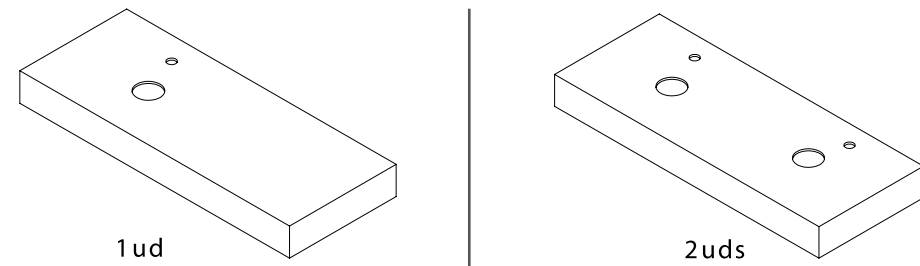

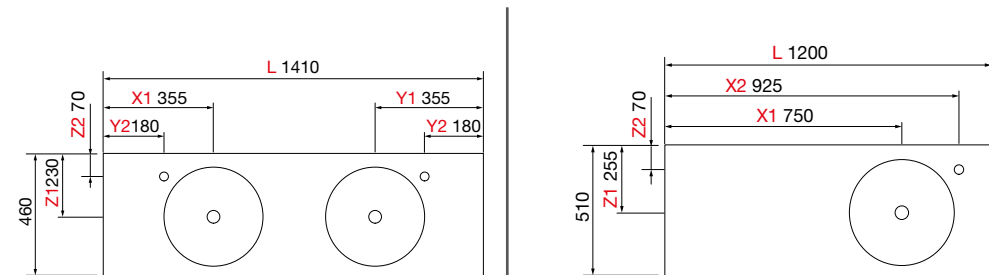
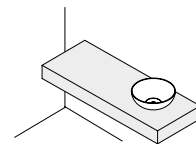
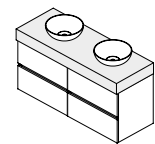

Téléchargez et remplissez le bon de commande interactif

www.salgar.net

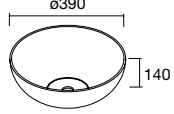
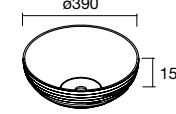
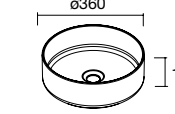
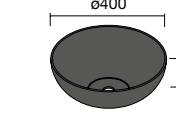
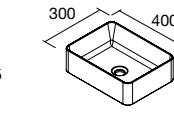
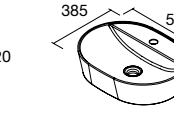
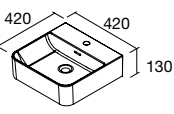
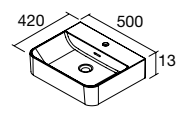

Vasques à poser (Porcelaine)

Vasques à poser (Solid Surface)

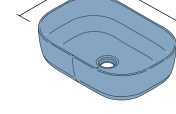
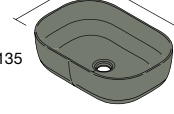
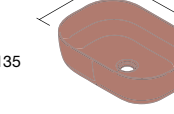
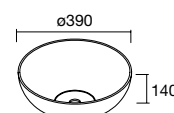
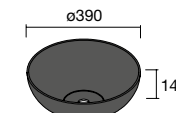
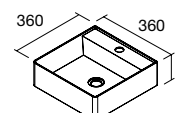
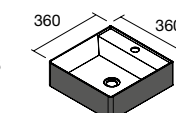
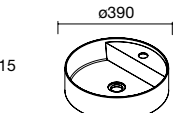
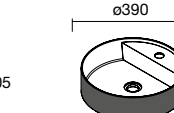
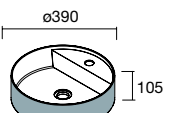
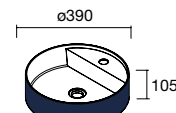
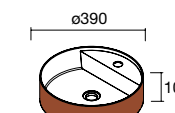
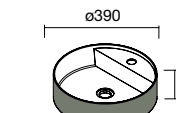
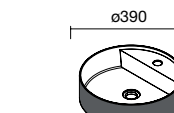
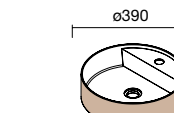
					
ALTIRO Porcelaine blanche mat	SEDUCTION Porcelaine blanche	KANDY Porcelaine blanche	LOKUM Porcelaine noire mat	VERILA Porcelaine blanche	VARMEGA Porcelaine blanche
COD. €	COD. €	COD. €	COD. €	COD. €	COD. €
24555 229	21854 199	91489 205	87734 229	91487 185	24553 159
					
TENTO 400 Porcelaine blanche	TENTO 500 Porcelaine blanche	CARLA 45 Porcelaine blanche	CARLA 45 Porcelaine Denim	CARLA 45 Porcelaine Hunter	CARLA 45 Porcelaine Clay
COD. €	COD. €	COD. €	COD. €	COD. €	COD. €
24551 159	24552 179	103343 158	102282 282	102283 282	102280 282
					
BOL Solid surface blanc mat	BULKAN Solid surface noir	TALEA Solid surface blanc mat	TALEA Solid surface Bicolore	BICA Solid surface blanc mat	BICA Solid surface Bicolore
COD. €	COD. €	COD. €	COD. €	COD. €	COD. €
26536 232	91491 232	97649 295	97652 315	97647 295	97648 315
					
BICA Solid surface blue fog	BICA Solid surface night blue	BICA Solid surface terracota	BICA Solid surface green forest	BICA Solid surface anthracite	BICA Solid surface macchiato
COD. €	COD. €	COD. €	COD. €	COD. €	COD. €
103312 336	103313 336	103314 336	103315 336	103316 336	102271 336



Consultez notre guide de perçage pour les plans de toilette



PLANS COMPAKT AVEC VASQUES À POSER PROFONDEUR 460 MM

Plans sur mesure pour vasques à poser. Supports réglables 105 x 415 mm et équerres de fixation incluses. (Vasque à poser non incluse)

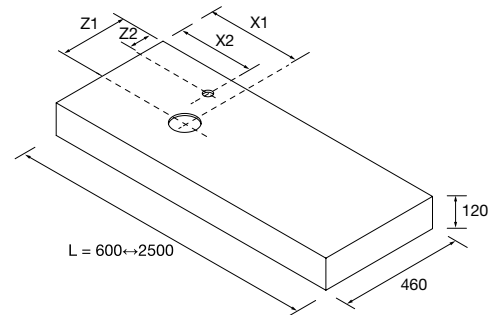

Téléchargez le bon de commande



	Bali	Chêne africain	Havana	Marbre blanc	Ciment	Gris pierre	€
	COD.	COD.	COD.	COD.	COD.	COD.	
600 - 800	91191	25993	84040	26019	26045	26032	517
801 - 1000	91192	25994	84041	26020	26046	26033	647
1001 - 1200	91193	25995	84042	26021	26047	26034	778
1201 - 1400	91194	25996	84043	26022	26048	26035	910
1401 - 1600	91195	25997	84045	26023	26049	26036	1040
1601 - 1800	91196	25998	84046	26024	26050	26037	1173
1801 - 2000	91197	25999	84047	26025	26051	26038	1304
2001 - 2500	91198	26000	84048	26026	26052	26039	1695

Note : Combinable avec les séries Modular

PLANS COMPAKT AVEC 2 VASQUES À POSER PROFONDEUR 460MM

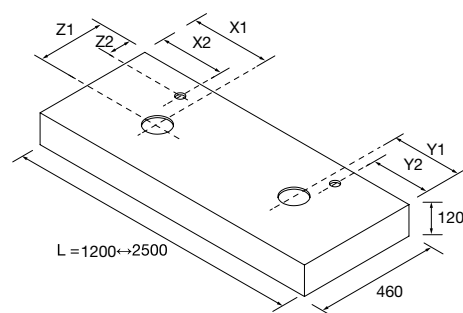

Téléchargez le bon de commande



	Bali	Chêne africain	Havana	Marbre blanc	Ciment	Gris pierre	€
	COD.	COD.	COD.	COD.	COD.	COD.	
1200 - 1400	91199	26001	84059	26027	26053	26040	1040
1401 - 1600	91200	26002	84060	26028	26054	26041	1173
1601 - 1800	91201	26003	84061	26029	26055	26042	1304
1801 - 2000	91202	26004	84062	26030	26056	26043	1435
2001 - 2500	91203	26005	84063	26031	26057	26044	1828

Note : Combinable avec les séries Modular



PLANS COMPAKT AVEC VASQUES À POSER PROFONDEUR 510 MM

Plans sur mesure pour vasques à poser. Supports réglables 105 x 415 mm et équerres de fixation incluses. (Vasque à poser non incluse)

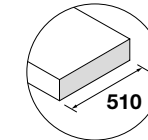
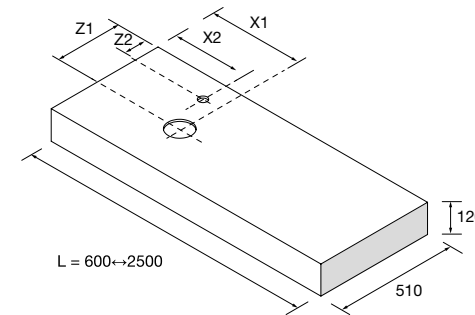

Téléchargez le bon de commande



	Bali	Chêne africain	Havana	Marbre blanc	Ciment	Gris pierre	€
	COD.	COD.	COD.	COD.	COD.	COD.	
600 - 800	91204	26058	84064	26084	26111	26098	615
801 - 1000	91205	26059	84065	26085	26112	26099	747
1001 - 1200	91206	26060	84066	26086	26114	26100	878
1201 - 1400	91207	26061	84067	26087	26115	26101	1010
1401 - 1600	91208	26062	84068	26088	26116	26102	1140
1601 - 1800	91209	26063	84069	26090	26118	26103	1270
1801 - 2000	91210	26064	84070	26091	26119	26104	1402
2001 - 2500	91211	26065	84071	26092	26120	26105	1796

PLANS COMPAKT AVEC VASQUES À POSER PROFONDEUR 510 MM

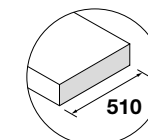
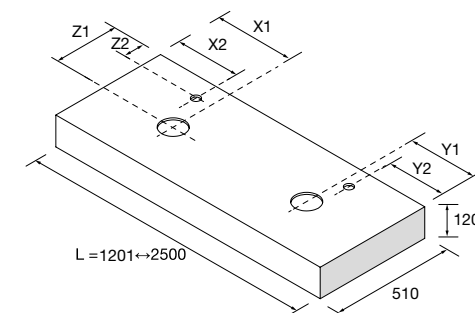

Téléchargez le bon de commande



	Bali	Chêne africain	Havana	Marbre blanc	Ciment	Gris pierre	€
	COD.	COD.	COD.	COD.	COD.	COD.	
1201 - 1400	91212	26066	84072	26093	26121	26106	1140
1401 - 1600	91213	26067	84073	26094	26122	26107	1270
1601 - 1800	91215	26068	84074	26095	26123	26108	1402
1801 - 2000	91216	26069	84075	26096	26124	26109	1533
2001 - 2500	91217	26070	84076	26097	26125	26110	1927

ÉTAGÈRES COMPAKT PROFONDEUR 380 MM

Étagères sur mesure de profondeur 380 mm. Supports réglables 80 x 340 mm et équerres de fixation incluses.

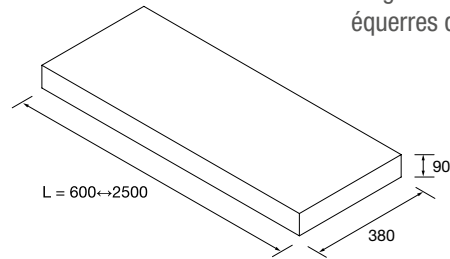

Merci de bien spécifier les mesures dans les cases correspondantes

COD = L =



	Bali	Chêne africain	Havana	Marbre blanc	Ciment	Gris pierre	€
	COD.	COD.	COD.	COD.	COD.	COD.	
600 - 800	91218	25619	84078	25929	25945	25937	485
801 - 1000	91219	25620	84079	25930	25946	25938	617
1001 - 1200	91220	25621	84080	25931	25947	25939	748
1201 - 1400	91221	25622	84081	25932	25948	25940	879
1401 - 1600	91222	25623	84082	25933	25949	25941	1011
1601 - 1800	91223	25624	84083	25934	25950	25942	1141
1801 - 2000	91224	25625	84084	25935	25951	25943	1271
2001 - 2500	91225	25626	84085	25936	25952	25944	1667

ÉTAGÈRES COMPAKT PROFONDEUR 420 MM

Étagères sur mesure de profondeur 420 mm. Supports réglables 80 x 340 mm et équerres de fixation incluses.

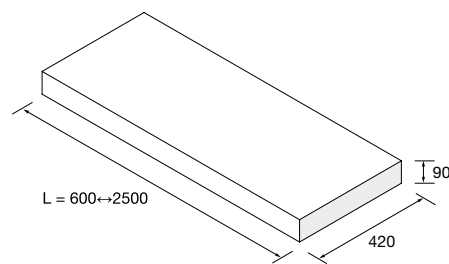

Merci de bien spécifier les mesures dans les cases correspondantes

COD = L =



	Bali	Chêne africain	Havana	Marbre blanc	Ciment	Gris pierre	€
	COD.	COD.	COD.	COD.	COD.	COD.	
600 - 800	91226	25953	84088	25969	25985	25977	497
801 - 1000	91227	25954	84089	25970	25986	25978	628
1001 - 1200	91228	25955	84090	25971	25987	25979	760
1201 - 1400	91229	25956	84091	25972	25988	25980	891
1401 - 1600	91230	25957	84092	25973	25989	25981	1022
1601 - 1800	91231	25958	84093	25974	25990	25982	1153
1801 - 2000	91232	25959	84094	25975	25991	25983	1285
2001 - 2500	91233	25960	84095	25976	25992	25984	1677

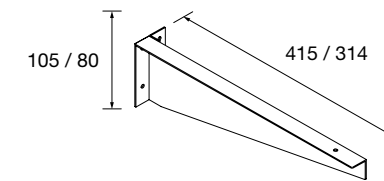

JEU DE 2 ÉQUERRES DE SUPPORT RÉGLABLE

Equerre de support réglable pour plans de toilette.

	COD.	€
340 X 80	26197	82
415 X 105	26196	88

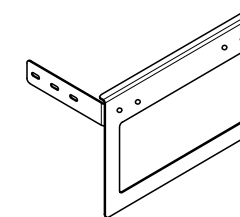
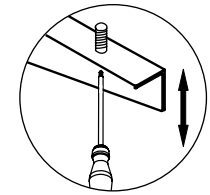

PORTE SEVIETTES COMPAKT

Porte serviettes en acier peint époxy et chromé. Composé de 2 pièces (Porte serviette + support de fixation au plan). Livré démonté, se fixe sur les plans COMPAKT avec un tournevis.

	Blanc mat	Noir mat	Chrome	€
	COD.	COD.	COD.	
330	26194	26195	26193	103

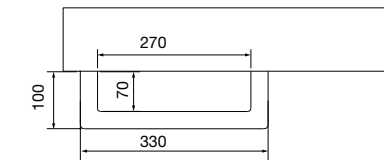

DIFFÉRENTS POSSIBILITÉS AVEC LES STRUCTURES LLOYD DISPONIBLES PAGE 292

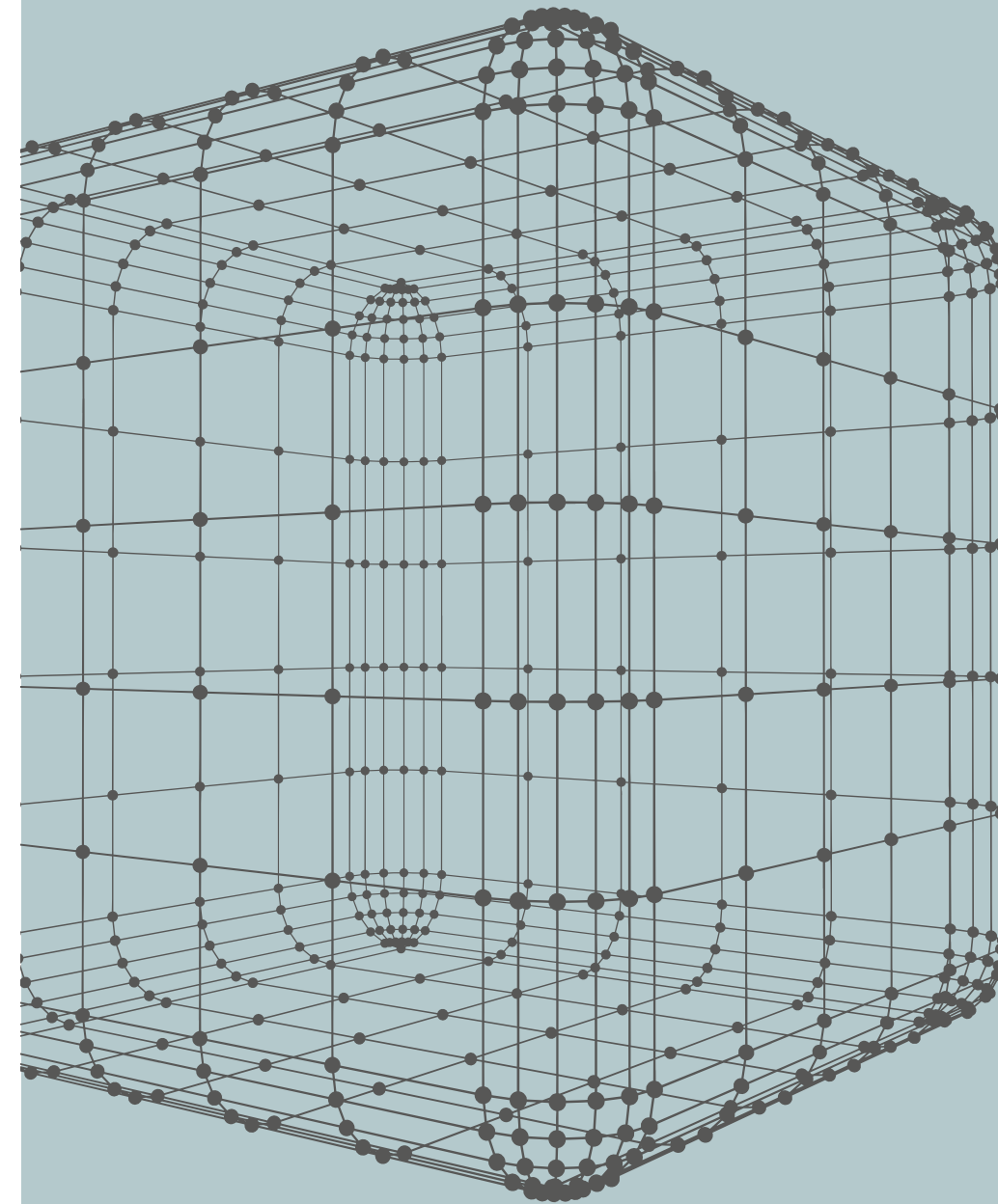
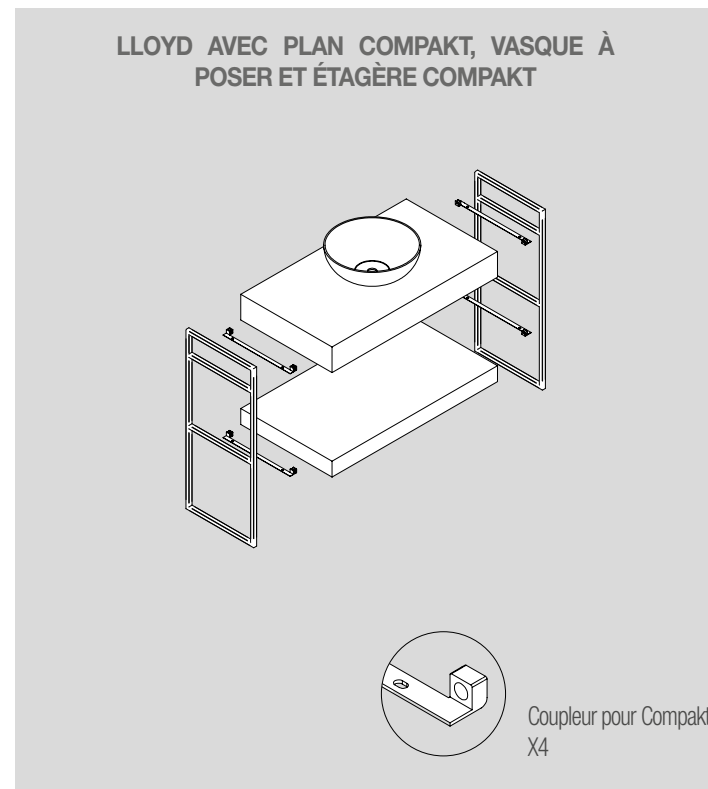
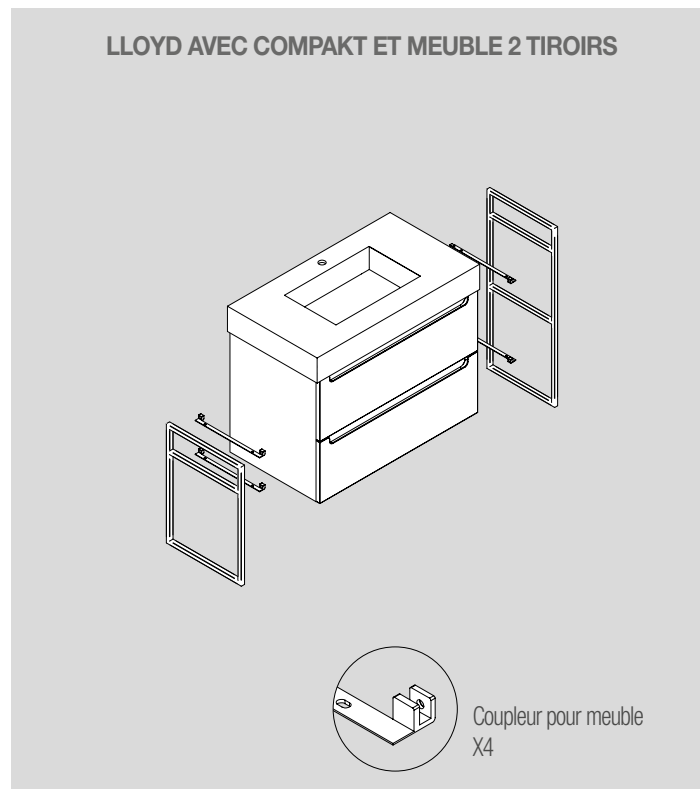
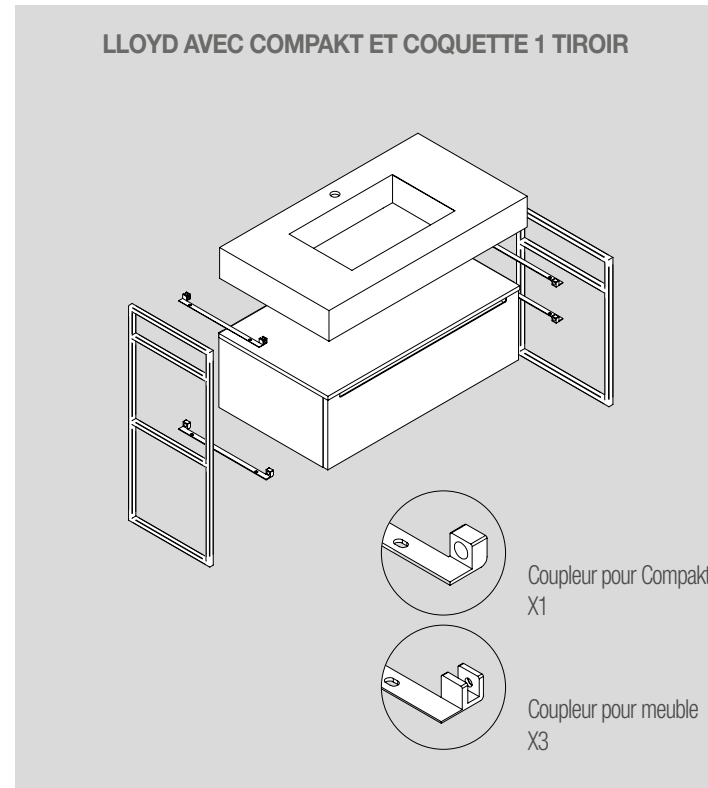
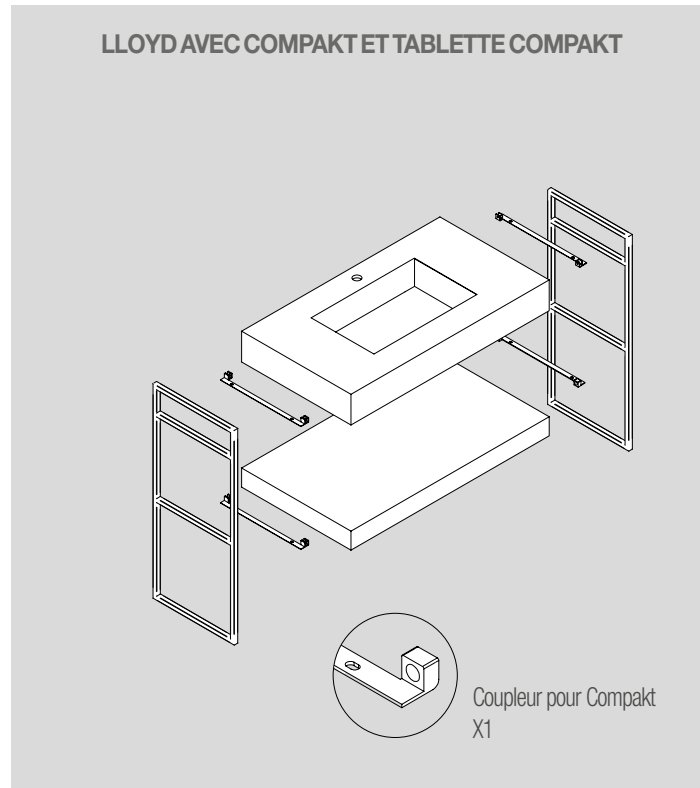

MODULAR

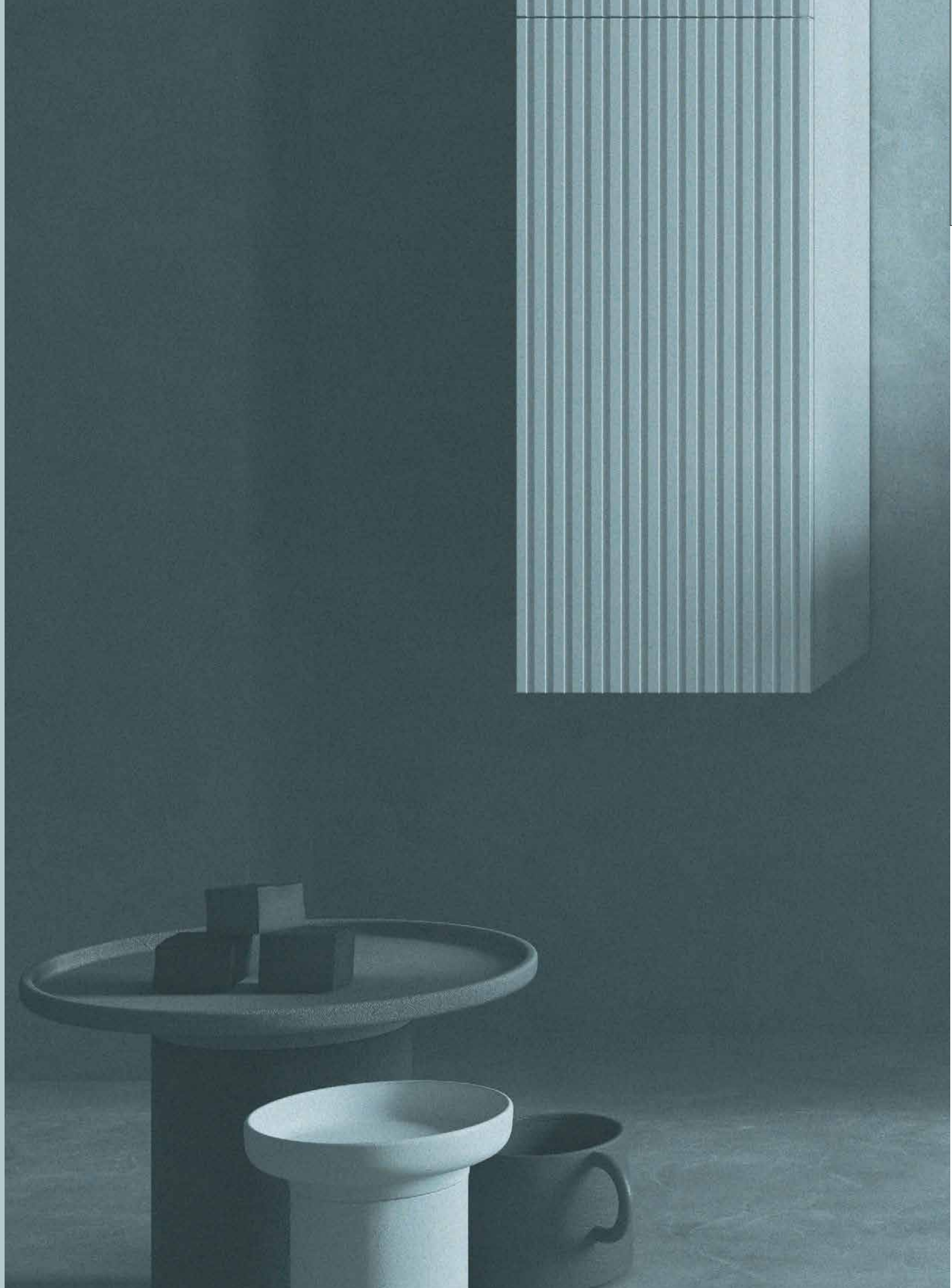

VITAL

En mettant en valeur l'idée de «recommencer», de «redécouvrir» et de «se reconnecter» avec ce qui compte vraiment. Avec cette collection, vous pouvez vous reconnecter à l'essentiel, recréer une atmosphère unique, personnaliser votre espace en le transformant et en donnant vie à tout.



MEUBLE 1 TIROIR

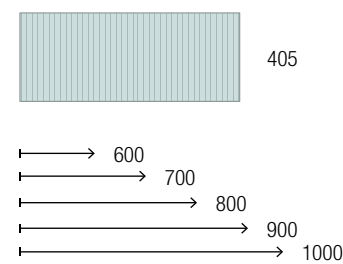

MEUBLE 1 TIROIR + 1 TIROIR

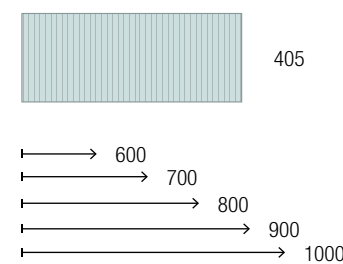

COLONNE 2 PORTES

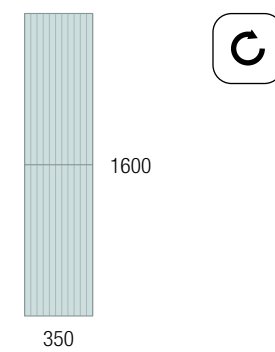

Droite ou gauche.

CARACTERISTIQUES

FORMATS

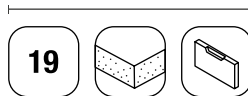

FONCTIONNALITES

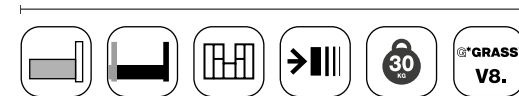

FINITIONS

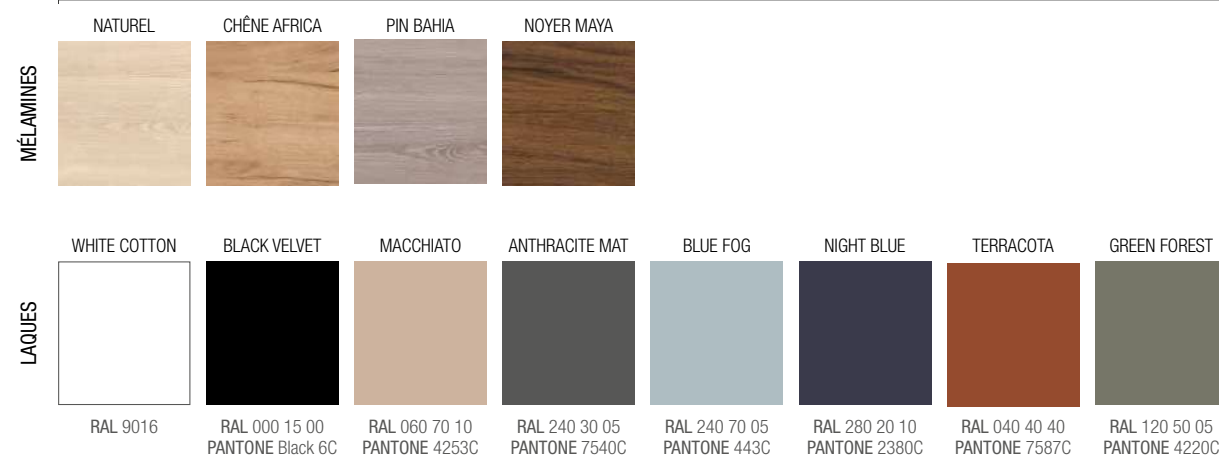

COMPLÉMENT

POIGNÉE BIBA

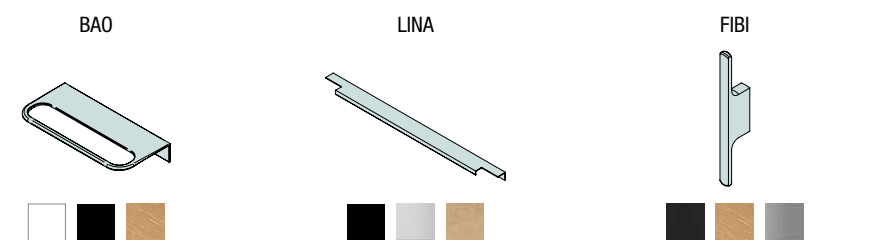

Ses façades 3D usinées avec rainures verticales créent un design meuble élégant et moderne, complété par une large gamme de finitions aspect bois ou unicolores.

Des intérieurs qui s'adaptent à vos besoins, choisissez la solution avec 1 tiroir grande capacité ou, la solution 2 tiroirs dont un tiroir intérieur pour optimiser le rangement petits objets. Tiroirs métalliques Grass V8, d'une capacité de 40Kg, un tiroir ultra fin avec ouverture totale et fermeture amortie.



Créez votre combinaison personnalisée en choisissant la poignée et la finition qui correspondent le mieux à votre style



BIBA 700 NIGHT BLUE



COD.	DESCRIPTION	€
COMPOSITION DE 700		
1	103044 Meuble suspendu BIBA 700 Night blue 1 tiroir métallique à fermeture amortie et 1 tiroir intérieur 697 x 405 x 450 mm	499
2	103335 Poignée FIBI Brass 126 X 10 X 25 mm	18
3	26782 Plan vasque CONSTANZA 710 Porcelaine blanche sans siphon ni bonde de vidage clic-clac 710 x 20 x 460 mm	165
PRIX TOTAL DE L'ENSEMBLE		682

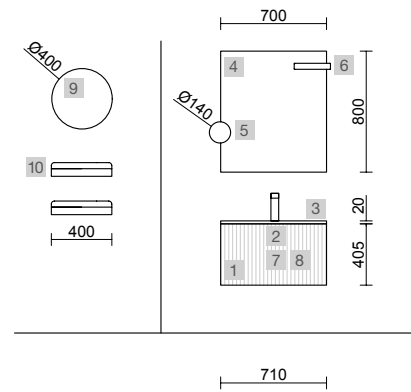

OPTION		
COD.	DESCRIPTION	€
4	16909 Miroir SENA 700 horizontal-vertical verre 5 mm 700 x 800 mm	88
5	24569 Miroir Augmente (x3), avec fixation multipositions en verre Ø140 mm	63
6	97640 Applique JUDI (5 W- 5700°K)	54
7	102307 Siphon court CONEX Blanc	58
8	102304 Valve clicker FLOW Chrome	58

COMPLEMENT		
COD.	DESCRIPTION	€
9	103356 Miroir OASIS 400 circulaire Ø 400 mm	79
10	82333 Étagère 400 Solid surface blanc mat x 2 400 x 88 x 120 mm	244



BIBA 600 NATUREL

COD.	DESCRIPTION	€
COMPOSITION DE 600		
1	102949 Meuble suspendu BIBA 600 Chêne naturel 1 tiroir métallique à fermeture amortie 598 x 405 x 450 mm	383
2	102264 Poignée BAO Noir mat	14
3	23400 Plan vasque VENETO 610 Porcelaine blanche une vasque sans siphon ni bonde de vidage clic-clac 610 x 120 x 460 mm	239
PRIX TOTAL DE L'ENSEMBLE		636

OPTION		
COD.	DESCRIPTION	€
4	97641 Miroir LOUIS 600 horizontal vertical avec led (30 W- 5700°K) IP 44 600 x 900 mm	369
5	97664 Porte-serviette LLOYD Noir mat pour meubles et structures Lloyd 340 x 95 x 32 mm	89
6	103973 Siphon POSYX Laiton chromé	47
7	102306 Valve clicker FLOW Noir mat	58

COMPLEMENT		
COD.	DESCRIPTION	€
8	102994 Colonne suspendue BIBA Chêne naturel gauche/droite 2 portes avec système push 350 x 1600 x 349 mm	446

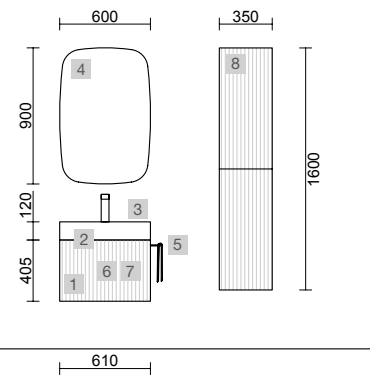

BIBA 1200/D BLACK VELVET

COD.	DESCRIPTION	€
COMPOSITION DE 1200		
1	103036 Meuble suspendu BIBA 900 Black velvet 1 tiroir métallique à fermeture amortie et 1 tiroir intérieur 897 x 405 x 450 mm	546
2	102264 Poignée BAO Noir mat	14
3	103155 Coquette suspendue ALLIANCE 300 Black velvet gauche/droite 1 porte avec système push 300 x 405 x 450 mm	200
4	97066 Plan vasque CONSTANZA 1200 coquette à droite Porcelaine blanche sans siphon ni bonde de vidage clic-clac, pour meuble de 900 1210 x 20 x 460 mm	399
PRIX TOTAL DE L'ENSEMBLE		1159

OPTION		
COD.	DESCRIPTION	€
5	83964 Miroir MOON 1000 circulaire avec luminaire led (4,4 W/m - 4000°K) IP44 Ø 1000 mm	389
6	102307 Siphon court CONEX Blanc	58
7	102306 Valve clicker FLOW Noir mat	58

COMPLEMENT		
COD.	DESCRIPTION	€
8	97677 Façade métallique LLOYD Noir mat 800 x 100 x 29 mm	146
9	97670 Panier LLOYD Noir mat pour meubles et structures Lloyd 90 x 124 x 100 mm	89
10	97667 Étagère LLOYD Noir mat pour meubles et structures Lloyd 90 x 124 x 100 mm	68
11	97666 Étagère LLOYD Noir mat pour meubles et structures Lloyd 220 x 32 x 112 mm	79

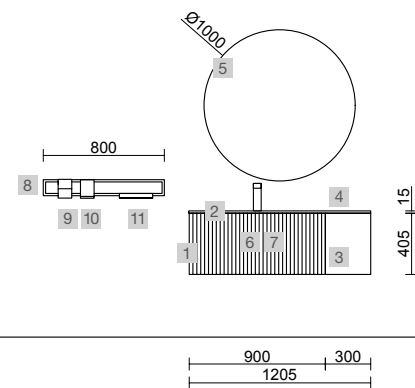

BIBA 1080 TERRACOTA

COD.	DESCRIPTION	€
COMPOSITION DE 1080		
1	103058 Meuble suspendu BIBA 600 Terracota 1 tiroir métallique à fermeture amortie et 1 tiroir intérieur 598 x 405 x 450 mm	478
2	103161 Coquette suspendue ALLIANCE 300 Terracota gauche/droite 1 porte avec système push 300 x 405 x 450 mm	200
3	102812 Crédence ALLIANCE 405 Terracota x 2 100 x 16 x 405 mm	44
4	102301 Poignée LINA 600 Brushed black	22
5	103720 Plan de toilette Terrazo natura de 1011 jusqu'à 1210 pour meuble et coquette, avec ou sans usinage 1011 - 1210 x 12 x 460 mm	442
6	103314 Vasque à poser BICA Solid surface terracota sans siphon ni bonde de vidage clic-clac Ø 390 x 105 mm	336
PRIX TOTAL DE L'ENSEMBLE		1522
OPTION		
COD.	DESCRIPTION	€
7	91130 Miroir OASIS 600 circulaire Ø 600 mm	79
8	103349 Applique CIRCUS 315 (10,8 W - 4000°K) IP 44 315 mm	156
9	103973 Siphon POSYX Laiton chromé	47
10	102305 Valve ouverte FLOW Noir mat	55
COMPLEMENT		
COD.	DESCRIPTION	€
11	103607 Module ALLIANCE 300 Terracota x 2 gauche/droite 1 porte avec système push 300 x 400 x 162 mm	398
12	24734 Étagère Solid surface blanc mat 601 - 800 mm	238

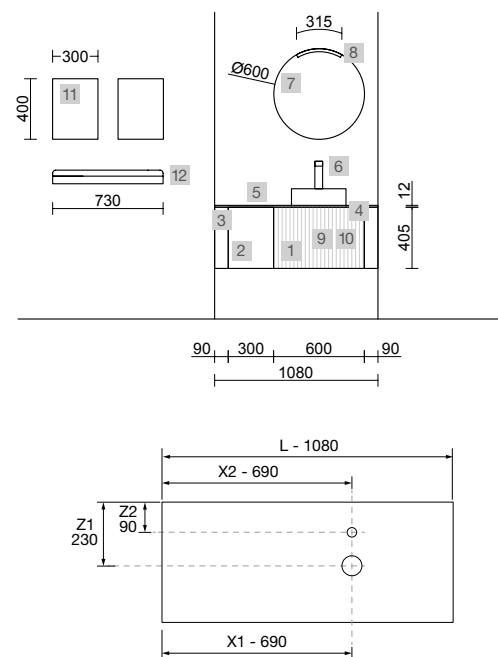

BIBA 1600 NOYER MAYA

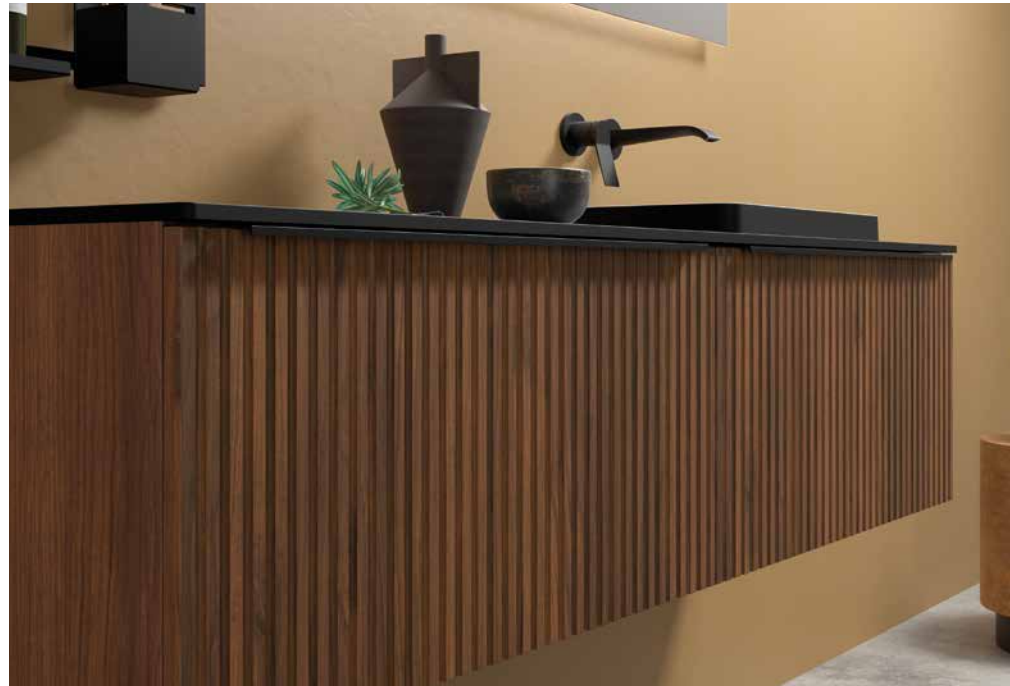

COD.	DESCRIPTION	€
COMPOSITION DE 1600		
1	102248 Meuble suspendu BIBA 800 Noyer Maya x 2 1 tiroir métallique à fermeture amortie 797 x 405 x 450 mm	808
2	103956 Poignée LINA 800 Brushed black x 2	48
3	103711 Plan de toilette Ardoise noire de 1411 jusqu'à 1610 pour meuble et coquette, avec ou sans usinage 1411 - 1610 x 12 x 460 mm	562
4	97655 Vasques semi-encastées MAEL Solid surface Bicolore sans siphon ni bonde de vidage clic-clac 502 x 44 x 310 mm	315
PRIX TOTAL DE L'ENSEMBLE		1733

OPTION		
COD.	DESCRIPTION	€
5	91116 Miroir REFLEXO 1600 horizontal vertical avec led (4,4 W/m - 4000°K) IP 44 1600 x 600 mm	479
6	103976 Siphon CONEX Laiton chromé	89
7	102305 Valve ouverte FLOW Noir mat	55

COMPLEMENT		
COD.	DESCRIPTION	€
8	97677 Façade métallique LLOYD Noir mat 800 x 100 x 29 mm	146
9	97670 Panier LLOYD Noir mat pour meubles et structures Lloyd 90 x 124 x 100 mm	89
10	97667 Étagère LLOYD Noir mat pour meubles et structures Lloyd 90 x 124 x 100 mm	68
11	97666 Étagère LLOYD Noir mat pour meubles et structures Lloyd 220 x 32 x 112 mm	79

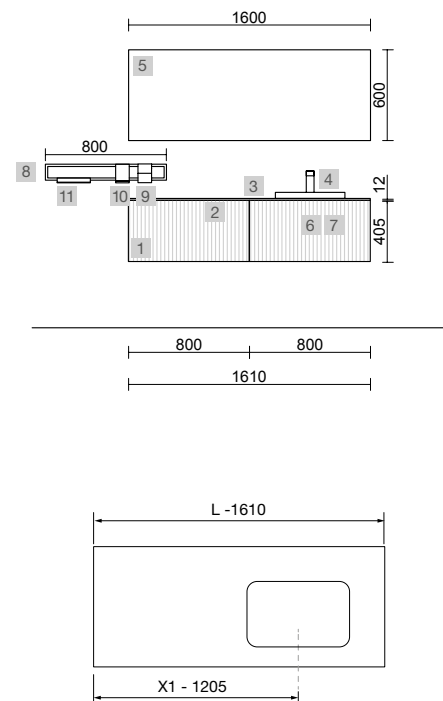



COD.	DESCRIPTION	€
COMPOSITION DE 1100		
1	103040 Meuble suspendu BIBA 800 Blue fog 1 tiroir métallique à fermeture amortie et 1 tiroir intérieur 797 x 405 x 450 mm	520
2	102263 Poignée BAO Blanc mat	14
3	Coquette suspendue ALLIANCE 300 Blue fog gauche/droite 1 porte avec système push 300 x 405 x 450 mm	200
4	103632 Plan de toilette Solid surface blanc mat de 1011 jusqu'à 1210 pour meuble et coquette, avec ou sans usinage 1011 - 1210 x 12 x 460 mm	432
5	103312 Vasque à poser BICA Solid surface blue fog sans siphon ni bonde de vidage clic-clac Ø 390 x 105 mm	336
PRIX TOTAL DE L'ENSEMBLE		1502

OPTION		
COD.	DESCRIPTION	€
6	91131 Miroir OASIS 800 circulaire Ø 800 mm	99
7	91130 Miroir OASIS 600 circulaire Ø 600 mm	79
8	103356 Miroir OASIS 400 circulaire Ø 400 mm	79
9	103349 Applique CIRCUS 315 (10,8 W - 4000*) IP 44 315 mm	156
10	103350 Applique CIRCUS 420 (10,8 W - 4000*) IP 44 420 mm	162
11	103973 Siphon POSYX Laiton chromé	47
12	102303 Valve ouverte FLOW Chrome	55

COMPLEMENT		
COD.	DESCRIPTION	€
13	97673 Façade métallique LLOYD Blanc mat 800 x 100 x 29 mm	146
14	97657 Porte-serviette LLOYD Blanc mat pour meubles et structures Lloyd 340 x 95 x 32 mm	89
15	97661 Support pour sèche-cheveux/fer à repasser LLOYD Blanc mat pour meubles et structures Lloyd 140 x 32 x 106 mm	51
16	97663 Panier LLOYD Blanc mat pour meubles et structures Lloyd 90 x 124 x 100 mm	89

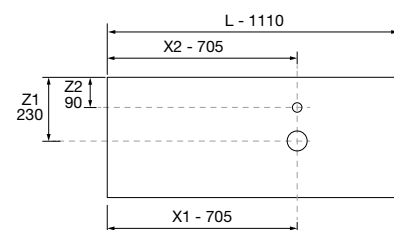
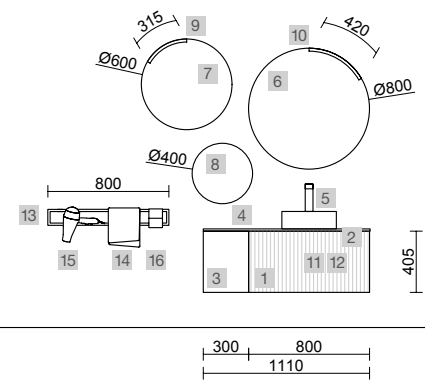

BIBA 1600 PIN BAHÍA



COD.	DESCRIPTION	€
COMPOSITION DE 1600		
1	103027 Meuble suspendu BIBA 1000 Pin bahía 1 tiroir métallique à fermeture amortie et 1 tiroir intérieur 997 x 405 x 450 mm	551
2	103960 Poignée LINA 1000 Gold	28
3	103163 Coquette suspendue ALLIANCE 300 Pin bahía x 2 gauche/droite 1 porte avec système push 300 x 405 x 450 mm	358
4	23155 Plan de toilette sur mesure Pin bahía de 1401 jusqu'à 1800 pour meuble et coquette, avec ou sans usinage 1401 - 1800 x 16 x 460 mm	437
5	102283 Vasque à poser CARLA 45 Porcelaine Hunter sans siphon ni bonde de vidage clic-clac 455 x 325 x 135 mm	282
PRIX TOTAL DE L'ENSEMBLE		1656

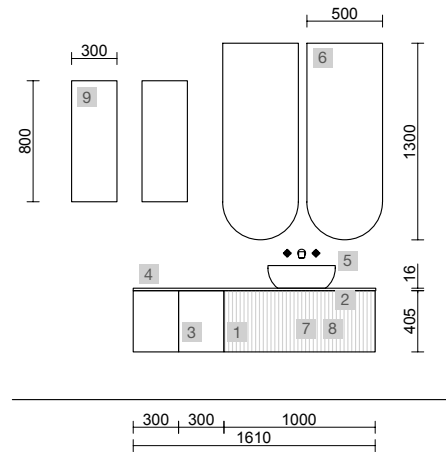

OPTION		
COD.	DESCRIPTION	€
6	97643 Miroir EMILE 500 x 2 horizontal vertical avec led (20 W- 5700°K) IP 44 500 x 1300 mm	778
7	103973 Siphon POSYX Laiton chromé	47
8	102305 Valve ouverte FLOW Noir mat	55

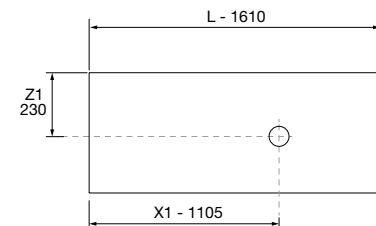

COMPLEMENT		
COD.	DESCRIPTION	€
9	96951 Module ALLIANCE 300 Green forest x 2 gauche/droite 1 porte avec système push 300 x 800 x 162 mm	438



BIBA 1000 MACCHIATO



COD.	DESCRIPTION	€
COMPOSITION DE 1000		
1	102246 Meuble suspendu BIBA 1000 Macchiato 1 tiroir métallique à fermeture amortie 997 x 405 x 450 mm	457
2	102263 Poignée BAO Blanc mat	14
3	91235 Plan vasque VILNA 805 Mineralsolid mat sans siphon ni bonde de vidage clic-clac 805 x 460 x 15 mm	349
PRIX TOTAL DE L'ENSEMBLE		820

OPTION		
COD.	DESCRIPTION	€
4	91131 Miroir OASIS 800 circulaire Ø 800 mm	99
5	91130 Miroir OASIS 600 circulaire Ø 600 mm	79
6	91238 Applique GILDA 90 x 4 (5 W- 4000*) IP44 Ø 90 mm	216
7	102307 Siphon court CONEX Blanc	58
8	102304 Valve clicker FLOW Chrome	58

COMPLEMENT		
COD.	DESCRIPTION	€
9	96947 Module ALLIANCE 300 Macchiato x 2 gauche/droite 1 porte avec système push 300 x 800 x 162 mm	438

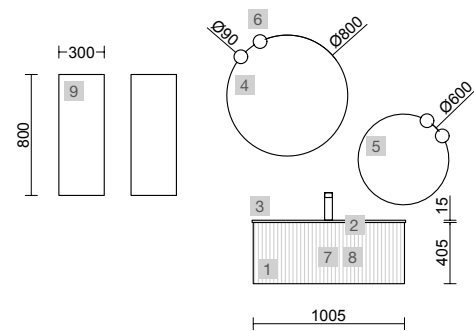

BIBA 2500 NOYER MAYA



COD.	DESCRIPTION	€
COMPOSITION DE 2500		
1	102248 Meuble suspendu BIBA 800 Noyer Maya x 2 1 tiroir métallique à fermeture amortie 797 x 405 x 450 mm	808
2	103955 Poignée LINA 800 Anodisé x 2	48
3	102254 Plan de toilette Noyer Maya pour meuble et coquette, sans usinage 807 x 16 x 460 mm	129
4	97826 Vasque sur mesure NAILA 1501/1800 Solid surface blanc mat avec jupe, de 1501 à 1800, 1 vasque, avec ou sans perçage 1501 - 1800 x 120 x 460 mm	1229
PRIX TOTAL DE L'ENSEMBLE		2214

OPTION		
COD.	DESCRIPTION	€
5	97643 Miroir EMILE 500 horizontal vertical avec led (20 W- 5700°K) IP 44 500 x 1300 mm	389
6	103973 Siphon POSYX Laiton chromé	47
7	102304 Valve clicker FLOW Chrome	58

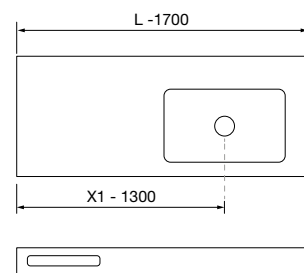
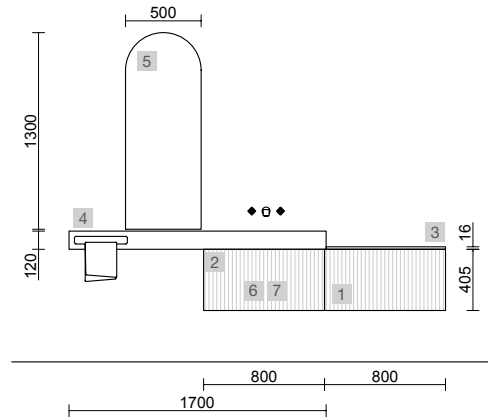



COD.	DESCRIPTION	€	OPTION	COD.	DESCRIPTION	€
COMPOSITION DE 800						
1	102242 Meuble suspendu BIBA 800 White cotton 1 tiroir métallique à fermeture amortie 797 x 405 x 450 mm	425	5	97644 Miroir EMILE 700 horizontal vertical avec led (20 W- 5700°K) IP 44 700 x 1100 mm	429	
2	103334 Poignée FIBI Noir mat 126 X 10 X 25 mm	18	6	103973 Siphon POSYX Laiton chromé	47	
3	24465 Plan de toilette Solid surface blanc mat de 811 jusqu'à 1010 pour meuble et coquette, avec ou sans usinage 811 - 1010 x 12 x 460 mm	392	7	102305 Valve ouverte FLOW Noir mat	55	
4	97647 Vasque à poser BICA Solid surface blanc mat sans siphon ni bonde de vidage clic-clac Ø 390 x 105 mm	295	COMPLEMENT			
PRIX TOTAL DE L'ENSEMBLE 1130						
8	102250 Colonne suspendue BIBA White cotton gauche/droite 2 portes avec système push 350 x 1600 x 349 mm	478				

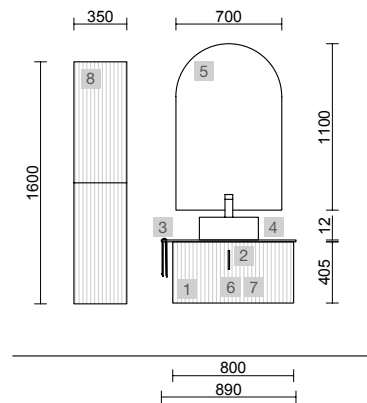

COD.	DESCRIPTION	€	OPTION	COD.	DESCRIPTION	€
COMPOSITION DE 600						
1	102979 Meuble suspendu BIBA 600 Green forest 1 tiroir métallique à fermeture amortie 598 x 405 x 450 mm	404	5	91120 Miroir MOON 600 circulaire avec luminaire (4,4 W/m - 4000°K.) IP44 Ø 600 mm	299	
2	103335 Poignée FIBI Brass 126 X 10 X 25 mm	18	6	103973 Siphon POSYX Laiton chromé	47	
3	102266 Plan de toilette Terrazo natura pour meuble et coquette, sans usinage 600 x 12 x 460 mm	302	7	102305 Valve ouverte FLOW Noir mat	55	
4	103315 Vasque à poser BICA Solid surface green forest sans siphon ni bonde de vidage clic-clac Ø 390 x 105 mm	336	COMPLEMENT			
PRIX TOTAL DE L'ENSEMBLE 1060						

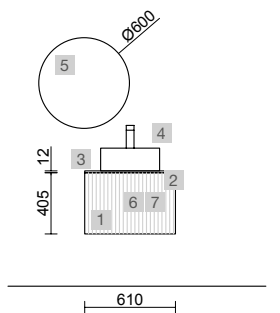

DE MULTIPLE COMPOSITIONS POSSIBLES



Meuble Macchiato • Plan de toilette Solid Surface • Plan vasque Bica Macchiato • Poignée Bao Noir mat • Miroir Moon



Meuble Blue Fog • Plan de toilette Solid Surface • Plan vasque Carla Denim • Poignée Bao Blanc mat • Miroir Moon



Meuble Noyer Maya • Plan de toilette Ardoise noire • Plan vasque Talea Bicolore • Poignée Fibi Noir mat • Espejo Moon



Meuble Night Blue • Plan de toilette Solid Surface • Plan vasque Bol • Poignée Bao Blanc mat • Miroir Moon



Meuble White Cotton • Plan de toilette Solid Surface • Plan vasque Carla Hunter • Poignée Lina Gold • Miroir Moon



Meuble Terracota • Plan de toilette Terrazo • Plan vasque Carla Clay • Poignée Lina Anodisé • Miroir Moon



TECHNOLOGIQUE

Grâce à la technologie de revêtement 3D, la famille Monterrey présente les différentes finitions de notre sélection bois qui, avec les laques haute brillance, caractérisent cette série élégante et unique.

M modular E-05 5

COQUETTE 1 TIROIR

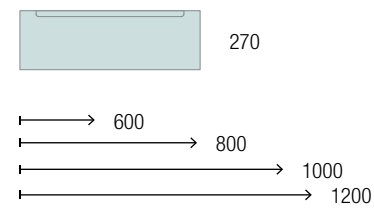

À COMBINER AVEC UN PLAN VASQUE
Tiroir avec découpe siphon nécessaire

MEUBLE 2 TIROIRS

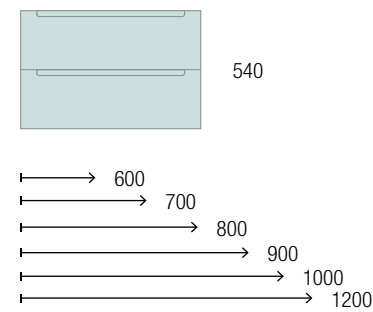

COQUETTE 1 PORTE

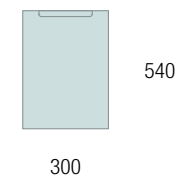

Droite ou gauche.

CARACTERISTIQUES

FORMATS



FONCTIONNALITES

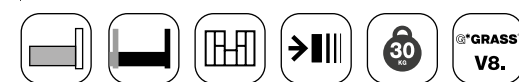

FINITIONS

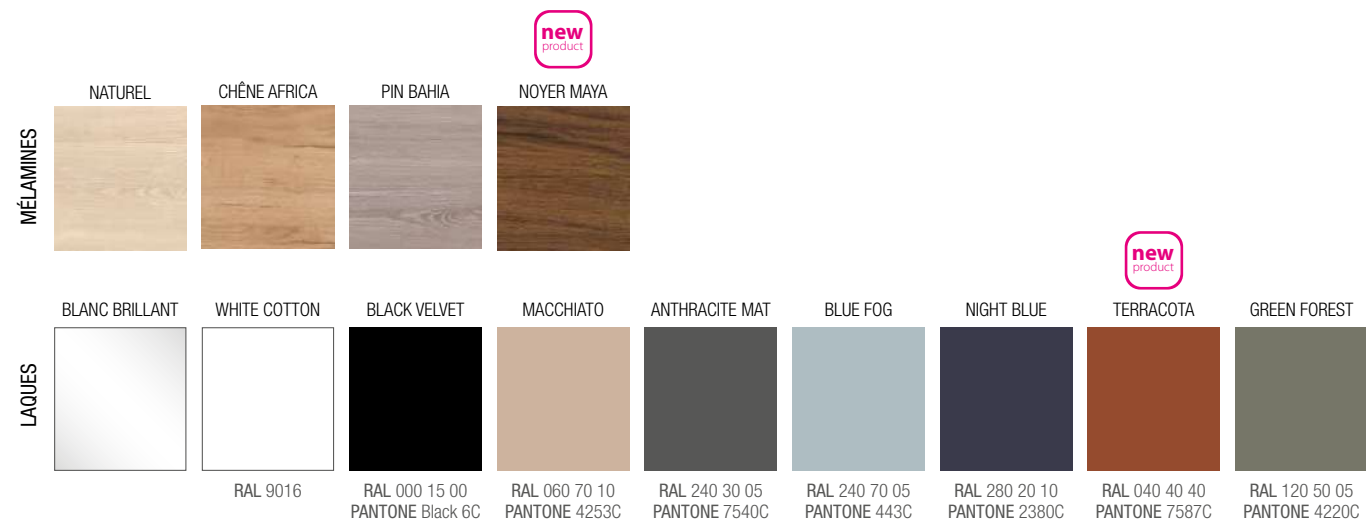

Style intemporel et fonctionnalité s'unissent harmonieusement avec la série Monterrey. Ses façades usinées en 3D avec les poignées intégrées et, les différentes finitions aspect bois ou des laques mates unicolores au toucher soyeux, permettent de réaliser des compositions qui vous correspondront. Parfait pour ceux qui recherchent une esthétique moderne et minimaliste sans compromettre le confort et la praticité.

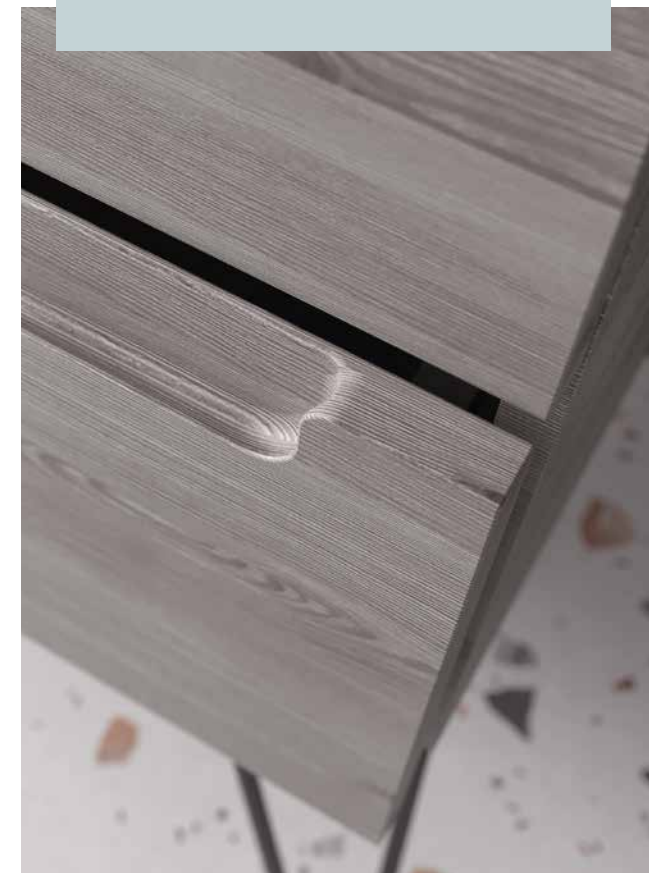

Tirez le meilleur parti de la série Monterrey en la combinant avec la série de meubles complémentaires Alliance, pour obtenir des solutions sur mesure, optimisant au maximum votre espace.



Intérieurs renouvelés pour la série Monterrey avec les nouveaux tiroirs Grass V8. Amélioration de la fluidité des mouvements, esthétique minimaliste et capacité de stockage accrue. Avec organisateur de rangement inclus dans le tiroir supérieur.

MONTERREY 1000/G BLANC BRILLANT



COD.	DESCRIPTION	€
COMPOSITION DE 1000		
1	Meuble suspendu MONTERREY 1000 Blanc brillant 2 tiroirs métalliques à fermeture amortie 997 x 540 x 450 mm	669
2	Tiroir complet métallique onix tiroir haut pour meuble de 1000 mm avec découpe siphon, profondeur 45 950 x 90 x 350 mm	176
3	Plan vasque CONSTANZA 1000 coquette à gauche Porcelaine blanche sans siphon ni bonde de vidage clic-clac, pour meuble de 1000 1010 x 20 x 460 mm	279
4	Jeu 2 pieds DEVA Noir 330 mm	60
PRIX TOTAL DE L'ENSEMBLE		1184

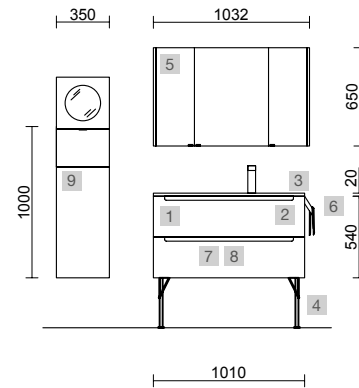

COD.	DESCRIPTION	€
OPTION		
5	Armoire ALLIANCE 1000 3 portes miroir double avec interrupteur et prise et bandes lumière led latérales, IP44 (21,5W) 1030 x 650 x 150 mm	889
6	Porte-serviette double JAZZ Noir profondeur 45 y 50 385 x 125 x 68 mm	65
7	Siphon POSYX Laiton chromé	47
8	Valve clicker FLOW Chrome	58

COD.	DESCRIPTION	€
COMPLEMENT		
9	Coiffeuse alliance ALLIANCE Blanc brillant avec porte, tiroir et miroir pivotante 352 x 1000 x 360 mm	435



MONTERREY 1290/G ANTHRACITE MAT



COD.	DESCRIPTION	€
COMPOSITION DE 1200		
1 96453	Coquette suspendue MONTERREY 1200 Anthracite mat 1 tiroir métallique à fermeture amortie 1197 x 270 x 450 mm	457
2 103420	Tiroir complet métallique onix tiroir haut pour meuble de 1200 mm avec découpe siphon, profondeur 45 1150 x 90 x 350 mm	197
3 97576	Vasque sur mesure Solid surface blanc mat de 1201 jusqu'à 1500 avec vasque (56cm), sans siphon ni bonde de vidage clic-clac, avec ou sans usinage 1201 - 1500 x 12 x 460 mm	719
PRIX TOTAL DE L'ENSEMBLE		1373

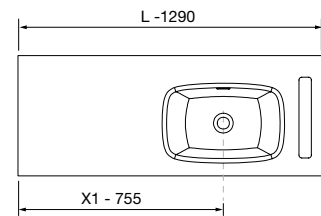
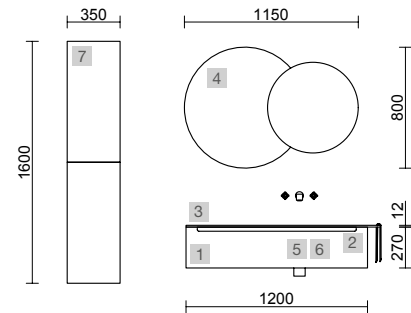

OPTION		
COD.	DESCRIPTION	€
4 103355	Miroir DOPPIO double cercle avec luminaire LED (20 W- 4000°K.) IP44 1150 x 800 mm	419
5 103974	Siphon SMART Noir mat	68
6 102306	Valve clicker FLOW Noir mat	58

COMPLEMENT		
COD.	DESCRIPTION	€
7 96744	Colonne suspendue ALLIANCE Anthracite mat gauche/droite 2 portes avec système push 350 x 1600 x 349 mm	460



MONTERREY 1000 CHÊNE AFRICAIN



COD.	DESCRIPTION	€	OPTION	COD.	DESCRIPTION	€
COMPOSITION DE 1000						
1	91048 Meuble suspendu MONTERREY 1000 Chêne africain 2 tiroirs métalliques à fermeture amortie 997 x 540 x 450 mm	649	4	97644 Miroir EMILE 700 horizontal vertical avec led (20 W- 5700°K) IP 44 700 x 1100 mm	429	
2	23018 Plan de toilette Chêne africain pour meuble et coquette, sans usinage 1007 x 40 x 460 mm	301	5	103973 Siphon POSYX Laiton chromé	47	
3	21854 Vasque à poser Ultra-fine SEDUCTION Porcelaine blanche sans siphon ni bonde de vidage Ø 390 x 150 mm	199	6	102303 Valve ouverte FLOW Chrome	55	
PRIX TOTAL DE L'ENSEMBLE		1149				

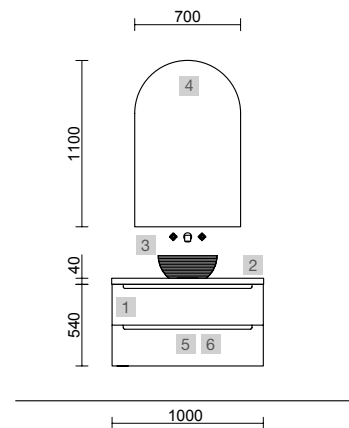

MONTERREY 1000 GREEN FOREST



COD.	DESCRIPTION	€	OPTION	COD.	DESCRIPTION	€
COMPOSITION DE 1000						
1	96447 Coquette suspendue MONTERREY 1000 Green forest 1 tiroir métallique à fermeture amortie 997 x 270 x 450 mm	412	4	91131 Miroir OASIS 800 circulaire Ø 800 mm	99	
2	97657 Porte-serviette LLOYD Blanc mat pour meubles et structures Lloyd 340 x 95 x 32 mm	89	5	97640 Applique JUDI (5 W- 5700°K)	54	
3	87728 Plan vasque VENETO 1010 avec support Porcelaine blanche une vasque sans siphon ni bonde de vidage clic-clac 1010 x 120 x 460 mm	299	6	24569 Miroir Augmente (x3), avec fixation multipositions en verre Ø140 mm	63	
PRIX TOTAL DE L'ENSEMBLE		800	7	103356 Miroir OASIS 400 circulaire Ø 400 mm	79	
			8	102307 Siphon court CONEX Blanc	58	
			9	102304 Valve clicker FLOW Chrome	58	

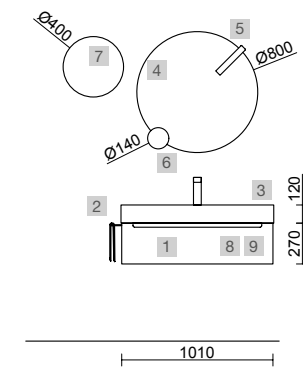

MONTERREY 700 TERRACOTA

COD.	DESCRIPTION	€
COMPOSITION DE 700		
1	103612 Meuble suspendu MONTERREY 700 Terracota 2 tiroirs métalliques à fermeture amortie 697 x 540 x 450 mm	579
2	97496 Plan de toilette Solid surface blanc mat pour meuble et coquette, sans usinage 700 x 12 x 460 mm	302
3	102280 Vasque à poser CARLA 45 Porcelaine Clay sans siphon ni bonde de vidage clic-clac 455 x 325 x 135 mm	282
PRIX TOTAL DE L'ENSEMBLE		1163

OPTION		
COD.	DESCRIPTION	€
4	91130 Miroir OASIS 600 circulaire Ø 600 mm	79
5	103349 Applique CIRCUS 315 (10,8 W - 4000°K) IP 44 315 mm	156
6	103973 Siphon POSYX Laiton chromé	47
7	102305 Valve ouverte FLOW Noir mat	55

COMPLEMENT		
COD.	DESCRIPTION	€
8	96944 Module ALLIANCE 300 Chêne africain gauche/droite 1 porte avec système push 300 x 800 x 162 mm	209
9	103608 Module ALLIANCE 300 Terracota gauche/droite 1 porte avec système push 300 x 800 x 162 mm	219
10	97690 Façade en bois LLOYD Chêne africain x 2 800 x 130 x 29 mm	124
11	97665 Patère LLOYD Noir mat x 2 pour meubles et structures Lloyd 30 x 124 x 50 mm	80
12	97670 Panier LLOYD Noir mat pour meubles et structures Lloyd 90 x 124 x 100 mm	89
13	97668 Support pour sèche-cheveux/fer à repasser LLOYD Noir mat pour meubles et structures Lloyd 140 x 32 x 106 mm	51

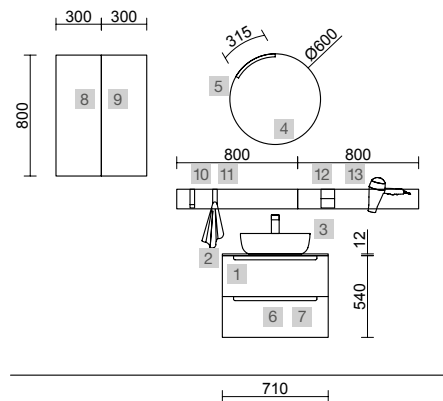

MONTERREY 1000/D NOYER MAYA



COD.	DESCRIPTION	€
COMPOSITION DE 1210		
1	102938 Meuble suspendu MONTERREY 700 Noyer Maya 2 tiroirs métalliques à fermeture amortie 697 x 540 x 450 mm	559
2	102826 Coquette suspendue ALLIANCE 300 Noyer Maya avec tiroirs intérieurs 300 x 540 x 450 mm	257
3	96995 Poignée PORTE-SERVIETTES 300 Blanc mat	29
4	97063 Plan vasque CONSTANZA 1000 coquette à droite Porcelaine blanche sans siphon ni bonde de vidage clic-clac, pour meuble de 700 1010 x 20 x 460 mm	279
PRIX TOTAL DE L'ENSEMBLE		1124

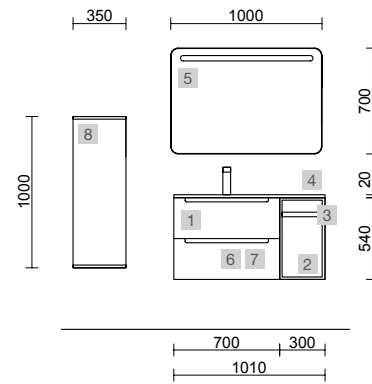

OPTION		
COD.	DESCRIPTION	€
5	87859 Miroir APOLO 1000 Blanc horizontal avec bandeau éclairage LED (12 W- 5700°K) IP 44 1000 x 700 x 110 mm	462
6	103973 Siphon POSYX Laiton chromé	47
7	102304 Valve clicker FLOW Chrome	58

COMPLEMENT		
COD.	DESCRIPTION	€
8	102837 Module ALLIANCE 1000 Noyer Maya gauche/droite 1 porte avec système push 352 x 1000 x 352 mm	309



MONTERREY 1000 BLACK VELVET

COD.	DESCRIPTION	€
COMPOSITION DE 1000		
1 96473	Meuble suspendu MONTERREY 700 Black velvet 2 tiroirs métalliques à fermeture amortie 697 x 540 x 450 mm	579
2 97027	Coquette suspendue ALLIANCE 300 Black velvet gauche / droite 1 porte arrondie ouverture push 300 x 540 x 450 mm	359
3 24465	Plan de toilette Solid surface blanc mat de 811 jusqu'à 1010 pour meuble et coquette, avec ou sans usinage 811 - 1010 x 12 x 460 mm	392
4 97655	Vasques semi-encastrées MAEL Solid surface Bicolore sans siphon ni bonde de vidage clic-clac 502 x 44 x 310 mm	315
PRIX TOTAL DE L'ENSEMBLE		1645
OPTION		
COD.	DESCRIPTION	€
5 97644	Miroir EMILE 700 horizontal vertical avec led (20 W- 5700°K) IP 44 700 x 1100 mm	429
6 103973	Siphon POSYX Laiton chromé	47
7 102305	Valve ouverte FLOW Noir mat	55

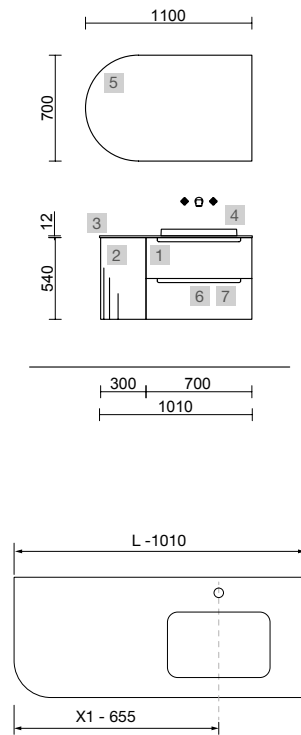

MONTERREY 1200 CHÊNE NATUREL



COD.	DESCRIPTION	€
COMPOSITION DE 1200		
1	23942 Meuble suspendu MONTERREY 1200 Chêne naturel 2 tiroirs métalliques à fermeture amortie 1197 x 540 x 450 mm	679
2	26938 Plan vasque TOSCANA 1200 Charge minéral blanc une vasque, deux robinet, sans siphon ni bonde de vidage clic-clac 1205 x 50 x 460 mm	393
PRIX TOTAL DE L'ENSEMBLE		1072

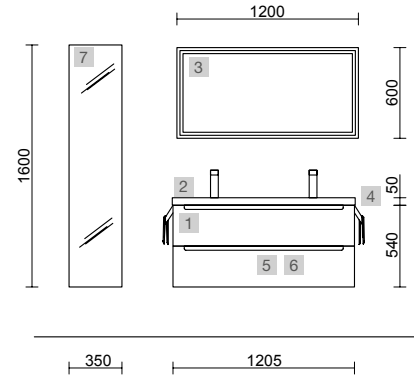

OPTION		
COD.	DESCRIPTION	€
3	92652 Miroir ROMA 1200 horizontal vertical avec cadre blanc, lumière led (10,8W/m - 5500°K.) IP 44 1200 x 600 mm	436
4	23027 Porte-serviette JAZZ Blanc x 2 profondeur 35, 40, 45 y 50 235 x 125 x 68 mm	90
5	103973 Siphon POSYX Laiton chromé	47
6	102304 Valve clicker FLOW Chrome	58

COMPLEMENT		
COD.	DESCRIPTION	€
7	26864 Colonne suspendue ALLIANCE Chêne naturel gauche/droite 1 porte miroir avec poignée et fermetures amorties 350 x 1600 x 349 mm	478



MONTERREY 1300/G BLUE FOG

COD.	DESCRIPTION	€
COMPOSITION DE 1300		
1 96491	Meuble suspendu MONTERREY 900 Blue fog 2 tiroirs métalliques à fermeture amortie 897 x 540 x 450 mm	639
2 96979	Coquette suspendue ALLIANCE 300 Chêne naturel 2 espaces 300 x 540 x 434 mm	126
3 23152	Plan de toilette sur mesure Chêne naturel de 1001 jusqu'à 1400 pour meuble et coquette, avec ou sans usinage 1001 - 1400 x 16 x 460 mm	302
4 102795	Crédence ALLIANCE 540 Blue fog 100 x 16 x 540 mm	27
5 24315	Crédence ALLIANCE 540 Chêne naturel 100 x 16 x 540 mm	27
6 103312	Vasque à poser BICA Solid surface blue fog sans siphon ni bonde de vidage clic-clac Ø 390 x 105 mm	336
PRIX TOTAL DE L'ENSEMBLE		1457
OPTION		
COD.	DESCRIPTION	€
7 103357	Miroir OVALO horizontal-vertical 500 x 1000 mm	109
8 97640	Applique JUDI (5 W- 5700°K)	54
9 103973	Siphon POSYX Laiton chromé	47
10 102305	Valve ouverte FLOW Noir mat	55

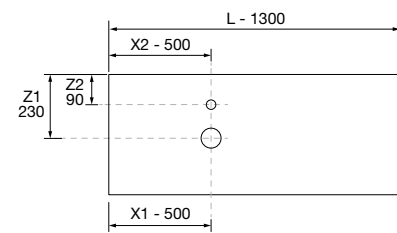
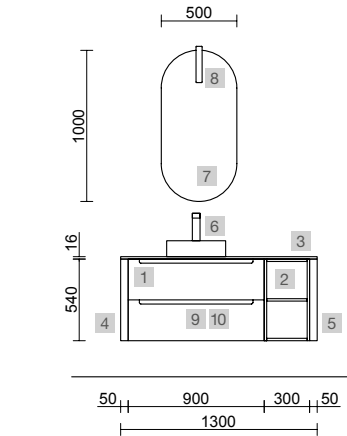

MONTERREY 1350/D WHITE COTTON



COD.	DESCRIPTION	€
COMPOSITION DE 1350		
1	96472 Meuble suspendu MONTERREY 700 White cotton 2 tiroirs métalliques à fermeture amortie 697 x 540 x 450 mm	579
2	97003 Coquette suspendue ALLIANCE 300 White cotton x 2 Gauche / droite 1 porte ouverture push, fond réduit 300 x 540 x 250 mm	378
3	96810 Crédençe ALLIANCE 540 White cotton 100 x 16 x 540 mm	27
4	103302 Plan de toilette Terrazo natura Deux profondeurs différentes, de 1201 jusqu'à 1500, avec ou sans usinage 1201 - 1500 x 12 x 460 mm	562
5	26536 Vasque à poser BOL Solid surface blanc mat sans siphon ni bonde de vidage clic-clac Ø 390 x 140 mm	232
PRIX TOTAL DE L'ENSEMBLE		1778

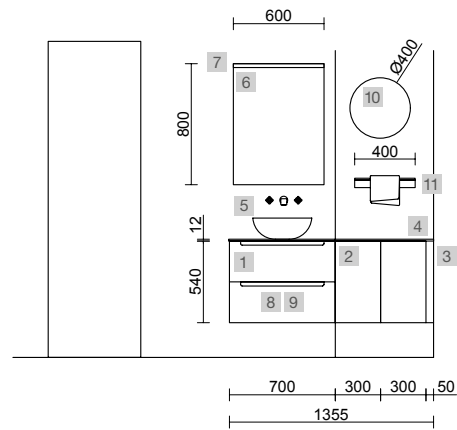

OPTION		
COD.	DESCRIPTION	€
6	16908 Miroir SENA 600 horizontal-vertical verre 5 mm 600 x 800 mm	82
7	87811 Applique OPTIMUS 600 chrome brillant, luminaire led (10 W-5700°K) IP 44 600 x 25 x 25 mm	78
8	103973 Siphon POSYX Laiton chromé	47
9	102303 Valve ouverte FLOW Chrome	55

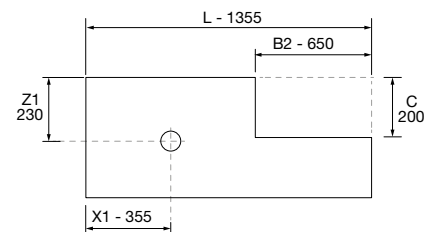

COMPLEMENT		
COD.	DESCRIPTION	€
10	103356 Miroir OASIS 400 circulaire Ø 400 mm	79
11	26126 Étagère porte-serviette 400 Solid surface blanc mat 400 x 60 x 120 mm	79



MONTERREY 1500 PIN BAHÍA



COD.	DESCRIPTION	€
COMPOSITION DE 1500		
1	23929 Meuble suspendu MONTERREY 600 Pin bahía x 2 2 tiroirs métalliques à fermeture amortie 598 x 540 x 450 mm	1058
2	96981 Coquette suspendue ALLIANCE 300 Pin bahía 2 espaces 300 x 540 x 434 mm	126
3	23155 Plan de toilette sur mesure Pin bahía de 1401 jusqu'à 1800 pour meuble et coquette, avec ou sans usinage 1401 - 1800 x 16 x 460 mm	437
4	87734 Vasque à poser LOKUM Porcelaine noire mat x 2 sans siphon ni bonde de vidage clic-clac Ø 375 x 135 mm	458
PRIX TOTAL DE L'ENSEMBLE		2079

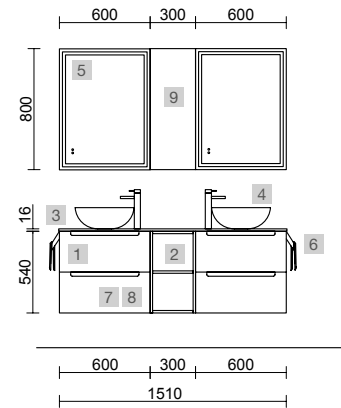

OPTION		
COD.	DESCRIPTION	€
5	87853 Miroir CHICAGO II 800 x 2 horizontal/vertical lumière led, sensor et antibuée (30 W-5700°K.) IP44 800 x 600 mm	906
6	27043 Porte-serviette double JAZZ Noir x 2 profondeur 45 y 50 385 x 125 x 68 mm	130
7	103973 Siphon POSYX Laiton chromé x 2	94
8	102305 Valve ouverte FLOW Noir mat x 2	110

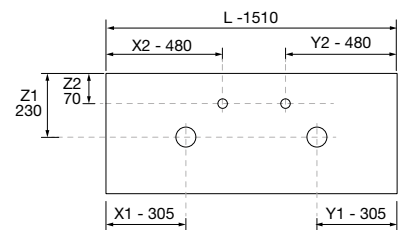

COMPLEMENT		
COD.	DESCRIPTION	€
9	96933 Module ALLIANCE 300 Pin bahía gauche/droite 1 porte avec système push 300 x 400 x 162 mm	179



MONTERREY 1400 NIGHT BLUE



COD.	DESCRIPTION	€	COMPLEMENT	€	
COMPOSITION DE 1400					
1	96476 Meuble suspendu MONTERREY 700 Night blue x 2 2 tiroirs métalliques à fermeture amortie 697 x 540 x 450 mm	1158	9	97671 Façade métallique LLOYD Blanc mat x 2 400 x 100 x 29 mm	250
2	97053 Plan vasque VILNA 1405 double Mineralsolid mat sans siphon ni bonde de vidage clic-clac 1405 x 460 x 15 mm	509	10	97663 Panier LLOYD Blanc mat x 2 pour meubles et structures Lloyd 90 x 124 x 100 mm	178
3	97717 Structure métallique LLOYD HAUTE Blanc mat x 2 pour meubles et structures Compakt 333 x 16 x 790 mm	410	11	97659 Étagère LLOYD Blanc mat pour meubles et structures Lloyd 220 x 32 x 112 mm	79
4	97708 Pièce d'assemblage LLOYD Blanc mat x 4 pour meuble 297 x 15 x 30 mm	188	12	97660 Étagère LLOYD Blanc mat pour meubles et structures Lloyd 90 x 124 x 100 mm	68
5	97657 Porte-serviette LLOYD Blanc mat x 2 pour meubles et structures Lloyd 340 x 95 x 32 mm	178			
PRIX TOTAL DE L'ENSEMBLE		2443			

OPTION		
COD.	DESCRIPTION	€
6	97601 Miroir ORLEANS 1400 horizontal lumière led, sensor (30+36 W-5700°K) IP44 1400 x 700 mm	529
7	103973 Siphon POSYX Laiton chromé x 2	94
8	102304 Valve clicker FLOW Chrome x 2	116

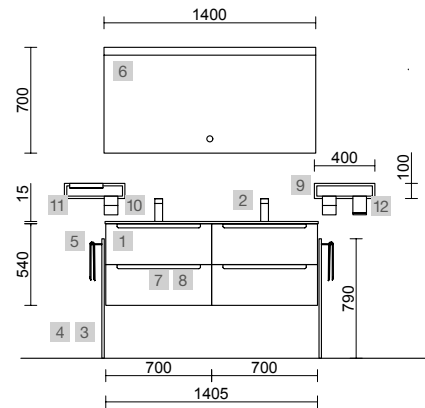

MONTERREY 1400/G MACCHIATO

COD.	DESCRIPTION	€
COMPOSITION DE 1400		
1 96436	Coquette suspendue MONTERREY 800 Macchiato 1 tiroir métallique à fermeture amortie 797 x 270 x 450 mm	367
2 96450	Coquette suspendue MONTERREY 1200 Macchiato 1 tiroir métallique à fermeture amortie 1197 x 270 x 450 mm	457
3 97825	Vasque sur mesure NAILA 1201/1500 Solid surface blanc mat avec jupe, de 1201 à 1500, 1 vasque, avec ou sans perçage 1201 - 1500 x 120 x 460 mm	999
4 103630	Plan de toilette Solid surface blanc mat jusqu'à 610 pour meuble et coquette, avec ou sans usinage <610 x12 x 460 mm	322
PRIX TOTAL DE L'ENSEMBLE		2145
OPTION		
COD.	DESCRIPTION	€
5 83964	Miroir MOON 1000 circulaire avec luminaire led (4,4 W/m - 4000°K) IP44 Ø 1000 mm	389
6 103973	Siphon POSYX Laiton chromé	47
7 102306	Valve clicker FLOW Noir mat	58
COMPLEMENT		
COD.	DESCRIPTION	€
8 96943	Module ALLIANCE 300 Chêne naturel x 2 gauche/droite 1 porte avec système push 300 x 800 x 162 mm	418
9 96930	Module ALLIANCE 300 Chêne naturel x 2 gauche/droite 1 porte avec système push 300 x 400 x 162 mm	358

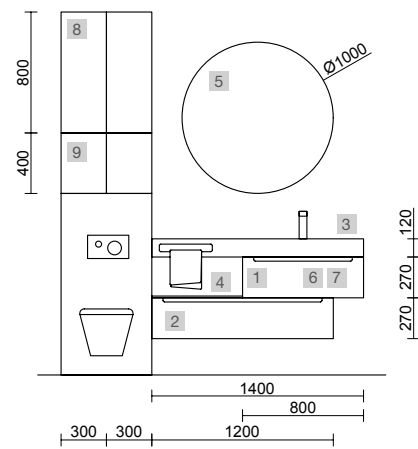

MONTERREY 1400/G WHITE COTTON

COD.	DESCRIPTION	€
COMPOSITION DE 1400		
1	81715 Meuble suspendu MONTERREY 800 White cotton 2 tiroirs métalliques à fermeture amortie 797 x 540 x 450 mm	609
2	96548 Coquette suspendue MONTERREY 300 White cotton 1 porte droite et fermeture amortie 300 x 540 x 450 mm	244
3	96586 Coquette suspendue MONTERREY 300 White cotton 1 porte gauche et fermeture amortie 300 x 540 x 450 mm	244
4	97514 Plan de toilette Marbre blanc de 1211 jusqu'à 1410 pour meuble et coquette, avec ou sans usinage 1211 - 1410 x 12 x 460 mm	502
5	97654 Vasques semi-encastées MAEL Solid surface blanc mat sans siphon ni bonde de vidage clic-clac 502 x 44 x 310 mm	295
PRIX TOTAL DE L'ENSEMBLE		1894

OPTION		
COD.	DESCRIPTION	€
6	20742 Miroir REFLEXO 1200 horizontal / vertical avec led (4,4 W/m - 4000°K) IP 44 1200 x 600 mm	385
7	24569 Miroir Augmente (x3), avec fixation multipositions en verre Ø140 mm	63
8	103973 Siphon POSYX Laiton chromé	47
9	102303 Valve ouverte FLOW Chrome	55

COMPLEMENT		
COD.	DESCRIPTION	€
10	97672 Façade métallique LLOYD Blanc mat 600 x 100 x 29 mm	135
11	97659 Étagère LLOYD Blanc mat pour meubles et structures Lloyd 220 x 32 x 112 mm	79
12	97663 Panier LLOYD Blanc mat pour meubles et structures Lloyd 90 x 124 x 100 mm	89

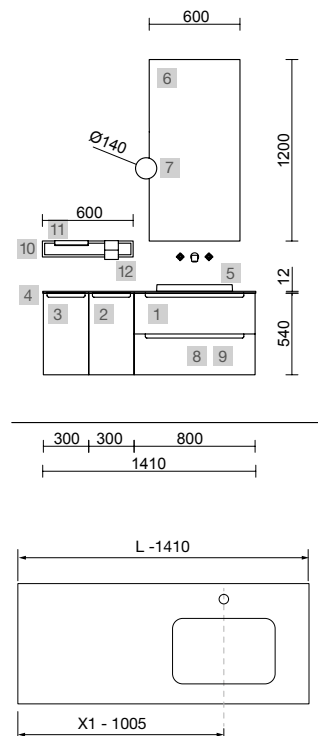

Options Eco



916€

Plan vasque Veneto • Coquette Black velvet • Plan de toilette Black velvet • Miroir Sena • Applique Boreal

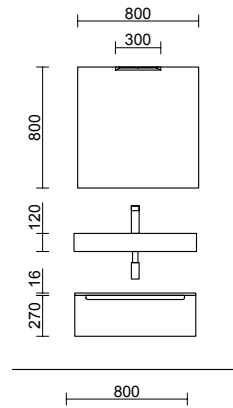

Options Eco +



1140€

Plan vasque Veneto • Coquette Black velvet • Plan de toilette Black velvet • Miroir Globe



959€

Meuble Green Forest • Plan vasque Costanza • Miroir Sena • Applique Boreal

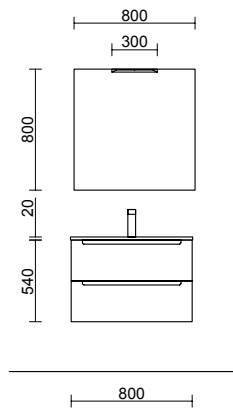

1194€

Meuble Green Forest • Plan de toilette White cotton • Plan vasque Talea blanc • Miroir Sena • Applique Boreal



1362€

Meuble Blue Fog • Plan vasque Toscana • Miroir Sena • Applique Boreal

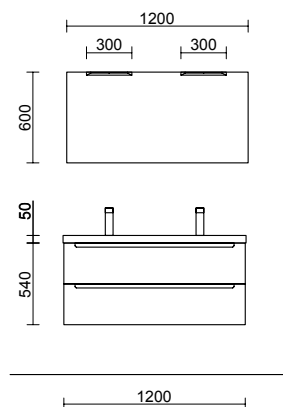

1561€

Meuble Blue Fog • Plan vasque Toscana • Miroir Louis

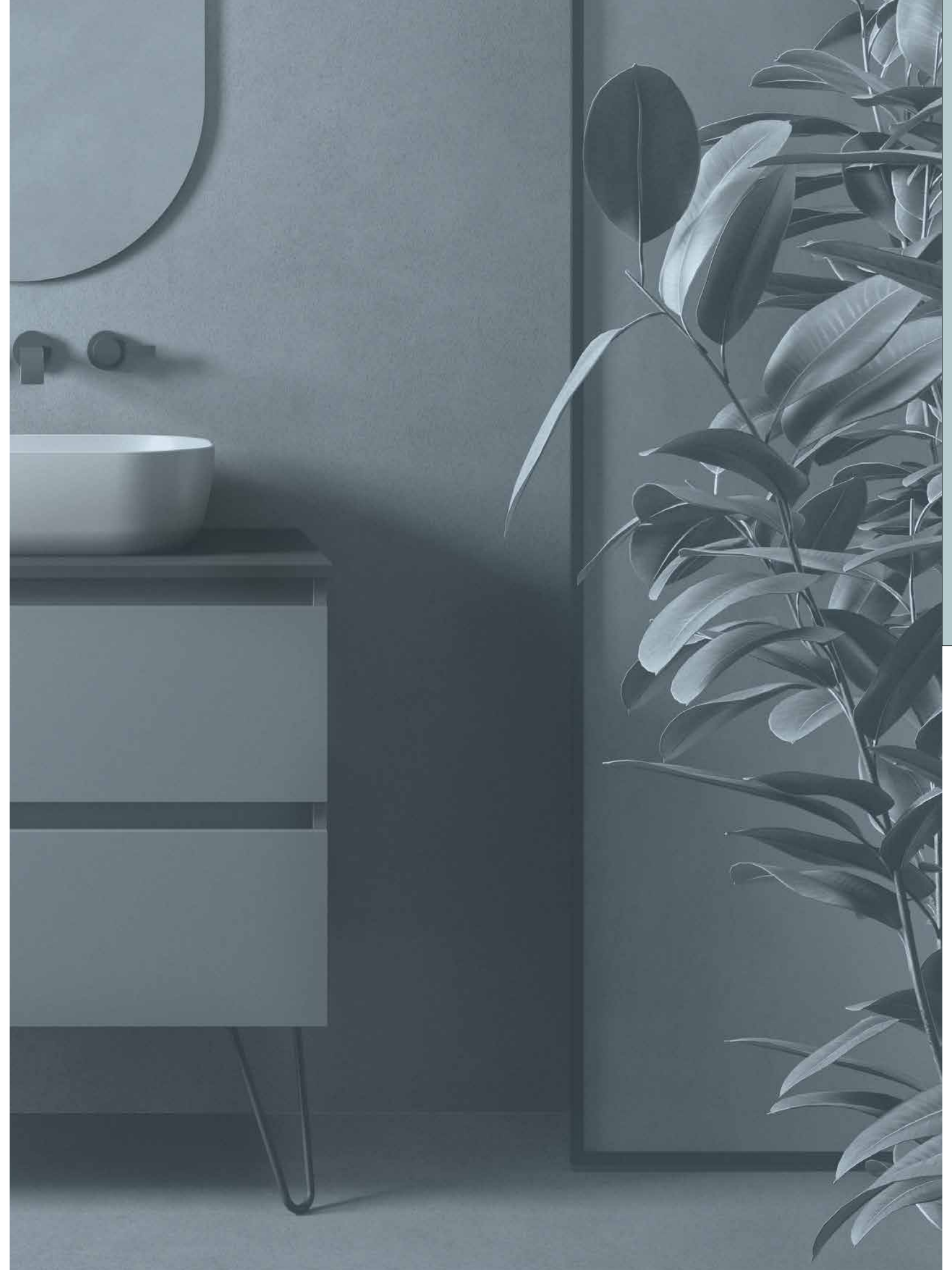

POLYVALENT

Elle s'adapte aisément à n'importe quelle ambiance. La plus complète et celle qui offre la plus grande variété pour pouvoir réaliser des compositions qui s'adaptent à n'importe quel espace.

M modular E-05 5

COQUETTE 1 TIROIR

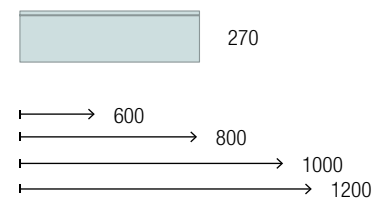

À COMBINER AVEC UN PLAN VASQUE
Tiroir avec découpe siphon nécessaire

MEUBLE 2 TIROIRS

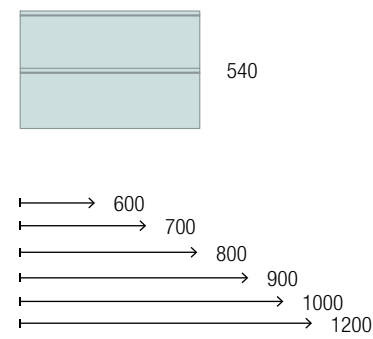

MEUBLE 3 TIROIRS

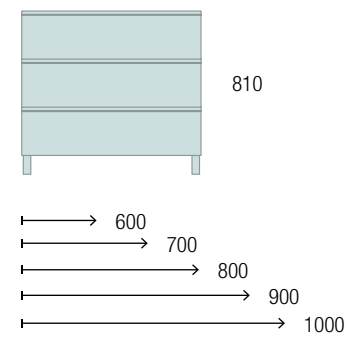

CARACTERISTIQUES

FORMATS

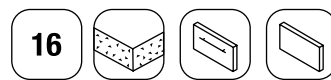

FONCTIONNALITES

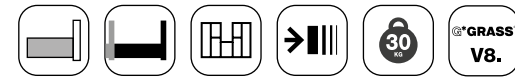

FINITIONS

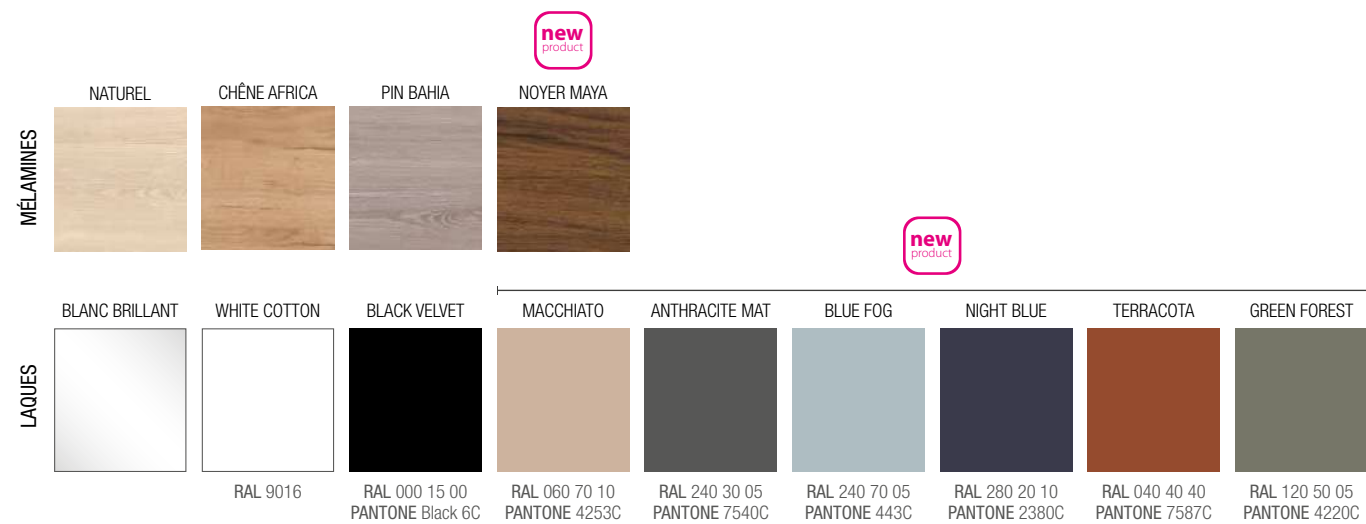

COMPLÉMENT

POIGNÉE SPIRIT



Intérieurs renouvelés pour la série Spirit avec les nouveaux tiroirs Grass V8. Amélioration de la fluidité des mouvements, esthétique minimaliste et capacité de stockage accrue. Avec organisateur de rangement inclus dans le tiroir supérieur.



Spirit s'adapte à vous ; option sans poignées pour les plus minimalistes ou, avec poignées dans 3 finitions pour personnaliser votre composition



Tirez le meilleur parti de la série Spirit en la combinant avec la série de meubles complémentaires Alliance, pour obtenir des solutions sur mesure, optimisant au maximum votre espace.

SPIRIT 1000 MACCHIATO

COD.	DESCRIPTION	€
COMPOSITION DE 1700		
1	103423 Coquette suspendue SPIRIT 1000 Macchiato x 2 1 tiroir métallique à fermeture amortie 997 x 270 x 450 mm	778
2	22968 Plan de toilette Blanc brillant pour meuble et coquette, sans usinage 1007 x 16 x 460 mm	139
3	96827 Plan de toilette Blanc brillant pour meuble et coquette, sans usinage 707 x 16 x 460 mm	110
4	90974 Poignée SPIRIT 1000 Blanc soft x 2	56
5	91489 Vasque à poser KANDY Porcelaine blanche sans siphon ni bonde de vidage Ø 360 x 120 mm	205
PRIX TOTAL DE L'ENSEMBLE		1288

OPTION		
COD.	DESCRIPTION	€
6	103357 Miroir OVALO horizontal-vertical 500 x 1000 mm	109
7	103976 Siphon CONEX Laiton chromé	89
8	102303 Valve ouverte FLOW Chrome	55

COMPLEMENT		
COD.	DESCRIPTION	€
9	96947 Module ALLIANCE 300 Macchiato gauche/droite 1 porte avec système push 300 x 800 x 162 mm	219

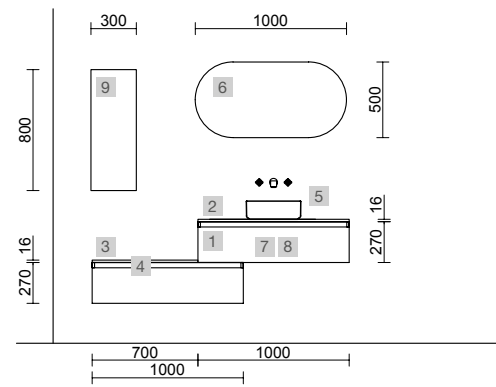

SPIRIT 1200 NOYER MAYA

COD.	DESCRIPTION	€
COMPOSITION DE 1200		
1	102854 Meuble suspendu SPIRIT 600 Noyer Maya x 2 2 tiroirs métalliques à fermeture amortie 598 x 540 x 450 mm	878
2	85913 Plan vasque VENETO 1210 double Porcelaine blanche deux vasques sans siphon, ni bonde de vidage clic-clac, ni mitigeur 1210 x 120 x 460 mm	429
PRIX TOTAL DE L'ENSEMBLE		1307
OPTION		
COD.	DESCRIPTION	€
3	103355 Miroir DOPPIO double cercle avec luminaire LED (20 W- 4000°K.) IP44 1150 x 800 mm	419
4	103973 Siphon POSYX Laiton chromé x 2	94
5	102306 Valve clicker FLOW Noir mat x 2	116
COMPLEMENT		
COD.	DESCRIPTION	€
6	102838 Module ALLIANCE 300 Noyer Maya x 2 gauche/droite 1 porte avec système push 300 x 800 x 162 mm	418
7	102821 Façade en bois LLOYD Noyer Maya 400 x 130 x 29 mm	41
8	97664 Porte-serviette LLOYD Noir mat pour meubles et structures Lloyd 340 x 95 x 32 mm	89

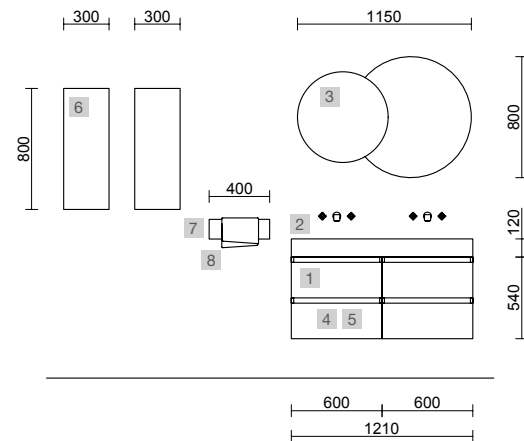

SPIRIT 900 BLACK VELVET



COD.	DESCRIPTION	€
COMPOSITION DE 900		
1	96419 Meuble suspendu SPIRIT 900 Black velvet 2 tiroirs métalliques à fermeture amortie 897 x 540 x 450 mm	489
2	97448 Plan de toilette Chêne africain pour meuble et coquette, sans usinage 907 x 40 x 460 mm	273
3	97648 Vasque à poser BICA Solid surface Bicolore sans siphon ni bonde de vidage clic-clac Ø 390 x 105 mm	315
4	84129 Jeu 2 pieds DEVA Noir 230 mm	58
PRIX TOTAL DE L'ENSEMBLE		1135

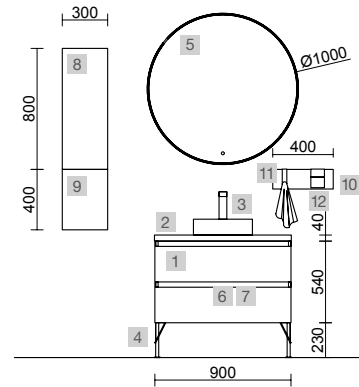

OPTION		
COD.	DESCRIPTION	€
5	97638 Miroir GLOBE 1000 Noir circulaire avec lumière led, sensor (20 W.- 5700°K) IP44 Ø 1000 mm	499
6	103973 Siphon POSYX Laiton chromé	47
7	102305 Valve ouverte FLOW Noir mat	55

COMPLEMENT		
COD.	DESCRIPTION	€
8	96942 Module ALLIANCE 300 Black velvet gauche/droite 1 porte avec système push 300 x 800 x 162 mm	219
9	96932 Module ALLIANCE 300 Chêne africain gauche/droite 1 porte avec système push 300 x 400 x 162 mm	179
10	97684 Façade en bois LLOYD Chêne africain 400 x 130 x 29 mm	41
11	97665 Patère LLOYD Noir mat pour meubles et structures Lloyd 30 x 124 x 50 mm	40
12	97670 Panier LLOYD Noir mat pour meubles et structures Lloyd 90 x 124 x 100 mm	89



SPIRIT 1000 NATUREL



COD.	DESCRIPTION	€
COMPOSITION DE 1000		
1	90938 Meuble suspendu SPIRIT 700 Chêne naturel 2 tiroirs métalliques à fermeture amortie 697 x 540 x 450 mm	449
2	97022 Coquette suspendue ALLIANCE 300 Night blue gauche/droite 1 porte avec système push 300 x 540 x 450 mm	210
3	102268 Plan de toilette Terrazo natura pour meuble et coquette, sans usinage 1000 x 12 x 460 mm	342
4	103313 Vasque à poser BICA Solid surface night blue sans siphon ni bonde de vidage clic-clac Ø 390 x 105 mm	336
PRIX TOTAL DE L'ENSEMBLE		1337

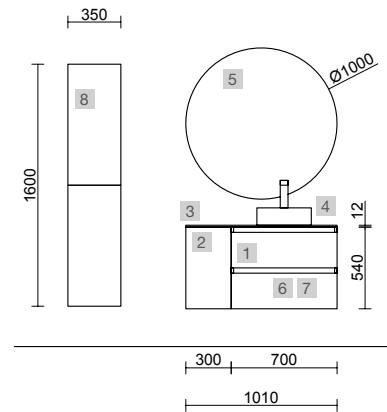

OPTION		
COD.	DESCRIPTION	€
5	83964 Miroir MOON 1000 circulaire avec luminaire led (4,4 W/m - 4000°K) IP44 Ø 1000 mm	389
6	103973 Siphon POSYX Laiton chromé	47
7	102303 Valve ouverte FLOW Chrome	55

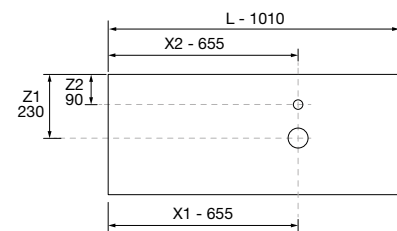

COMPLEMENT		
COD.	DESCRIPTION	€
8	81733 Colonne suspendue ALLIANCE Night blue gauche/droite 2 portes avec système push 350 x 1600 x 349 mm	460



SPiRiT 600 BLUE FOG



COD.	DESCRIPTION	€	OPTION	COD.	DESCRIPTION	€
COMPOSITION DE 600						
1	103425 Coquette suspendue SPIRiT 600 Blue fog 1 tiroir métallique à fermeture amortie 598 x 270 x 450 mm	349	6	91120 Miroir MOON 600 circulaire avec luminaire (4,4 W/m - 4000°K.) IP44 Ø 600 mm	299	
2	90986 Poignée SPIRiT 600 Blanc soft	17	7	103975 Siphon SMART Laiton chromé	68	
3	97495 Plan de toilette Solid surface blanc mat x 2 pour meuble et coquette, sans usinage 600 x 12 x 460 mm	584	8	102303 Valve ouverte FLOW Chrome	55	
4	91495 Support Blanc x 2 30 x 200 x 440 mm	236	COMPLEMENT			
5	26536 Vasque à poser BOL Solid surface blanc mat sans siphon ni bonde de vidage clic-clac Ø 390 x 140 mm	232	COD.	DESCRIPTION	€	
PRIX TOTAL DE L'ENSEMBLE		1418	9	96948 Module ALLIANCE 300 Blue fog gauche/droite 1 porte avec système push 300 x 800 x 162 mm	219	

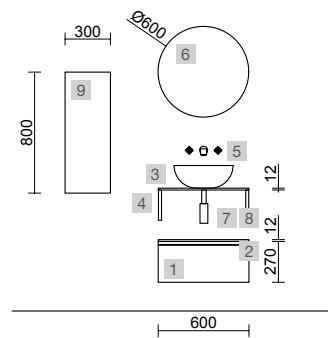

SPiRiT 700 NIGHT BLUE

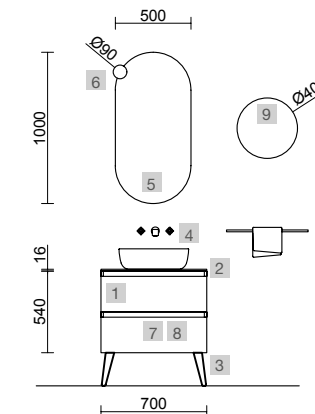

COD.	DESCRIPTION	€	OPTION	COD.	DESCRIPTION	€
COMPOSITION DE 700						
1	103459 Meuble suspendu SPIRiT 700 Night blue 2 tiroirs métalliques à fermeture amortie 697 x 540 x 450 mm	469	5	103357 Miroir OVALO horizontal-vertical 500 x 1000 mm	109	
2	96840 Plan de toilette Black velvet pour meuble et coquette, sans usinage 707 x 16 x 460 mm	110	6	91238 Applique GILDA 90 (5 W- 4000°K) IP44 Ø 90 mm	54	
3	24717 Jeu 2 pieds UNIIQ Noir 230 mm	33	7	103973 Siphon POSYX Laiton chromé	47	
4	102282 Vasque à poser CARLA 45 Porcelaine Denim sans siphon ni bonde de vidage clic-clac 455 x 325 x 135 mm	282	8	102305 Valve ouverte FLOW Noir mat	55	
PRIX TOTAL DE L'ENSEMBLE		894	COMPLEMENT			
COD.	DESCRIPTION	€	COD.	DESCRIPTION	€	
9	103356 Miroir OASIS 400 circulaire Ø 400 mm	79				

SPIRIT 700 BLANC BRILLANT

COD.	DESCRIPTION	€
COMPOSITION DE 700		
1	83040 Meuble suspendu SPIRIT 700 Blanc brillant 2 tiroirs métalliques à fermeture amortie 697 x 540 x 450 mm	469
2	90990 Poignée SPIRIT 700 Noir soft x 2	38
3	26782 Plan vasque CONSTANZA 710 Porcelaine blanche sans siphon ni bonde de vidage clic-clac 710 x 20 x 460 mm	165
PRIX TOTAL DE L'ENSEMBLE		672
OPTION		
COD.	DESCRIPTION	€
4	91131 Miroir OASIS 800 circulaire Ø 800 mm	99
5	97177 Applique PANDORA 308 noir, luminaire led (8 W- 5700°K) IP 44 fixation multiple 308 x 112 x 32 mm	62
6	27043 Porte-serviette double JAZZ Noir profondeur 45 y 50 385 x 125 x 68 mm	65
7	103973 Siphon POSYX Laiton chromé	47
8	102306 Valve clicker FLOW Noir mat	58
COMPLEMENT		
COD.	DESCRIPTION	€
9	24588 Module ALLIANCE 1000 Blanc brillant gauche/droite 1 porte avec système push 352 x 1000 x 352 mm	319

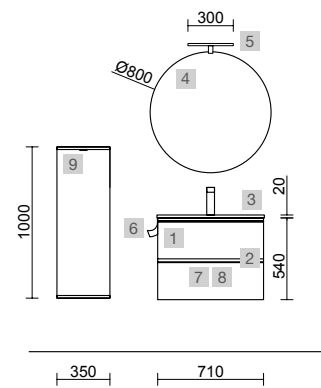

SPIRIT 1200 NATUREL



COD.	DESCRIPTION	€
COMPOSITION DE 1200		
1	26815 Meuble suspendu SPIRIT 600 Chêne naturel 2 tiroirs métalliques à fermeture amortie 598 x 540 x 450 mm	439
2	87515 Coquette suspendue ALLIANCE 300 Chêne naturel x 2 Gauche / droite 1 porte ouverture push, fond réduit 300 x 540 x 250 mm	336
3	87984 Vasque sur mesure Solid surface blanc mat Deux profondeurs différentes, sans siphon ni bonde de vidage clic-clac, vasque 46 cm 1201 - 1500 x 12 x 460 mm	709
PRIX TOTAL DE L'ENSEMBLE		1484

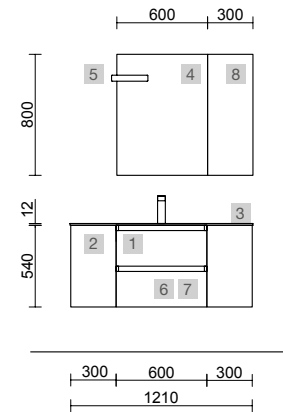

OPTION		
COD.	DESCRIPTION	€
4	16908 Miroir SENA 600 horizontal-vertical verre 5 mm 600 x 800 mm	82
5	97640 Applique JUDI (5 W- 5700°K)	54
6	103973 Siphon POSYX Laiton chromé	47
7	102304 Valve clicker FLOW Chrome	58

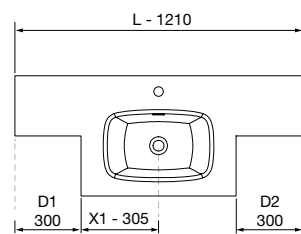

COMPLEMENT		
COD.	DESCRIPTION	€
8	96930 Module ALLIANCE 300 Chêne naturel gauche/droite 1 porte avec système push 300 x 400 x 162 mm	179



SPIRIT 900 GREEN FOREST

COD.	DESCRIPTION	€
COMPOSITION DE 900		
1	103470 Meuble suspendu SPIRIT 600 Green forest 2 tiroirs métalliques à fermeture amortie 598 x 540 x 450 mm	459
2	97038 Coquette suspendue ALLIANCE 300 Green forest gauche / droite 1 porte arrondie ouverture push 300 x 540 x 450 mm	359
3	97646 Plan vasque ALLIANCE 900 coquette à gauche Mineralsolid mat pour coquette arrondie, sans siphon ni bonde clicker 910 x 15 x 460 mm	419
PRIX TOTAL DE L'ENSEMBLE		1237
OPTION		
COD.	DESCRIPTION	€
4	97641 Miroir LOUIS 600 horizontal vertical avec led (30 W- 5700°K) IP 44 600 x 900 mm	369
5	103973 Siphon POSYX Laiton chromé	47
6	102304 Valve clicker FLOW Chrome	58
COMPLEMENT		
COD.	DESCRIPTION	€
7	96743 Colonne suspendue ALLIANCE Green forest gauche/droite 2 portes avec système push 350 x 1600 x 349 mm	460

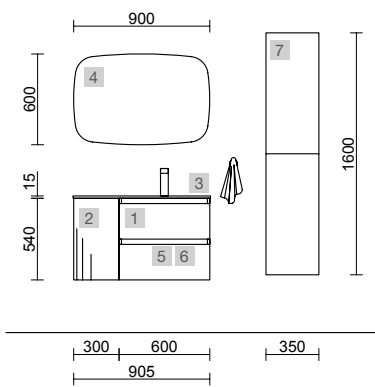

SPIRIT 1400 PIN BAHÍA



COD.	DESCRIPTION	€
COMPOSITION DE 1400		
1	22803 Meuble suspendu SPIRIT 800 Pin bahía 2 tiroirs métalliques à fermeture amortie 797 x 540 x 450 mm	459
2	97018 Coquette suspendue ALLIANCE 300 Pin bahía x 2 gauche/droite 1 porte avec système push 300 x 540 x 450 mm	378
3	97825 Vasque sur mesure NAILA 1201/1500 Solid surface blanc mat avec jupe, de 1201 à 1500, 1 vasque, avec ou sans perçage 1201 - 1500 x 120 x 460 mm	999
PRIX TOTAL DE L'ENSEMBLE		1836

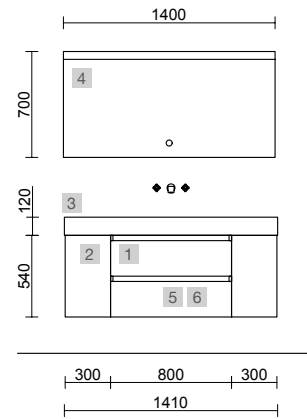

OPTION		
COD.	DESCRIPTION	€
4	97601 Miroir ORLEANS 1400 horizontal lumière led, sensor (30+36 W-5700°K.) IP44 1400 x 700 mm	529
5	103973 Siphon POSYX Laiton chromé	47
6	102306 Valve clicker FLOW Noir mat	58

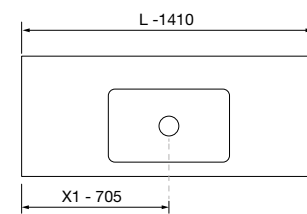

SPIRIT 1500 WHITE COTTON



COD.	DESCRIPTION	€
COMPOSITION DE 1500		
1	Meuble suspendu SPIRIT 900 White cotton 2 tiroirs métalliques à fermeture amortie 897 x 540 x 450 mm	489
2	Poignée SPIRIT 900 Blanc soft x 2	48
3	Coquette suspendue ALLIANCE 300 White cotton x 2 gauche / droite 1 porte arrondie ouverture push 300 x 540 x 450 mm	718
4	Plan de toilette Marbre blanc de 1411 jusqu'à 1610 pour meuble et coquette, avec ou sans usinage 1411 - 1610 x 12 x 460 mm	562
5	Vasque à poser ALTIRO Porcelaine blanche mat sans siphon ni bonde de vidage Ø 390 x 140 mm	229
PRIX TOTAL DE L'ENSEMBLE		2046

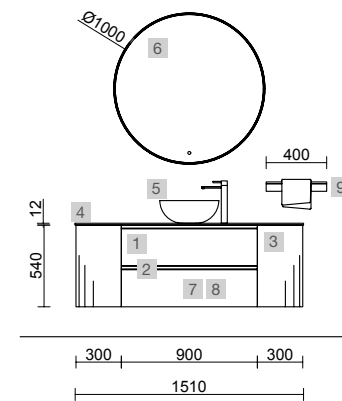

OPTION		
COD.	DESCRIPTION	€
6	Miroir GLOBE 1000 Or circulaire avec lumière led, sensor (20 W. - 5700°K) IP44 Ø 1000 mm	499
7	Siphon POSYX Laiton chromé	47
8	Valve ouverte FLOW Chrome	55

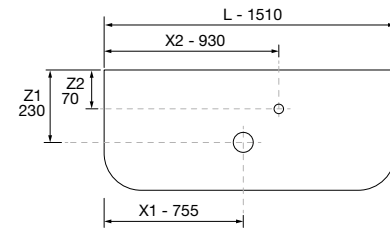

COMPLEMENT		
COD.	DESCRIPTION	€
9	Étagère porte-serviette 400 Solid surface blanc mat 400 x 60 x 120 mm	79



SPIRIT 1700 CHÊNE AFRICAIN



COD.	DESCRIPTION	€
COMPOSITION DE 1700		
1	90949 Meuble suspendu SPIRIT 700 Chêne africain x 2 2 tiroirs métalliques à fermeture amortie 697 x 540 x 450 mm	898
2	90990 Poignée SPIRIT 700 Noir soft x 4	76
3	96989 Coquette suspendue ALLIANCE 300 porte-serviette amovible Chêne africain avec tiroirs intérieurs 300 x 540 x 450 mm	257
4	96996 Poignée PORTE-SERVIETTES 300 Noir mat	29
5	91256 Plan de toilette Ardoise noire de 1611 jusqu'à 1810 pour meuble et coquette, avec ou sans usinage 1611 - 1810 x 12 x 460 mm	632
6	97652 Vasque à poser TALEA Solid surface Bicolore x 2 sans siphon ni bonde de vidage clic-clac 360 x 115 x 360 mm	630
PRIX TOTAL DE L'ENSEMBLE		2522

OPTION		
COD.	DESCRIPTION	€
7	91115 Miroir REFLEXO 1400 horizontal vertical avec led (4,4 W/m - 4000°K) IP 44 1400 x 600 mm	455
8	103973 Siphon POSYX Laiton chromé x 2	94
9	102305 Valve ouverte FLOW Noir mat x 2	110

COMPLEMENT		
COD.	DESCRIPTION	€
10	97674 Façade métallique LLOYD Noir mat 400 x 100 x 29 mm	125
11	97675 Façade métallique LLOYD Noir mat 600 x 100 x 29 mm	135
12	97665 Patère LLOYD Noir mat x 2 pour meubles et structures Lloyd 30 x 124 x 50 mm	80
13	97670 Panier LLOYD Noir mat x 2 pour meubles et structures Lloyd 90 x 124 x 100 mm	178
14	97666 Étagère LLOYD Noir mat pour meubles et structures Lloyd 220 x 32 x 112 mm	79

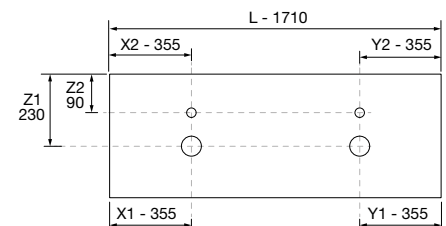
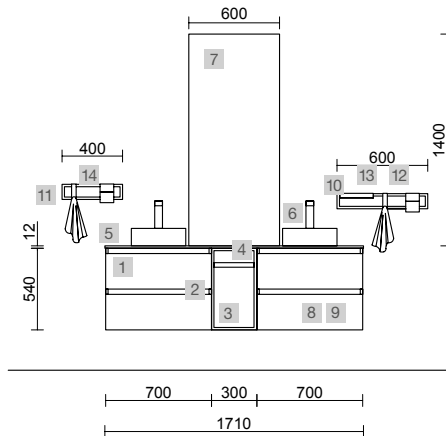

SPIRIT 600 WHITE COTTON



SPIRIT 600 TERRACOTA



COD.	DESCRIPTION	€	OPTION	COD.	DESCRIPTION	€	
COMPOSITION DE 600			OPTION				
1	102748	Meuble SPIRIT 600 White cotton 3 tiroirs métalliques à fermeture amortie 598 x 810 x 450 mm	559	5	20741	Miroir REFLEXO 1000 horizontal vertical avec led (4,4 W/m - 4000°K) IP 44 1000 x 600 mm	359
2	90986	Poignée SPIRIT 600 Blanc soft x 3	51	6	23028	Porte-serviette double JAZZ Blanc profondeur 45 y 50 385 x 125 x 68 mm	65
3	83819	Ensemble de 4 pieds Chrome brillant 100 mm	16	7	103973	Siphon POSYX Laiton chromé	47
4	26783	Plan vasque CONSTANZA 610 Porcelaine blanche sans siphon ni bonde de vidage clic-clac 610 x 20 x 460 mm	149	8	102304	Valve clicker FLOW Chrome	58
PRIX TOTAL DE L'ENSEMBLE			775	COMPLEMENT			
				9	96974	Colonne suspendue ALLIANCE White cotton gauche/droite 1 porte miroir avec poignée et fermetures amorties 350 x 1600 x 349 mm	478

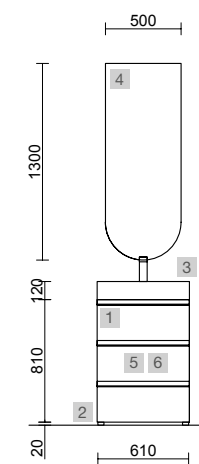
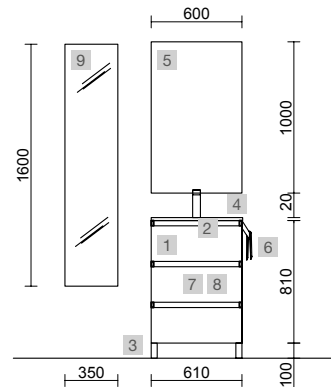

COD.	DESCRIPTION	€	OPTION	COD.	DESCRIPTION	€	
COMPOSITION DE 600			OPTION				
1	103507	Meuble SPIRIT 600 Terracota 3 tiroirs métalliques à fermeture amortie 598 x 810 x 450 mm	559	4	97643	Miroir EMILE 500 horizontal vertical avec led (20 W- 5700°K) IP 44 500 x 1300 mm	389
2	97257	Ensemble de 4 pieds Chrome 20 mm	22	5	103973	Siphon POSYX Laiton chromé	47
3	23400	Plan vasque VENETO 610 Porcelaine blanche une vasque sans siphon ni bonde de vidage clic-clac 610 x 120 x 460 mm	239	6	102304	Valve clicker FLOW Chrome	58
PRIX TOTAL DE L'ENSEMBLE			820				

SPIRIT 1000/G NOYER MAYA



COD.	DESCRIPTION	€	OPTION	COD.	DESCRIPTION	€	
COMPOSITION DE 1000							
1	102759	Meuble SPIRIT 700 Noyer Maya 3 tiroirs métalliques à fermeture amortie 697 x 810 x 450 mm	539	5	91132	Miroir OASIS 1000 circulaire Ø 1000 mm	130
2	103153	Coqueta ALLIANCE 300 Noyer Maya gauche/droite 1 porte avec système push 300 x 810 x 450 mm	226	6	91238	Applique GILDA 90 x 2 (5 W- 4000°K) IP44 Ø 90 mm	108
3	83425	Ensemble de 4 pieds Noir mat 100 mm	16	7	103973	Siphon POSYX Laiton chromé	47
4	97062	Plan vasque CONSTANZA 1000 coquette à gauche Porcelaine blanche sans siphon ni bonde de vidage clic-clac, pour meuble de 1000 1010 x 20 x 460 mm	279	8	102306	Valve clicker FLOW Noir mat	58
PRIX TOTAL DE L'ENSEMBLE		1060					

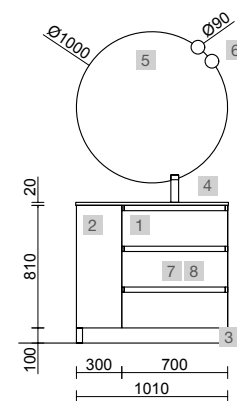

SPIRIT 1200 PIN BAHÍA



COD.	DESCRIPTION	€	OPTION	COD.	DESCRIPTION	€	
COMPOSITION DE 1200							
1	102754	Meuble SPIRIT 600 Pin bahía x 2 3 tiroirs métalliques à fermeture amortie 598 x 810 x 450 mm	1038	5	103364	Miroir MITO LINE 1200 horizontal lumière led (7 W-4000°K.) IP44 1200 x 700 mm	569
2	90987	Poignée SPIRIT 600 Noir soft x 6	102	6	103973	Siphon POSYX Laiton chromé x 2	94
3	83425	Ensemble de 4 pieds Noir mat x 2 100 mm	32	7	102306	Valve clicker FLOW Noir mat x 2	116
4	20753	Plan vasque TOSCANA 1205 double Charge minéral blanc sans siphon ni bonde de vidage clic-clac 1205 x 50 x 460 mm	402				
PRIX TOTAL DE L'ENSEMBLE		1574					

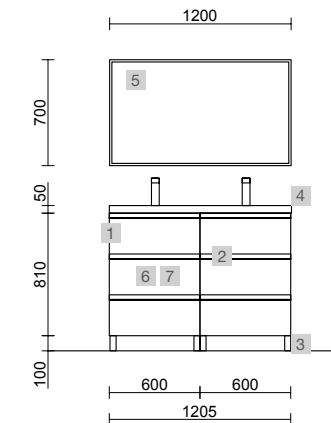

Options Eco



809€

Meuble Pin bahia • Plan vasque Costanza
• Miroir Sena • Applique Boreal

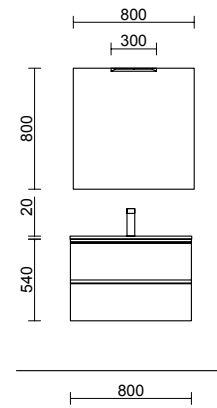

Options Eco +



1104€

Meuble Pin bahia • Poignée noir Plan de toilette Black Velvet • Plan vasque Bica bicolore • Miroir Oasis • Applique Pandora noir



1182€

Meuble White cotton • Plan vasque Toscana
• Miroir Sena • Applique Boreal

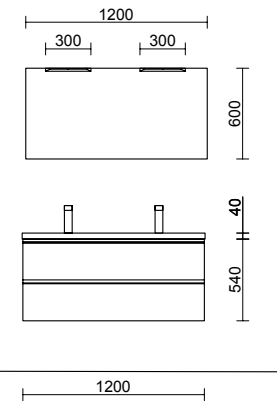

1226€

Meuble White cotton • Poignée noir • Plan vasque Veneto
• Miroir Oasis • Applique Judi • Pieds Klim



925€

Meuble Naturel • Plan vasque Costanza • Miroir Sena
• Applique Boreal • Jeu de 4 pieds 100mm

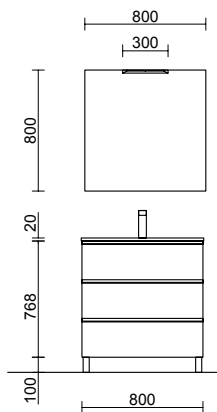

1110€

Meuble Naturel • Poignée blanc • Plan de toilette Blanc brillant • Plan vasque Tento • Miroir Sena • Applique Boreal • Jeu de 4 pieds 20mm



FAIBLE PROFONDEUR

FAIBLE PROFONDEUR

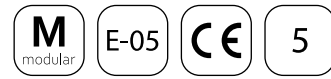

FUSSION 40 700 WHITE COTTON

FUSSION LINE P-40

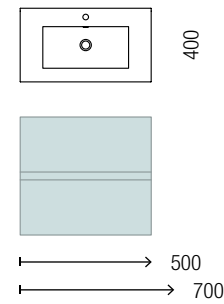

FUSSION LINE P-35

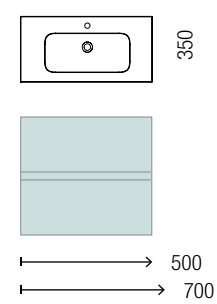

CARACTERISTIQUES

FORMATS

16

FONCTIONNALITES

25 ans

Hettich

FINITIONS

MELAMINES

NATUREL PIN BAHIA CHÊNE AFRICA

LAQUES

BLANC BRILLANT WHITE COTTON BLACK VELVET



Ne renoncez pas au rangement dans les petits espaces, nous connaissons l'importance d'en tirer le meilleur parti, c'est pourquoi nous vous proposons deux options de meubles profondeur de 350 ou 400 mm pour trouver des solutions optimisées d'aménagement des petits espaces

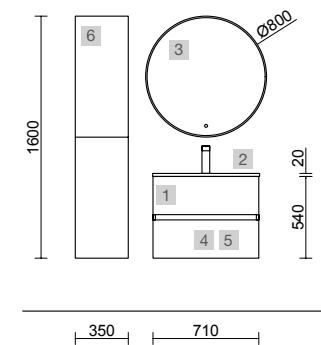

COD.	DESCRIPTION	€	OPTION	COD.	DESCRIPTION	€
COMPOSITION DE MEUBLE DE 700						
1	96689 Meuble suspendu FUSION LINE 700 fond 40 White cotton 2 tiroirs à fermeture amortie 697 x 540 x 385 mm	345	3	97634 Miroir GLOBE 800 Blanc circulaire avec lumière led, sensor (10 W.- 5700°K) IP44 Ø 800 mm	385	
2	97070 Plan vasque Fond 40 IBERIA 710 Porcelaine blanche sans siphon ni bonde de vidage clic-clac 710 x 20 x 395 mm	144	4	103973 Siphon POSYX Laiton chromé	47	
			5	102306 Valve clicker FLOW Noir mat	58	
PRIX TOTAL DE L'ENSEMBLE		489				

COMPLEMENT						
COD.	DESCRIPTION	€				
6	81729 Colonne suspendue ALLIANCE White cotton gauche/droite 2 portes avec système push 350 x 1600 x 349 mm	460				

FUSSION 40 700 NATUREL



COD.	DESCRIPTION	€
COMPOSITION DE 700		
1	96695 Meuble suspendu FUSSION LINE 700 fond 40 Chêne naturel 2 tiroirs à fermeture amortie 697 x 540 x 385 mm	335
2	97070 Plan vasque Fond 40 IBERIA 710 Porcelaine blanche sans siphon ni bonde de vidage clic-clac 710 x 20 x 395 mm	144
PRIX TOTAL DE L'ENSEMBLE		479

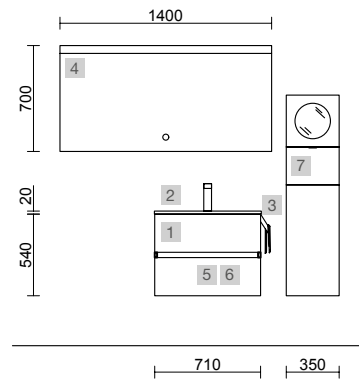

OPTION		
COD.	DESCRIPTION	€
3	23027 Porte-serviette JAZZ Blanc profondeur 35, 40, 45 y 50 235 x 125 x 68 mm	45
4	97601 Miroir ORLEANS 1400 horizontal lumière led, sensor (30+36 W-5700°K.) IP44 1400 x 700 mm	529
5	103973 Siphon POSYX Laiton chromé	47
6	102304 Valve clicker FLOW Chrome	58

COMPLEMENT		
COD.	DESCRIPTION	€
7	83444 Coiffeuse alliance ALLIANCE Chêne naturel avec porte, tiroir et miroir pivotante 352 x 1000 x 360 mm	425





COD.	DESCRIPTION	€	OPTION	COD.	DESCRIPTION	€
COMPOSITION DE 700						
1	Meuble suspendu FUSSION LINE 700 fond 40 Black velvet 2 tiroirs à fermeture amortie 697 x 540 x 385 mm	345	3	Miroir EMILE 700 horizontal vertical avec led (20 W- 5700°K) IP 44 700 x 1100 mm	429	
2	Plan vasque Fond 40 IBERIA 710 Porcelaine blanche sans siphon ni bonde de vidage clic-clac 710 x 20 x 395 mm	144	4	Structure métallique LLOYD HAUTE Noir mat x 2 pour meubles et structures Compact 333 x 16 x 790 mm	410	
PRIX TOTAL DE L'ENSEMBLE		489	5	Pièce d'assemblage LLOYD Noir mat x 4 pour meuble 297 x 15 x 30 mm	188	
			6	Porte-serviette LLOYD Noir mat pour meubles et structures Lloyd 340 x 95 x 32 mm	89	
			7	Porte-rouleau supplémentaire LLOYD Noir mat pour meubles et structures Lloyd 30 x 124 x 75 mm	44	
			8	Siphon POSYX Laiton chromé	47	
			9	Valve clicker FLOW Noir mat	58	

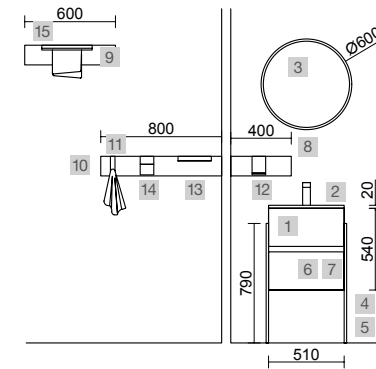
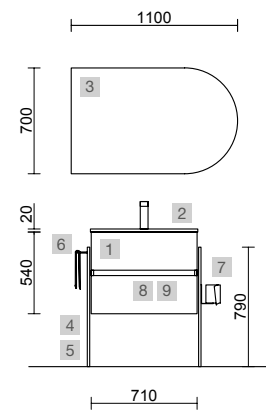

COD.	DESCRIPTION	€
COMPOSITION DE 500		
1	96681 Meuble suspendu FUSSION LINE 500 fond 40 Chêne africain 2 tiroirs à fermeture amortie 497 x 540 x 385 mm	325
2	21564 Plan vasque Fond 40 IBERIA 510 Porcelaine blanche sans siphon ni bonde de vidage clic-clac 510 x 20 x 395 mm	129
PRIX TOTAL DE L'ENSEMBLE		454
OPTION		
COD.	DESCRIPTION	€
3	103358 Miroir MITO CURVE 600 Circulaire éclairage LED (7 W- 4000°K.) IP 44 Ø 600 mm	419
4	97720 Structure métallique LLOYD HAUTE Noir mat x 2 pour meubles et structures Compact 333 x 16 x 790 mm	410
5	97710 Pièce d'assemblage LLOYD Noir mat x 4 pour meuble 297 x 15 x 30 mm	188
6	103973 Siphon POSYX Laiton chromé	47
7	102306 Valve clicker FLOW Noir mat	58

COMPLEMENT		
COD.	DESCRIPTION	€
8	97684 Façade en bois LLOYD Chêne africain 400 x 130 x 29 mm	41
9	97689 Façade en bois LLOYD Chêne africain 600 x 130 x 29 mm	51
10	97690 Façade en bois LLOYD Chêne africain 800 x 130 x 29 mm	62
11	97665 Patère LLOYD Noir mat pour meubles et structures Lloyd 30 x 124 x 50 mm	40
12	97667 Étagère LLOYD Noir mat pour meubles et structures Lloyd 90 x 124 x 100 mm	68
13	97666 Étagère LLOYD Noir mat pour meubles et structures Lloyd 220 x 32 x 112 mm	79
14	97670 Panier LLOYD Noir mat pour meubles et structures Lloyd 90 x 124 x 100 mm	89
15	97664 Porte-serviette LLOYD Noir mat pour meubles et structures Lloyd 340 x 95 x 32 mm	89

FUSSION 35 700 PIN BAHÍA



COD.	DESCRIPTION	€
COMPOSITION DE MEUBLE DE 700		
1	96720 Meuble suspendu FUSSION LINE 700 fond 35 Pin bahia 2 tiroirs à fermeture amortie 697 x 540 x 350 mm	326
2	19324 Plan vasque S35 710 Porcelaine blanche sans siphon ni bonde de vidage clic-clac 710 x 20 x 360 mm	142
PRIX TOTAL DE L'ENSEMBLE		468

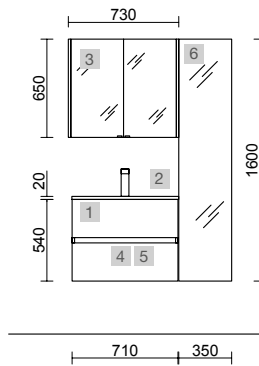

OPTION		
COD.	DESCRIPTION	€
3	83219 Armoire ALLIANCE 700 2 portes miroir double avec interrupteur et prise et bandes lumière led latérales, IP44 (21,5W) 730 x 650 x 150 mm	699
4	103973 Siphon POSYX Laiton chromé	47
5	102305 Valve ouverte FLOW Noir mat	55

COMPLEMENT		
COD.	DESCRIPTION	€
6	26865 Colonne suspendue ALLIANCE Pin bahia gauche/droite 1 porte miroir avec poignée et fermetures amorties 350 x 1600 x 349 mm	478



FUSSION 35 500 WHITE COTTON



COD.	DESCRIPTION	€	OPTION	COD.	DESCRIPTION	€
COMPOSITION DE 500						
1	96704 Meuble suspendu FUSSION LINE 500 fond 35 White cotton 2 tiroirs à fermeture amortie 497 x 540 x 350 mm	326	3	91115 Miroir REFLEXO 1400 horizontal vertical avec led (4,4 W/m - 4000°K) IP 44 1400 x 600 mm	455	
2	97069 Plan vasque S35 510 Porcelaine blanche sans siphon ni bonde de vidage clic-clac 510 x 20 x 360 mm	127	4	97665 Patère LLOYD Noir mat pour meubles et structures Lloyd 30 x 124 x 50 mm	40	
PRIX TOTAL DE L'ENSEMBLE		453	5	97666 Étagère LLOYD Noir mat pour meubles et structures Lloyd 220 x 32 x 112 mm	79	
			6	97674 Façade métallique LLOYD Noir mat 400 x 100 x 29 mm	125	
			7	103973 Siphon POSYX Laiton chromé	47	
			8	102306 Valve clicker FLOW Noir mat	58	

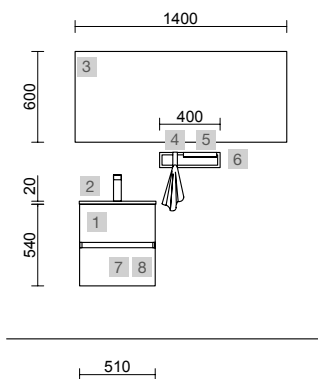

FUSSION 35 500 CHÊNE AFRICAIN



COD.	DESCRIPTION	€	OPTION	COD.	DESCRIPTION	€
COMPOSITION DE 500						
1	96707 Meuble suspendu FUSSION LINE 500 fond 35 Chêne africain 2 tiroirs à fermeture amortie 497 x 540 x 350 mm	316	3	91121 Miroir OLIMPIA 920 Black velvet vertical avec luminaire LED (20 W- 5700°K.) IP44 920 x 520 x 30 mm	330	
2	97069 Plan vasque S35 510 Porcelaine blanche sans siphon ni bonde de vidage clic-clac 510 x 20 x 360 mm	127	4	97720 Structure métallique LLOYD HAUTE Noir mat x 2 pour meubles et structures Compact 333 x 16 x 790 mm	410	
PRIX TOTAL DE L'ENSEMBLE		443	5	97710 Pièce d'assemblage LLOYD Noir mat x 4 pour meuble 297 x 15 x 30 mm	188	
			6	97664 Porte-serviette LLOYD Noir mat pour meubles et structures Lloyd 340 x 95 x 32 mm	89	
			7	103973 Siphon POSYX Laiton chromé	47	
			8	102306 Valve clicker FLOW Noir mat	58	

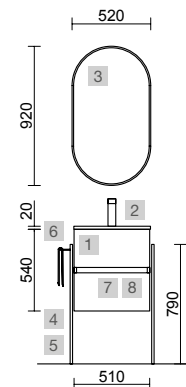

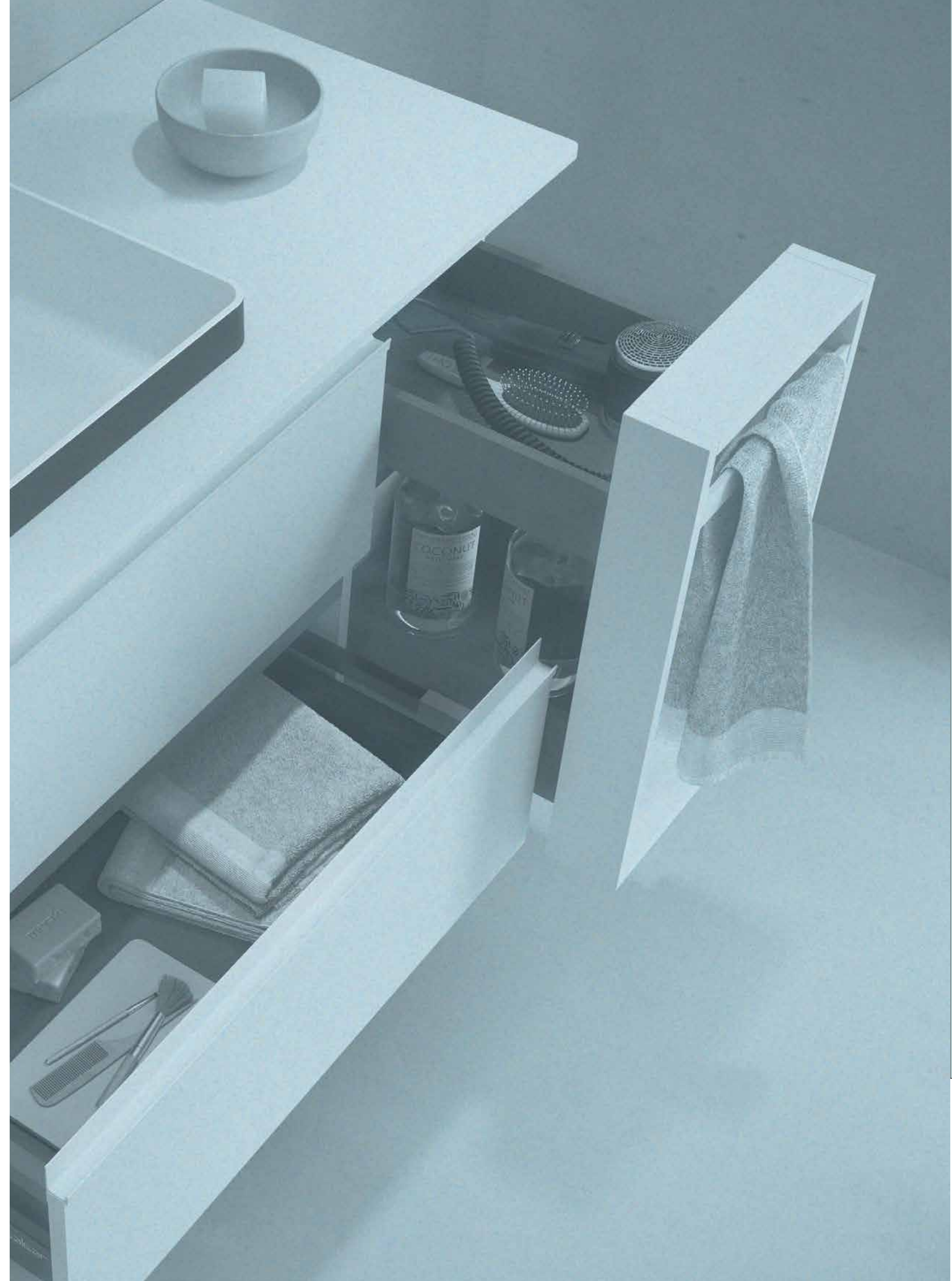

COD.	DESCRIPTION	€	OPTION	COD.	DESCRIPTION	€
COMPOSITION DE 700						
1	96717 Meuble suspendu FUSSION LINE 700 fond 35 Black velvet 2 tiroirs à fermeture amortie 697 x 540 x 350 mm	336	3	27042 Porte-serviette JAZZ Noir profondeur 35, 40, 45 y 50 235 x 125 x 68 mm	45	
2	19324 Plan vasque S35 710 Porcelaine blanche sans siphon ni bonde de vidage clic-clac 710 x 20 x 360 mm	142	4	97644 Miroir EMILE 700 horizontal vertical avec led (20 W- 5700%) IP 44 700 x 1100 mm	429	
PRIX TOTAL DE L'ENSEMBLE		478	5	103973 Siphon POSYX Laiton chromé	47	
COMPLEMENT						
COD. DESCRIPTION €						
7	96942 Module ALLIANCE 300 Black velvet x 4 gauche/droite 1 porte avec système push 300 x 800 x 162 mm	876	6	102306 Valve clicker FLOW Noir mat	58	

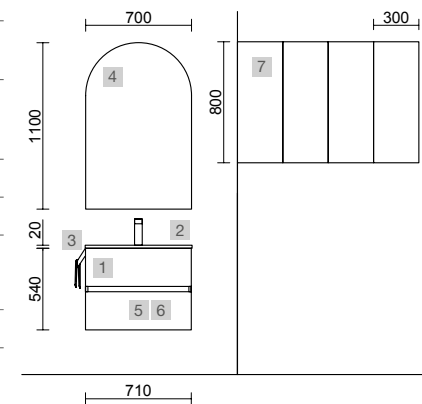

M modular E-05 5

M modular E-05 5



COQUETTE SUSPENDUE 1 PORTE

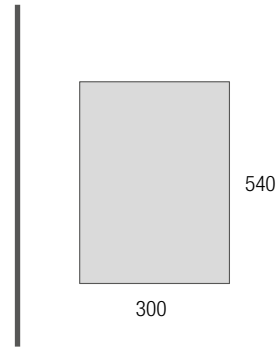

CARACTERISTIQUES

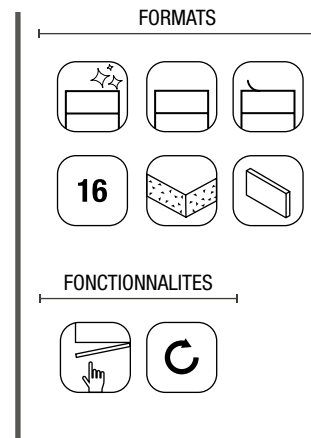

COQUETTE SUSPENDUE 2 NICHES

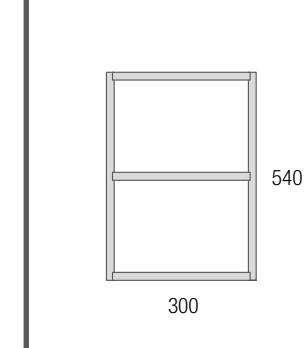

CARACTERISTIQUES

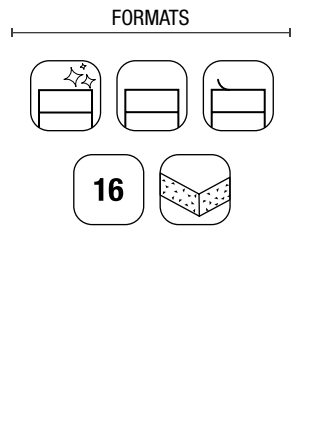

COQUETTE 1 PORTE ARRONDIE

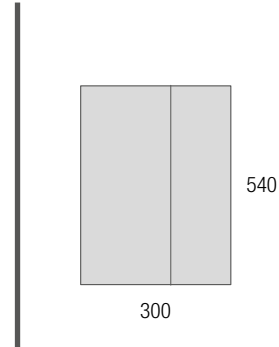

CARACTERISTIQUES

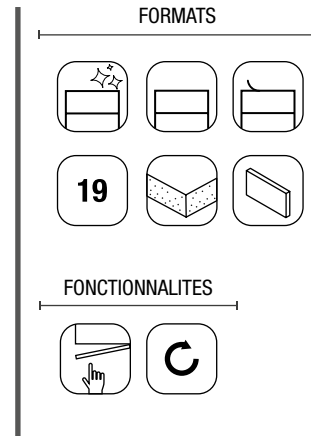

COQUETTE AVEC TIROIR EXTRACTIBLE

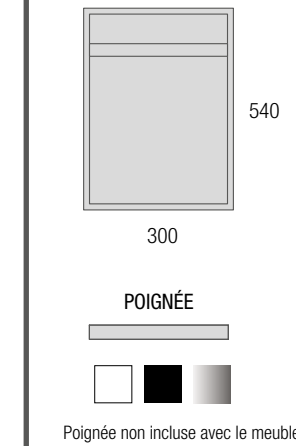

CARACTERISTIQUES

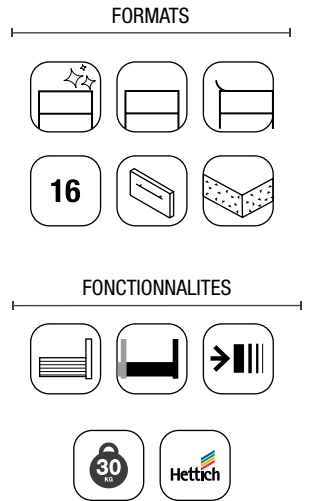

FINITIONS

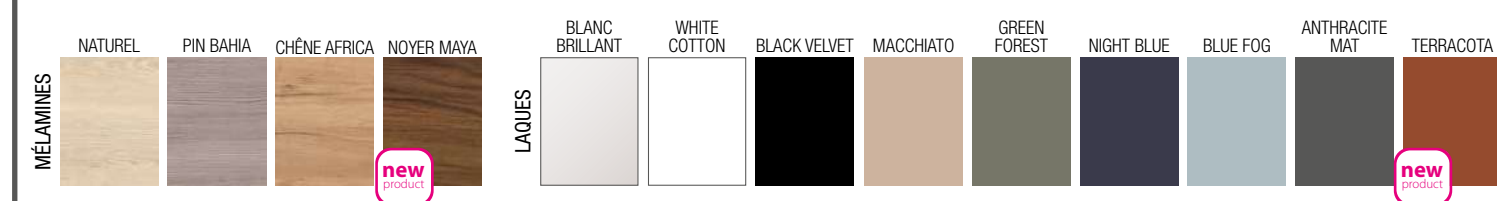

FINITIONS



M modular E-05 5

M modular E-05 5 **new product**



COQUETTE SUSPENDUE 1 PORTE

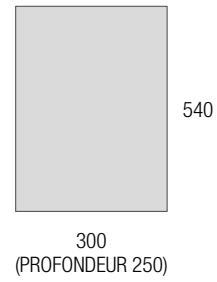

CARACTERISTIQUES

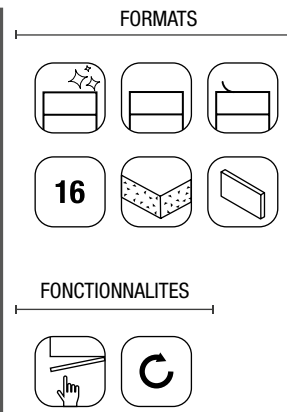

COQUETTE 1 PORTE

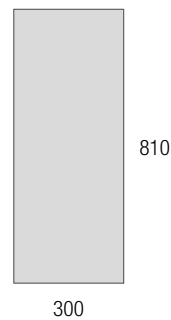

CARACTERISTIQUES

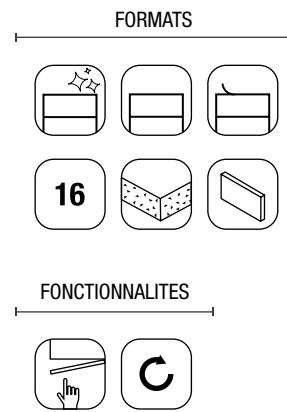

FINITIONS



COQUETTE BIBA

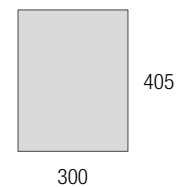

CARACTERISTIQUES

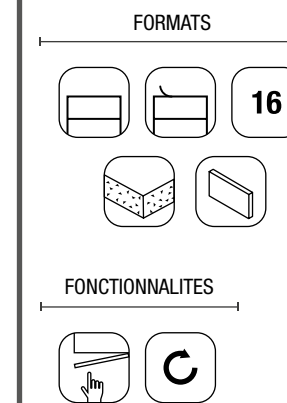

FINITIONS

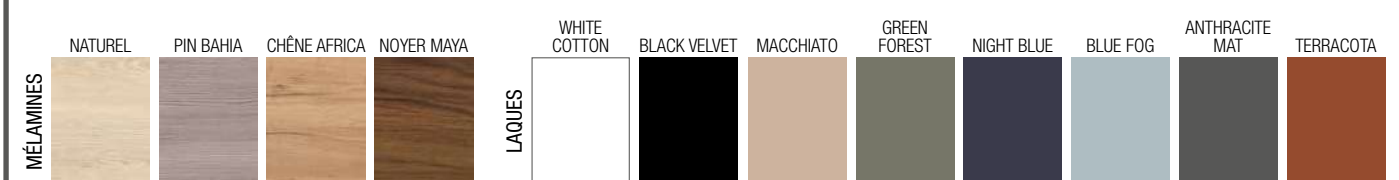

M modular E-05 5

M modular E-05 5



MODULE 400 1 PORTE

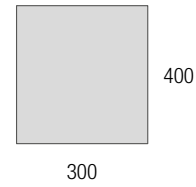

CARACTERISTIQUES

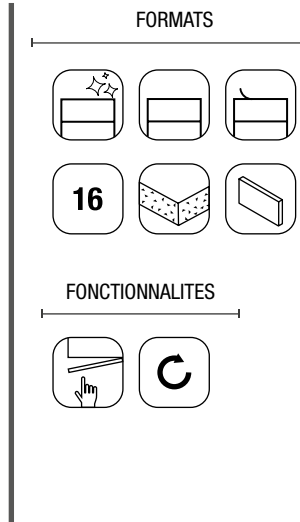

MODULE 1000 AVEC 1 PORTE

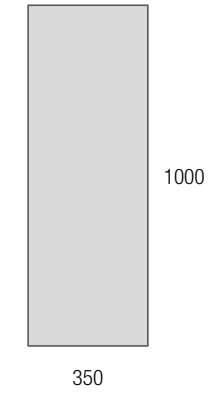

CARACTERISTIQUES

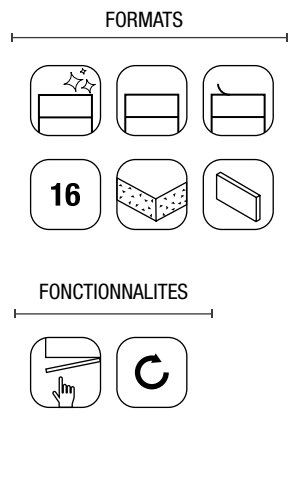

MODULE 800 1 PORTE

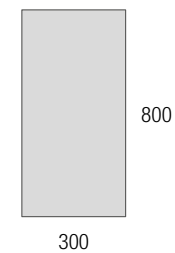

CARACTERISTIQUES

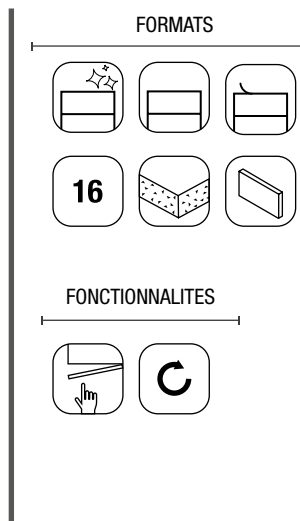

COIFFEUSE 1000

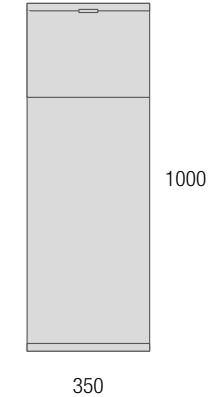

CARACTERISTIQUES

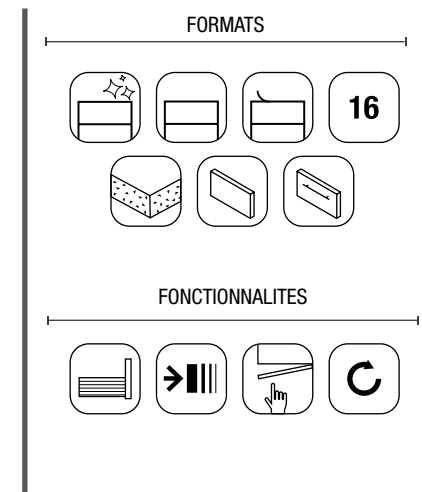

FINITIONS

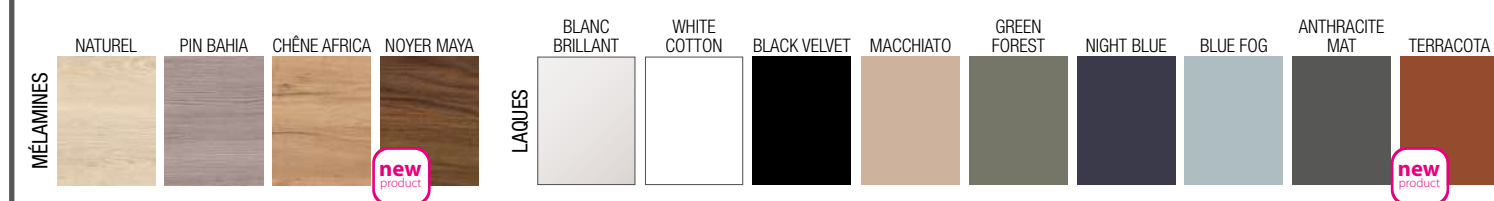

FINITIONS

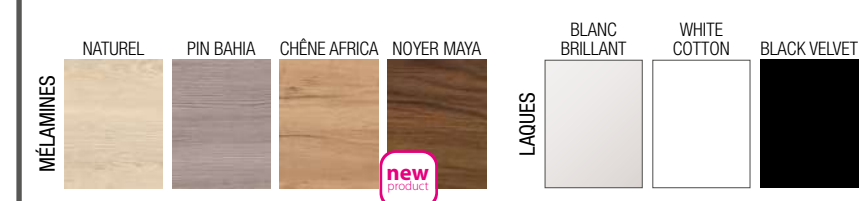

COLONNE

M modular E-05 5

M modular E-05 5



COLONNE 1600 AVEC 2 PORTES

CARACTERISTIQUES

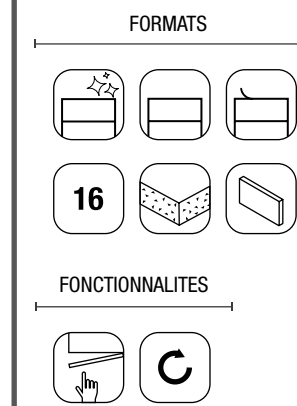
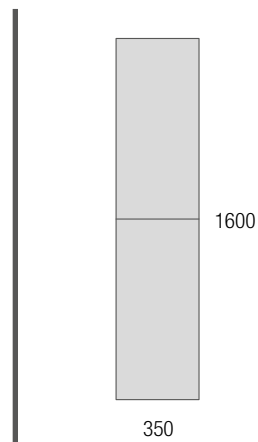

FINITIONS

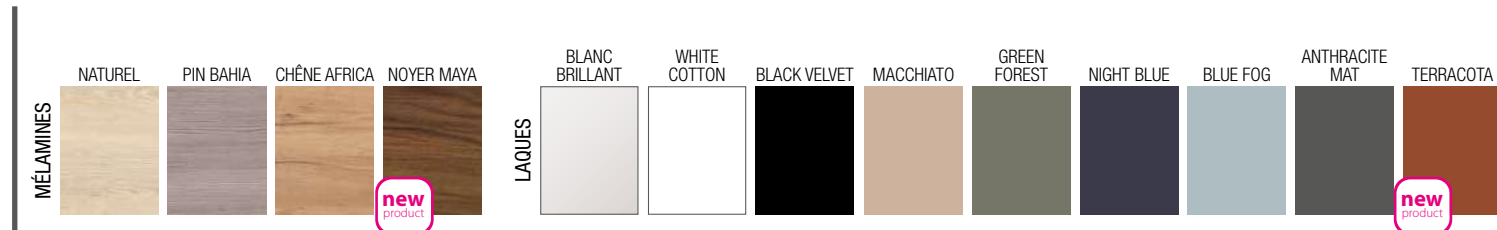

COLONNE 1600 AVEC 1 PORTE

CARACTERISTIQUES

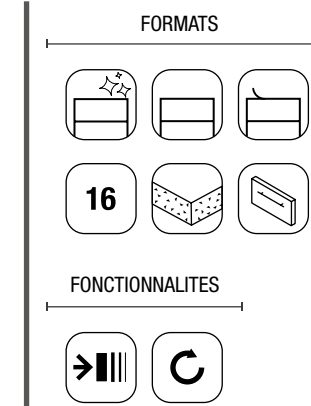
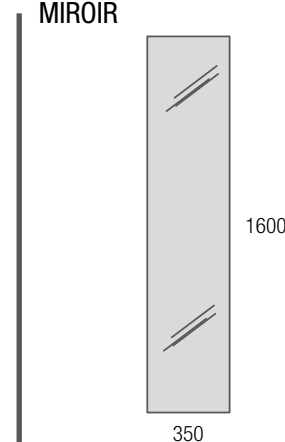

FINITIONS





Pages techniques Modular

Informations Techniques

01	Série Biba	270
02	Série Monterrey	272
03	Série Spirit	274
04	Faible profondeur	276
05	Coquettes Alliance	278
06	Tiroirs et organisateurs de rangement	282
07	Plan Vasque et Plan de Toilette	284
08	Piètement	290
09	Complément de meubles (LLOYD & JAZZ)	292
10	Modules et Colonnes Alliance	296
11	Sur Mesure	298

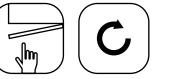
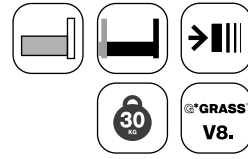
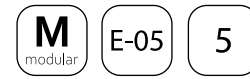
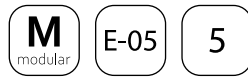

MEUBLE SUSPENDU BIBA 1 TIROIR

Meuble suspendu avec 1 tiroir métal grande capacité, à ouverture totale, intérieurs finition Onix et fermetures amorties. Poignées non incluses. 3 finitions au choix.

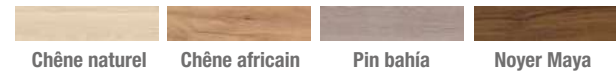
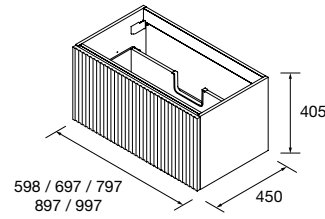

		Chêne naturel	Chêne africain	Pin bahía	Noyer Maya	€
	COD.	COD.	COD.	COD.	COD.	
600	102949	102959	102954	102247		383
700	102950	102960	102955	102947		394
800	102951	102961	102956	102248		404
900	102952	102962	102957	102948		420
1000	102953	102963	102958	102249		436



	White cotton	Black velvet	Anthracite mat	Macchiato	Blue fog	Night blue	Terracota	Green forest	€
	COD.	COD.	COD.	COD.	COD.	COD.	COD.	COD.	
600	102241	102964	102984	102244	102969	102974	102989	102979	404
700	102943	102965	102985	102945	102970	102975	102990	102980	415
800	102242	102966	102986	102245	102971	102976	102991	102981	425
900	102944	102967	102987	102946	102972	102977	102992	102982	441
1000	102243	102968	102988	102246	102973	102978	102993	102983	457

MEUBLE SUSPENDU BIBA 1 TIROIR + 1 TIROIR INTÉRIEUR

Meuble suspendu avec 1 tiroir métallique ouverture totale et 1 tiroir intérieur. Intérieur en Onix et fermeture amortie. Poignées non incluses. 3 finitions au choix.

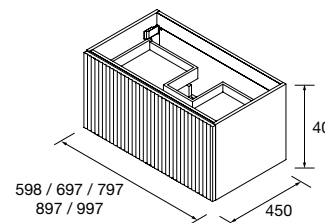

	Chêne naturel	Chêne africain	Pin bahía	Noyer Maya	€
	COD.	COD.	COD.	COD.	
600	103018	103028	103023	103013	457
700	103019	103029	103024	103014	478
800	103020	103030	103025	103015	499
900	103021	103031	103026	103016	525
1000	103022	103032	103027	103017	551



	White cotton	Black velvet	Anthracite mat	Macchiato	Blue fog	Night blue	Terracota	Green forest	€
	COD.	COD.	COD.	COD.	COD.	COD.	COD.	COD.	
600	103003	103033	103053	103008	103038	103043	103058	103048	478
700	103004	103034	103054	103009	103039	103044	103059	103049	499
800	103005	103035	103055	103010	103040	103045	103060	103050	520
900	103006	103036	103056	103011	103041	103046	103061	103051	546
1000	103007	103037	103057	103012	103042	103047	103062	103052	572



COLONNE BIBA 1600 AVEC 2 PORTES

Colonne réversible 2 portes avec système d'ouverture push. Finition intérieure Onix. Avec 4 étagères en verre ajustables en hauteur. Charnières avec ouverture large 110°.

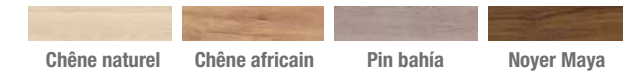
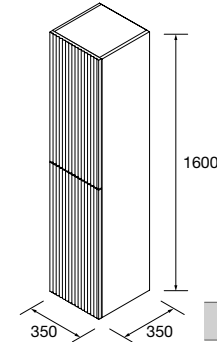

	Chêne naturel	Chêne africain	Pin bahía	Noyer Maya	€
	COD.	COD.	COD.	COD.	
350	102994	102996	102995	102252	446

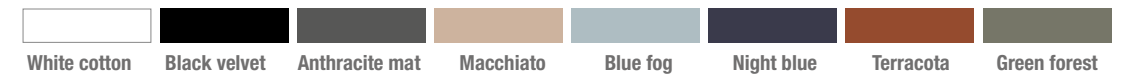

	White cotton	Black velvet	Anthracite mat	Macchiato	Blue fog	Night blue	Terracota	Green forest	€
	COD.	COD.	COD.	COD.	COD.	COD.	COD.	COD.	
350	102250	102997	103001	102251	102998	102999	103002	103000	478

POIGNEE FIBI

Poignée pour meuble

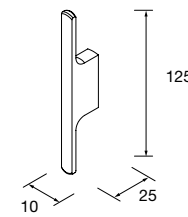

	Noir mat	Brass	Inox chrome	€
	COD.	COD.	COD.	
126	103334	103335	103336	18

POIGNEE BAO

Poignée pour meuble

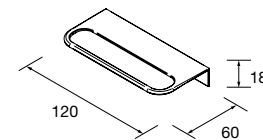

	Blanc mat	Noir mat	Brushed gold	€
	COD.	COD.	COD.	
120	102263	102264	102265	14

POIGNEE LINA

Poignée pour meuble

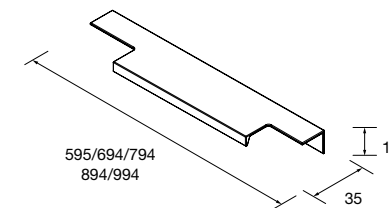

	Anodisé	Gold	Brushed black	€
	COD.	COD.	COD.	
600	102300	102302	102301	22
700	105678	105680	105679	23
800	103955	103957	103956	24
900	105681	105683	105682	25
1000	103958	103960	103959	28

Monterrey

Modular

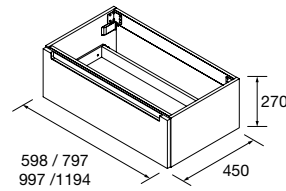
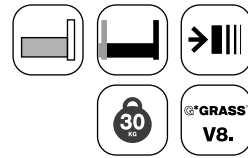
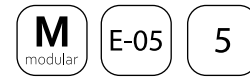
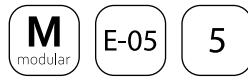

COQUETTE SUSPENDUE MONTERREY 1 TIROIR SANS DÉCOUPE POUR SIPHON

Coquette suspendue avec 1 tiroir métallique ouverture totale, sans découpe pour siphon, intérieurs finition Onix et fermeture amortie.



	Chêne naturel	Chêne africain	Pin bahía	Noyer Maya	€
	COD.	COD.	COD.	COD.	
600	23981	91042	23980	102909	302
800	23983	91043	23982	102910	347
1000	23985	91044	23984	102911	392
1200	23987	91045	23986	102912	437



	Blanc brillant	White cotton	Black velvet	Anthracite mat	Macchiato	Blue fog	Night blue	Terracota	Green forest	€
	COD.	COD.	COD.	COD.	COD.	COD.	COD.	COD.	COD.	
600	26663	96427	96428	96432	96429	96430	96431	103617	96433	322
800	26666	96434	96435	96439	96436	96437	96438	103618	96440	367
1000	26669	96441	96442	96446	96443	96444	96445	103619	96447	412
1200	26672	96448	96449	96453	96450	96451	96452	103620	96454	457

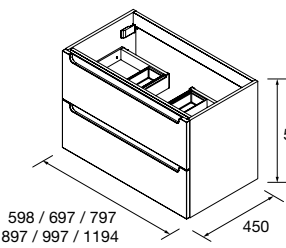
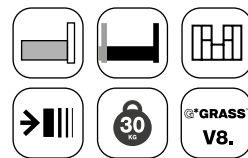

MEUBLE SUSPENDU MONTERREY 2 TIROIRS AVEC DÉCOUPE POUR SIPHON

Meuble suspendu avec 2 tiroirs métallique ouverture totale, découpe pour siphon, intérieurs finition Onix et fermeture amortie. Séparateurs de rangement pour tiroir haut inclus, avec 2 parties amovibles.

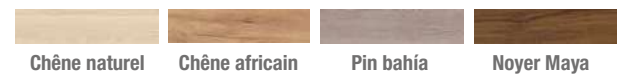

	Chêne naturel	Chêne africain	Pin bahía	Noyer Maya	€
	COD.	COD.	COD.	COD.	
600	23930	91046	23929	102937	529
700	96456	96463	96470	102938	559
800	23934	91047	23933	102939	589
900	96480	96481	96482	102940	619
1000	23938	91048	23937	102941	649
1200	23942	91049	23941	102942	679



	Blanc brillant	White cotton	Black velvet	Anthracite mat	Macchiato	Blue fog	Night blue	Terracota	Green forest	€
	COD.	COD.	COD.	COD.	COD.	COD.	COD.	COD.	COD.	
600	26675	81714	91039	96533	81717	81720	81726	103611	96534	549
700	96455	96472	96473	96477	96474	96475	96476	103612	96478	579
800	26678	81715	91040	96535	81718	81721	81727	103613	96536	609
900	96479	96484	96485	96499	96486	96491	96498	103614	96500	639
1000	26681	81716	91041	96537	81719	81722	81728	103615	96538	669
1200	26684	96526	96527	96531	96528	96529	96530	103616	96532	699

598 / 697 / 797 / 897 / 997 / 1194

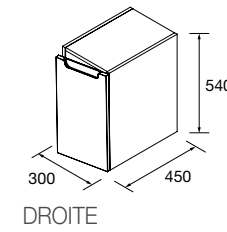
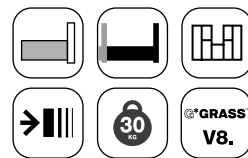
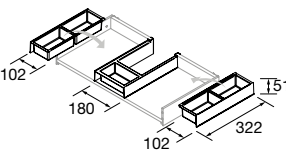

COQUETTE MONTERREY 1 PORTE DROITE

Coquette 1 porte ouverture à droite et fermeture amortie. Finition intérieure Onix

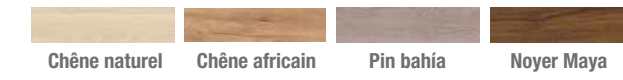

	Chêne naturel	Chêne africain	Pin bahía	Noyer Maya	€
	COD.	COD.	COD.	COD.	
300	96544	96545	96546	102907	224



	Blanc brillant	White cotton	Black velvet	Anthracite mat	Macchiato	Blue fog	Night blue	Terracota	Green forest	€
	COD.	COD.	COD.	COD.	COD.	COD.	COD.	COD.	COD.	
300	96543	96548	96549	96579	96550	96551	96578	103621	96580	244

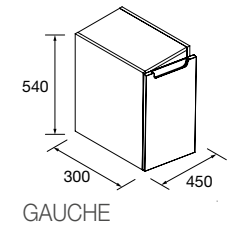

COQUETTE MONTERREY 1 PORTE GAUCHE

Coquette 1 porte ouverture à gauche et fermeture amortie. Finition intérieure Onix

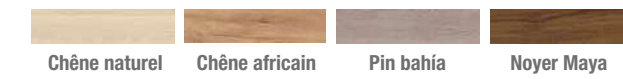

	Chêne naturel	Chêne africain	Pin bahía	Noyer Maya	€
	COD.	COD.	COD.	COD.	
300	96582	96583	96584	102908	224



	Blanc brillant	White cotton	Black velvet	Anthracite mat	Macchiato	Blue fog	Night blue	Terracota	Green forest	€
	COD.	COD.	COD.	COD.	COD.	COD.	COD.	COD.	COD.	
300	96581	96586	96587	96591	96588	96589	96590	103622	96592	244

Spirit

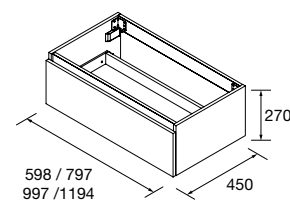

COQUETTE SUSPENDUE SPIRIT 1 TIROIR SANS DÉCOUPE POUR SIPHON

Coquette suspendue avec 1 tiroir métallique avec ouverture totale, sans découpe pour siphon, intérieurs finition Onix et, fermeture amortie. Poignée non incluse. 3 finitions au choix.

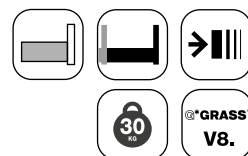
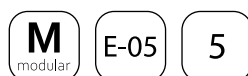

	Chêne naturel	Chêne africain	Pin bahía	Noyer Maya	€
600	22786	90951	22785	102848	329
800	22792	90952	22791	102847	349
1000	22798	90953	22797	102846	369
1200	26629	90954	26632	102845	389

En option avec et sans poignée

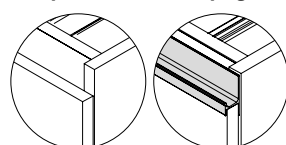

	Blanc brillant	White cotton	Black velvet	Macchiato	Anthracite mat	Blue fog	Night blue	Terracota	Green forest	€
600	22630	96396	96412	103421	103434	103425	103430	103442	103438	349
800	22631	96397	96413	103422	103435	103426	103431	103443	103439	369
1000	22632	96398	96414	103423	103436	103427	103432	103444	103440	389
1200	26626	96399	96415	103424	103437	103428	103433	103445	103441	409

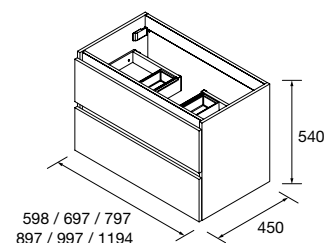

MEUBLE SUSPENDU SPIRIT 2 TIROIRS AVEC DÉCOUPE POUR SIPHON

Meuble suspendu avec 2 tiroirs métalliques avec ouverture totale, avec découpe pour siphon, intérieurs finition Onix et fermetures amorties. Poignées non incluses. 3 finitions au choix.

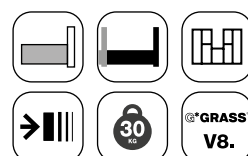

Séparateur de rangement inclus dans le tiroir supérieur, avec 2 parties latérales amovibles.

	Chêne naturel	Chêne africain	Pin bahía	Noyer Maya	€
600	26815	91586	22800	102854	439
700	90938	90949	90939	102853	449
800	22804	91587	22803	102852	459
900	90945	90950	90946	102851	469
1000	22807	91588	22806	102850	479
1200	23893	91589	23892	102849	499

En option avec et sans poignée

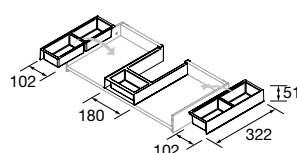
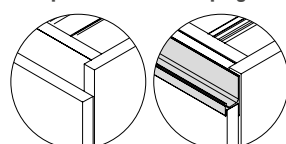

	Blanc brillant	White cotton	Black velvet	Macchiato	Anthracite mat	Blue fog	Night blue	Terracota	Green forest	€
600	26814	96400	96416	103446	103464	103452	103458	103476	103470	459
700	83040	96401	96417	103447	103465	103453	103459	103477	103471	469
800	22634	96402	96418	103448	103466	103454	103460	103478	103472	479
900	90943	96403	96419	103449	103467	103455	103461	103479	103473	489
1000	22635	96404	96420	103450	103468	103456	103462	103480	103474	499
1200	23890	96405	96421	103451	103469	103457	103463	103481	103475	519

Modular

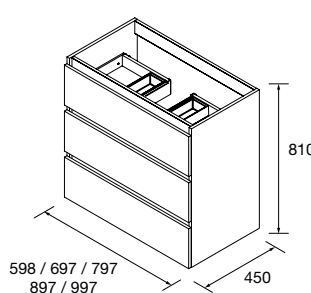
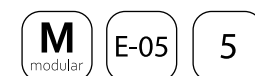

MEUBLE SPIRIT 3 TIROIRS

Meuble suspendu avec 3 tiroirs métalliques avec ouverture totale, avec découpe pour siphon, intérieurs finition Onix et fermetures amorties. Poignées non incluses. 3 finitions au choix.

Séparateur de rangement inclus dans le tiroir supérieur, avec 2 parties latérales amovibles.

Poignées et pieds non incluses et en option dans 3 finition.

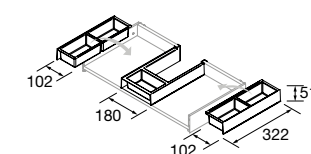
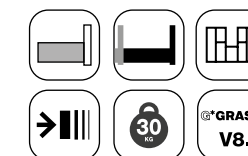

Pieds nécessaires. Voir page 290

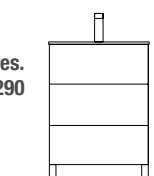

En option avec et sans poignée

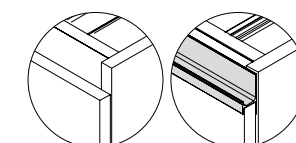

	Chêne naturel	Chêne africain	Pin bahía	Noyer Maya	€
600	102750	102756	102754	102758	519
700	102751	102757	102755	102759	539
800	102769	102775	102772	102778	559
900	102770	102776	102773	102779	579
1000	102771	102777	102774	102780	599

	Blanc brillant	White cotton	Black velvet	Macchiato	Anthracite mat	Blue fog	Night blue	Terracota	Green forest	€
600	102746	102748	102752	103482	103497	103487	103492	103507	103502	559
700	102747	102749	102753	103483	103498	103488	103493	103508	103503	579
800	102760	102763	102766	103484	103499	103489	103494	103509	103504	599
900	102761	102764	102767	103485	103500	103490	103495	103510	103505	619
1000	102762	102765	102768	103486	103501	103491	103496	103511	103506	639

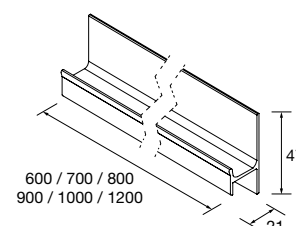

POIGNES SPIRIT: FINITIONS

Profilé en aluminium 3 finitions disponibles..

	Blanc soft	Noir soft	Anodisé brillant	€
600	90986	90987	90985	17
700	90989	90990	90988	19
800	90992	90993	90991	20
900	90995	90996	90994	24
1000	90974	90975	90973	28
1200	90976	90977	90978	39

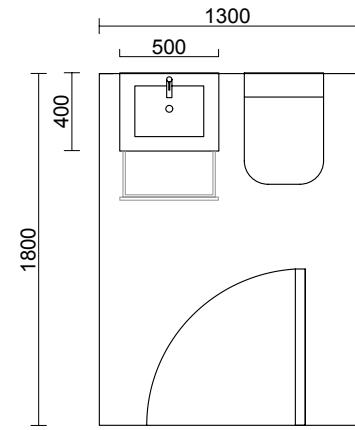

PROFONDEUR 400 MM
Meubles de faible profondeur spécialement appropriés à l'optimisation de l'espace

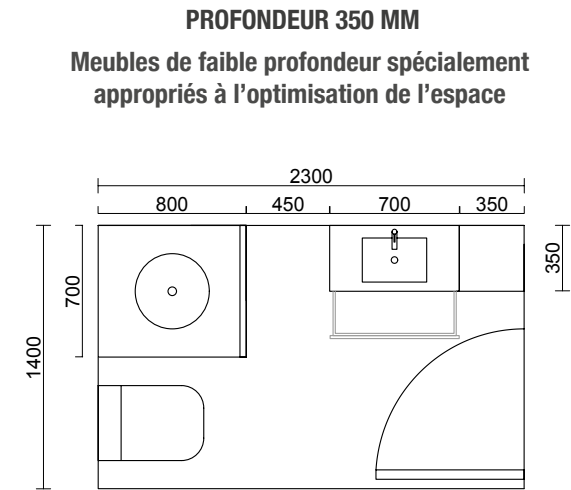

PROFONDEUR 350 MM
Meubles de faible profondeur spécialement appropriés à l'optimisation de l'espace

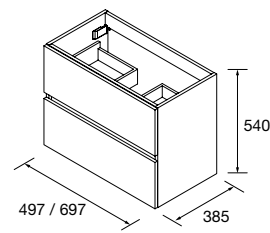

MEUBLE SUSPENDU FUSION LINE 2 TIROIRS 400 MM DE PROFONDEUR

Meuble suspendu avec 2 tiroirs en bois, finition Onix, fermeture amortie.

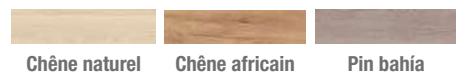

	COD.	COD.	COD.	€
500	96680	96681	96682	325
700	96695	96696	96697	335



	COD.	COD.	COD.	€
500	96677	96678	96679	335
700	96688	96689	96694	345

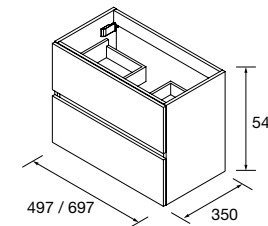

MEUBLE SUSPENDU FUSION LINE 2 TIROIRS 350 MM DE PROFONDEUR

Meuble suspendu 2 tiroirs en bois, intérieurs Onix et fermeture amortie.



	COD.	COD.	COD.	€
500	96706	96707	96713	316
700	96718	96719	96720	326



	COD.	COD.	COD.	€
500	96703	96704	96705	326
700	96715	96716	96717	336

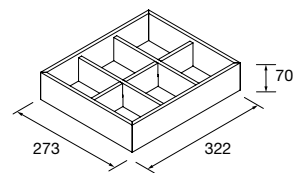

ORGANISATEUR INTERIEUR DES TIROIRS, 6 NICHES



	COD.	€
332	104583	61

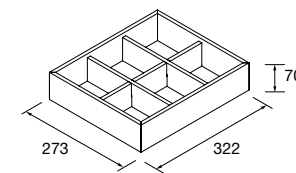
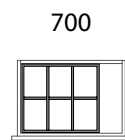
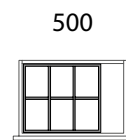

ORGANISATEUR INTERIEUR DES TIROIRS, 6 NICHES



	COD.	€
332	104583	61

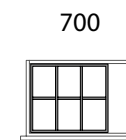
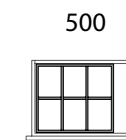

Plans Vasques 40
(Porcelaine blanche)

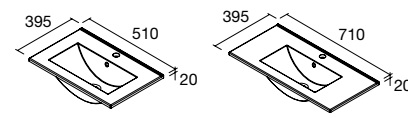

	COD.	€	COD.	€
510/C	21564	129	710/C	144

Plans Vasques 35
(Porcelaine blanche)

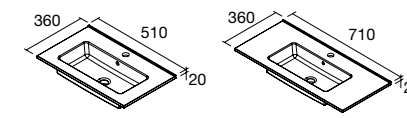

	COD.	€	COD.	€
510/C	97069	127	710/C	142

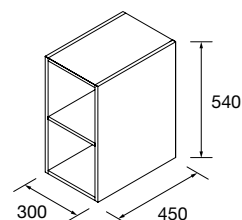
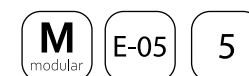
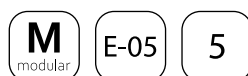

COQUETTE SUSPENDUE ALLIANCE 2 NICHES

Coquette suspendue à 2 niches.
Peut être combinée avec les séries :
Spirit / Monterrey

	Chêne naturel	Chêne africain	Pin bahía	Noyer Maya	€
300	96979	96980	96981	102825	126

	Blanc brillant	White cotton	Black velvet	€
300	96976	96977	96978	147

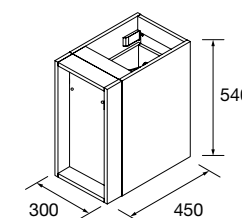
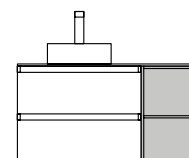

COQUETTE SUSPENDUE PORTE SERVIETTES ET EXTRACTION AVANT ALLIANCE

Coquette suspendue avec tiroir à ouverture par extraction avant, finition intérieure Onix, avec glissières invisibles à ouverture totale et espace sèche-cheveux. Poignée non incluse.
Peut être combinée avec les Séries: spirit / Monterrey.

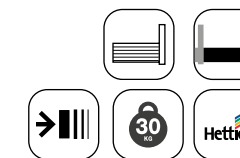

	Chêne naturel	Chêne africain	Pin bahía	Noyer Maya	€
300	96988	96989	96992	102826	257

	Blanc brillant	White cotton	Black velvet	€
300	96985	96986	96987	278

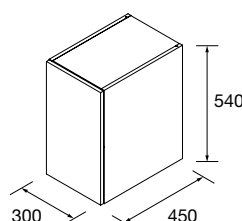
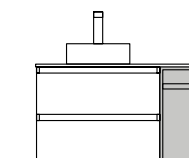

COQUETTE ALLIANCE 1 PORTE

Coquette suspendue à 1 porte avec système d'ouverture PUSH et finition intérieure en Onix. Charnières ouverture à 110°. Réversible. Avec une étagère en bois réglable en hauteur.
Peut être combinée avec les Séries: spirit / Monterrey.



	Chêne naturel	Chêne africain	Pin bahía	Noyer Maya	€
300	97016	97017	97018	102830	189

	Blanc brillant	White cotton	Black velvet	Anthracite mat	Macchiato	Blue fog	Night blue	Terracota	Green forest	€
300	97013	97014	97015	97023	97020	97021	97022	103623	97024	210

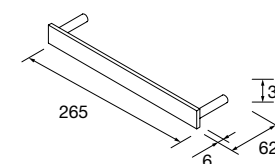
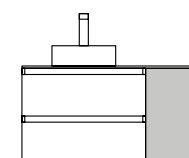

POIGNEE PORTE-SERVIETTES POUR COQUETTE SUSPENDUE EXTRACTION AVANT ALLIANCE

Poignée pour coquette Alliance, disponible dans différentes finitions. Poignée en option, non fournie avec la coquette

	Blanc mat	Noir mat	Anodisé brillant	€
300	96995	96996	96999	29

COQUETTE SUSPENDUE ALLIANCE 1 PORTE ARRONDIE

Coquette suspendue à 1 porte arrondie avec système d'ouverture PUSH et finition intérieure en Onix. Charnières ouverture à 110°. Réversible. Avec une étagère en bois réglable en hauteur.
Peut être combinée avec les Séries: spirit / Monterrey.

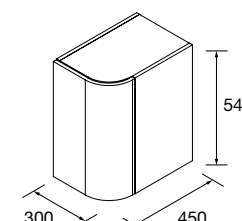

	Chêne naturel	Chêne africain	Pin bahía	Noyer Maya	€
300	97028	97029	97031	102832	339

	Blanc brillant	White cotton	Black velvet	Anthracite mat	Macchiato	Blue fog	Night blue	Terracota	Green forest	€
300	97025	97026	97027	97037	97034	97035	97036	103624	97038	359

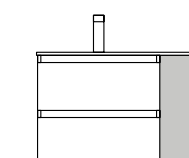

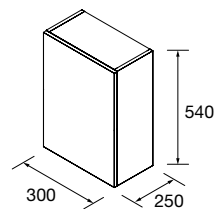

COQUETTE FAIBLE PROFONDEUR 250 ALLIANCE

Coquette suspendue à 1 porte avec système d'ouverture PUSH, 250 mm de profondeur et finition intérieure en Onix. Charnières ouverture à 110°, réversible.
À combiner avec des plans de toilette et des plans vasques à double profondeur sur mesure.
Peut être combinée avec les Séries: spirit / Monterrey.

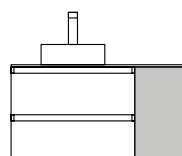
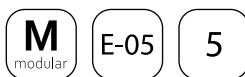

	Chêne naturel	Chêne africain	Pin bahía	Noyer Maya	€
	COD.	COD.	COD.	COD.	
300	87515	91079	87516	102824	168

	Blanc brillant	White cotton	Black velvet	€
	COD.	COD.	COD.	
300	87512	97003	97004	189

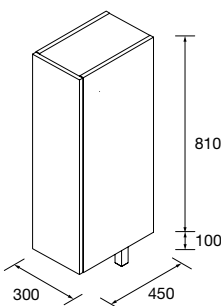

COQUETTE SUR PIED ALLIANCE 1 PORTE

Coquette à poser réversible avec 1 porte avec système d'ouverture Push et finition intérieure onix. Charnières avec ouverture large 110°. Avec étagères intérieures réglables en hauteur.
Jeu de fixations inclus
Peut être combinée avec les Séries: Spirit

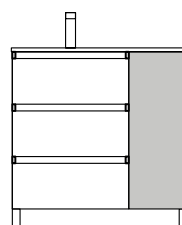

	Chêne naturel	Chêne africain	Pin bahía	Noyer Maya	€
	COD.	COD.	COD.	COD.	
300	103150	103152	103151	103153	226

	Blanc brillant	White cotton	Noir mat	€
	COD.	COD.	COD.	
300	103147	103148	103149	247

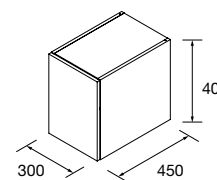
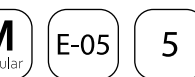

COQUETTE ALLIANCE 1 PORTE

Coquette suspendue à 1 porte avec système d'ouverture PUSH et finition intérieure en Onix. Charnières ouverture à 110°. Réversible. Avec une étagère en bois réglable en hauteur.
Peut être combinée avec le Série: Biba.

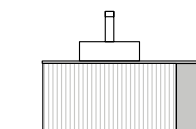

	Chêne naturel	Chêne africain	Pin bahía	Noyer Maya	€
	COD.	COD.	COD.	COD.	
300	103162	103164	103163	103165	179

	White cotton	Black velvet	Anthracite mat	Macchiato	Blue fog	Night blue	Terracota	Green forest	€
	COD.	COD.	COD.	COD.	COD.	COD.	COD.	COD.	
300	103154	103155	103160	103156	103157	103158	103161	103159	200

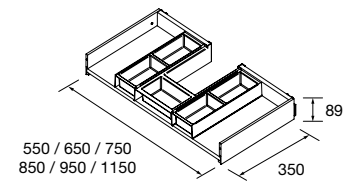

TIROIR MÉTALLIQUE HAUT POUR MEUBLE AVEC DÉCOUPE SIPHON

Tiroir métallique haut pour meuble, intérieur Onix, Avec découpe siphon

onix		
	COD.	€
600	103143	134
800	103144	155
1000	103145	176
1200	103146	197

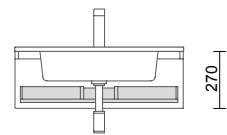

REMARQUE : Combinable avec Spirit et Monterrey

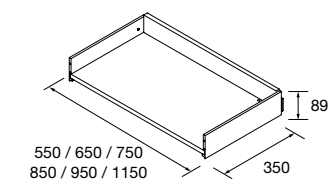

TIROIR COMPLET HAUT SANS DÉCOUPE SIPHON

Tiroir métallique haut pour meuble, intérieur Onix.

onix		
M	COD.	€
600	103306	134
700	103307	145
800	103308	155
900	103309	166
1000	103310	176
1200	103311	197

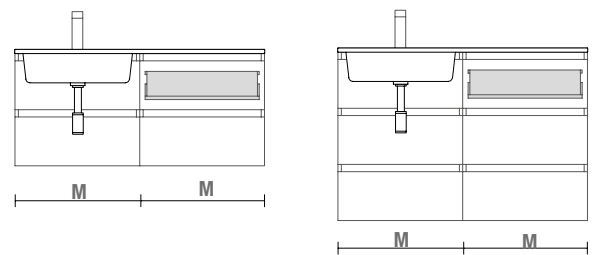

REMARQUE : Combinable avec Spirit et Monterrey

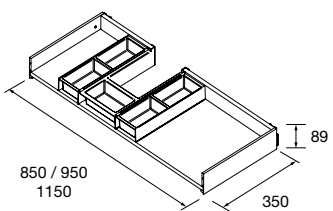

TIROIR MÉTALLIQUE HAUT POUR MEUBLE AVEC DÉCOUPE SIPHON, DROITE

Tiroir métallique haut pour meuble, intérieur Onix, Avec découpe siphon

onix		
	COD.	€
900	103628	166
1000	103417	176
1200	103419	197

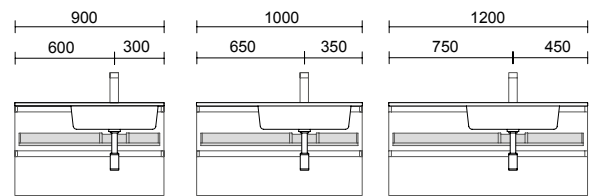

REMARQUE : Combinable avec Spirit et Monterrey

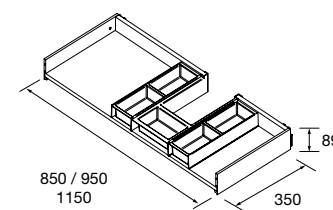

TIROIR MÉTALLIQUE HAUT POUR MEUBLE AVEC DÉCOUPE SIPHON, GAUCHE

Tiroir métallique haut pour meuble, intérieur Onix, Avec découpe siphon

onix		
	COD.	€
900	103629	166
1000	103418	176
1200	103420	197

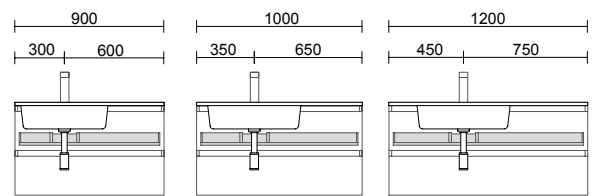

REMARQUE : Combinable avec Spirit et Monterrey

PLATEAU ORGANISATEUR

Plateau de rangement empilable pour tiroir en Bouleau.

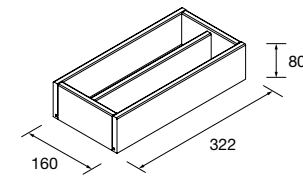

Bouleau		
	COD.	€
322	91485	57

CUBE ORGANISATEUR

Séparateur pour tiroir empilable pour tiroir en Bouleau.

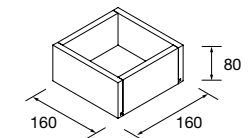

Bouleau		
	COD.	€
160	91486	38



Organisateurs en hauteur modulables et empilables

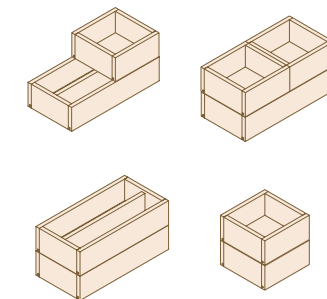

Exemples d'organisateurs de rangement pour tiroirs

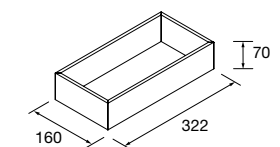

ORGANISATEUR INTERIEUR DES TIROIRS, 1 NICHE

Noir		
	COD.	€
322	104592	39

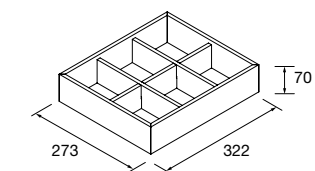

ORGANISATEUR INTERIEUR DES TIROIRS, 6 NICHE

Noir		
	COD.	€
332	104583	61

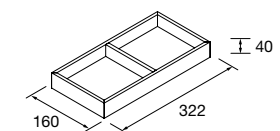

ORGANISATEUR INTERIEUR DES TIROIRS, 2 NICHE

Noir		
	COD.	€
322	104593	57



Organisateurs en hauteur modulables et empilables

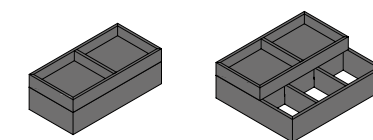

Exemples d'organisateurs de rangement pour tiroirs

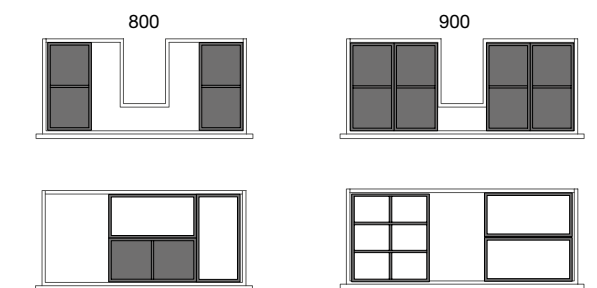



Plans Vasques Constanza
(Porcelaine blanche)

610/C	710/C	810/C	910/C	1010/C	1210/C	1210/2 unités	
COD.	€	COD.	€	COD.	€	COD.	€
26783	149	26782	165	26781	189	26780	209
26779	219	98958	369	26778	439		

910/D (600 + 300)	910/G (300 + 600)	1010/D (700 + 300)	1010/G (300 + 700)	1205/D (900 + 300)	1205/G (300 + 900)
COD.	€	COD.	€	COD.	€
97061	229	97060	229	97063	279
97062	279	97066	399	97065	399

Plans Vasques Veneto
(Porcelaine blanche)

610/C	810/C	1010/C	1210/C	1210/C,2 robinets	1210/2 unités
COD.	€	COD.	€	COD.	€
23400	239	23401	259	23397	299
24177	419	23399	419	23398	429

Note: Equerres murales de fixation incluses

Plans vasques Veneto (Porcelaine Blanche. Sans perçage pour mitigeurs pour une association avec robinetterie murale)

1010/C	1210/C	1210/2 unités	
COD.	€	COD.	€
85911	299	85912	419
85913	429		

Note: Equerres murales de fixation incluses

Plans Vasques Veneto (avec zone de confort en porcelaine blanche)

810/C	1010/C	1210/C	
COD.	€	COD.	€
87727	259	87728	299
87729	419		

Note: Equerres murales de fixation incluses

Plans Vasques Viina (minérale solid mat)

605/C	705/C	805/C	905/C	1005/C	1205/C
COD.	€	COD.	€	COD.	€
91234	285	97039	329	91235	349
97040	379	91236	412	91327	444

1205/C,2 robinets	1205/2 unités	1405/2 unités	1605/2 unités
COD.	€	COD.	€
97046	479	91237	465
97053	509	97056	679

905/D (600 + 300)	905/G (300 + 600)	1005/D (700 + 300)	1005/G (300 + 700)	1205/D (900 + 300)	1205/G (300 + 900)
COD.	€	COD.	€	COD.	€
97042	429	97041	429	97045	449
97044	449	97048	479	97047	479

1405/D (700 + 700)	1405/G (700 + 700)	1605/D (800 + 800)	1605/G (800 + 800)
COD.	€	COD.	€
97052	509	97051	509
97055	679	97054	679

Plans vasques arrondis
Alliance (Mineral Solid)

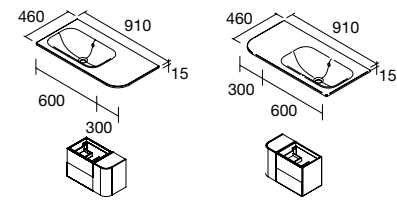

910/D		910/G	
COD.	€	COD.	€
97645	419	97646	419

NOTE : plan vasque arrondi à combiner avec la coquette Alliance 1 porte arrondie

Plans vasques Toscana
(Charge minérale)

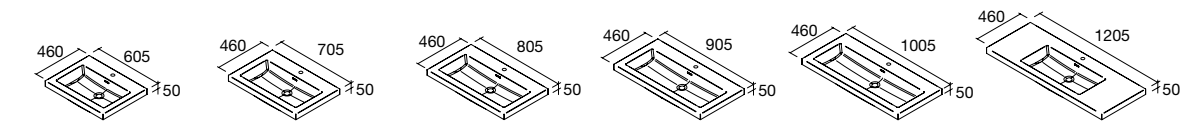

605/C		705/C		805/C		905/C		1005/C		1205/C	
COD.	€	COD.	€	COD.	€	COD.	€	COD.	€	COD.	€
20748	231	20749	242	20750	254	20751	267	20752	279	23396	378

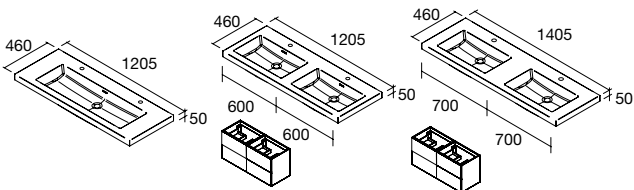

1205/C, 2 robinets		1205/2 unités		1400/2 unités	
COD.	€	COD.	€	COD.	€
26938	393	20753	402	27144	455



Vasques à poser
(Porcelaine)

ALTIRO Porcelaine blanche mat	SEDUCTION Porcelaine blanche	KANDY Porcelaine blanche	LOKUM Porcelaine noire mat	VERILA Porcelaine blanche	VARMEGA Porcelaine blanche
COD. € 24555 229	COD. € 21854 199	COD. € 91489 205	COD. € 87734 229	COD. € 91487 185	COD. € 24553 159
TENTO 400 Porcelaine blanche	TENTO 500 Porcelaine blanche	CARLA 45 Porcelaine blanche	CARLA 45 Porcelaine Denim	CARLA 45 Porcelaine Hunter	CARLA 45 Porcelaine Clay
COD. € 24551 159	COD. € 24552 179	COD. € 103343 158	COD. € 102282 282	COD. € 102283 282	COD. € 102280 282

Vasques à poser
(Solid Surface)

BOL Solid surface blanc mat	BULKAN Solid surface noir	TALEA Solid surface blanc mat	TALEA Solid surface Bicolore	BICA Solid surface blanc mat	BICA Solid surface Bicolore
COD. € 26536 232	COD. € 91491 232	COD. € 97649 295	COD. € 97652 315	COD. € 97647 295	COD. € 97648 315
BICA Solid surface blue fog	BICA Solid surface night blue	BICA Solid surface terracota	BICA Solid surface green forest	BICA Solid surface anthracite	BICA Solid surface macchiato
COD. € 103312 336	COD. € 103313 336	COD. € 103314 336	COD. € 103315 336	COD. € 103316 336	COD. € 102271 336

Vasques semi-encastées
(Solid Surface)

MAEL Solid surface blanc mat	MAEL Solid surface Bicolore
COD. € 97654 295	COD. € 97655 315

Consultez notre guide de perçage pour les plans de toilette



PLANS DE TOILETTE ÉPAISSEUR 16 MM

Plans de toilette épaisseur 16 mm, dimensions de 600 à 1200 et sur mesure. Finitions en mélaminé et laques.

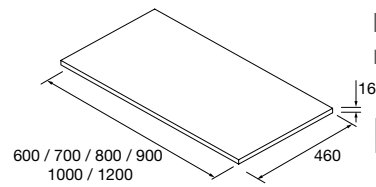

	Blanc brillant	White cotton	Black velvet	Chêne naturel	Chêne africain	Pin bahia	Noyer Maya	
	COD.	COD.	COD.	COD.	COD.	COD.	COD.	€
600	22960	96819	96820	22963	91086	22962	102253	92
700	96827	96839	96840	96841	96842	96843	102819	110
800	22964	96848	96861	22967	91087	22966	102254	129
900	97401	97402	97403	97405	97406	97407	102820	134
1000	22968	96864	96880	22971	91088	22970	102255	139
1200	22972	96890	96898	22975	91089	22974	102256	155

REMARQUE : plus d'options de plans de toilette sur mesure et usinés en page. 298

PLANS DE TOILETTE ÉPAISSEUR 40 MM

Plans de toilette en épaisseur 40 mm, en largeurs de 600 à 1200mm et sur mesure. Finitions en mélaminé et stratifié haute pression (HPL)..

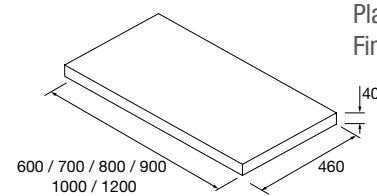

	Blanc brillant	White cotton	Black velvet	Chêne africain	Carbon	
	COD.	COD.	COD.	COD.	COD.	€
600	97432	97433	97434	23016	97435	192
700	97436	97437	97438	97440	97439	218
800	97441	97442	97443	23017	97444	243
900	97445	97446	97447	97448	97449	273
1000	97450	97451	97452	23018	97453	301
1200	97454	97455	97456	23019	97457	351

REMARQUE : plus d'options de plans de toilette sur mesure et usinés en page. 298

PLANS DE TOILETTE ÉPAISSEUR 12 MM

Plans de toilette de 12 mm d'épaisseur, de 600 à 1200 mm sans perçage. Finition blanc mat, terrazo et marbre blanc en Solid Surface, ardoise noire en compact.

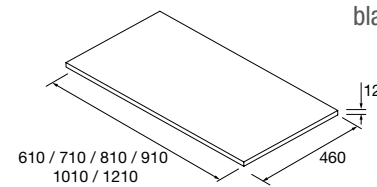

	Solid surface blanc mat		Ardoise noire		Marbre blanc		Terrazo natura	
	COD.	€	COD.	€	COD.	€	COD.	€
600	97495	292	97501	302	97507	302	102266	302
700	97496	302	97502	312	97508	312	103299	312
800	97497	312	97503	322	97509	322	102267	322
900	97498	322	97504	332	97510	332	103300	332
1000	97499	332	97505	342	97511	342	102268	342
1200	97500	352	97506	362	97512	362	102270	362

REMARQUE : plus d'options de plans de toilette sur mesure et usinés en page. 298

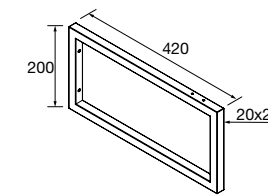

SUPPORT PLAN DE TOILETTE PORTE-SERVIETTES

	Blanc	Noir	Chrome	
	COD.	COD.	COD.	€
420	89603	91492	91493	111

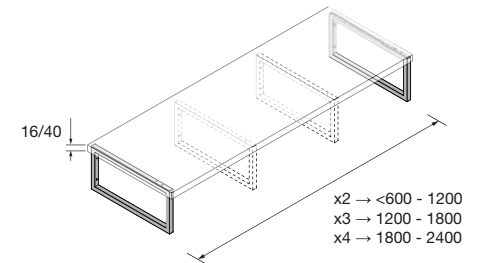
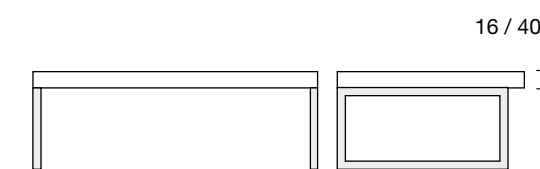

SUPPORT PLAN DE TOILETTE L

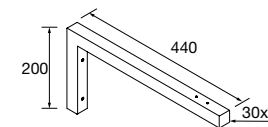

	Blanc	Noir	Chrome	
	COD.	COD.	COD.	€
440	91495	91494	91496	118

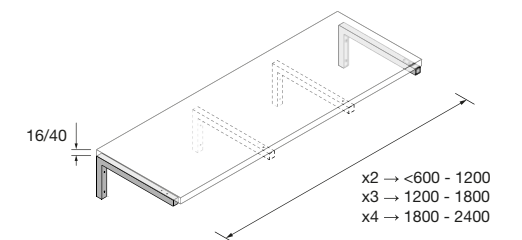
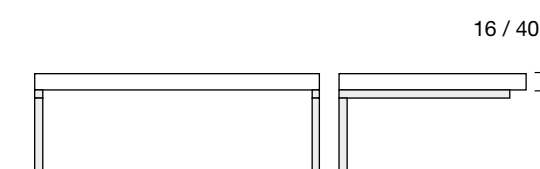

JEU DE 2 ÉQUERRES DE SUPPORT RÉGLABLE

Equerre de support réglable pour plans de toilette.

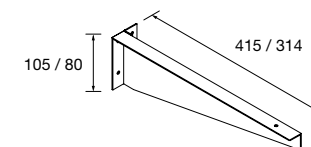

	COD.	€
340 X 80	26197	82
415 X 105	26196	88



PIEDS POUR COMPOSITIONS AVEC VASQUE A POSER ET VENETO HAUTEUR 230 MM

PIEDS POUR PLANS VASQUE CLASSIQUES HAUTEUR 330 MM

Complétez vos meubles de 2 tiroirs avec notre sélection de pieds

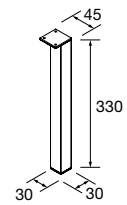
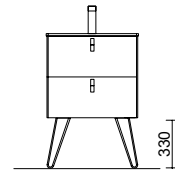
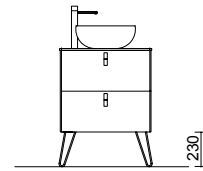

JEU DE 2 PIEDS FINITION CHROME

Ensemble de 2 pieds chromés hauteur 330. 30 x 30 x 330 mm

Chrome	
COD.	€
23899	25

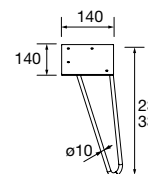

JEU DE 2 PIEDS UNIQ 230 / 330

Jeu de 2 pieds optionnel en acier pour meubles suspendus, 3 finitions disponibles, hauteur 230/330 mm.

	Blanc	Noir	Chrome	€
	COD.	COD.	COD.	
230	24716	24717	24718	33
330	24713	24714	24715	38

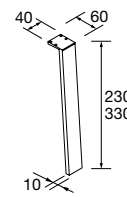

JEU DE 2 PIEDS KLIM 230 / 330

Jeu de 2 pieds optionnel en aluminium pour meubles suspendus, 3 finitions disponibles, hauteur 230/330 mm.

	Blanc	Noir	Anodisé	€
	COD.	COD.	COD.	
230	84135	84136	84137	26
330	84131	84132	84134	34

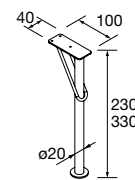

JEU DE 2 PIEDS DEVA 230 / 330

Jeu de 2 pieds optionnel en acier pour meubles suspendus, 3 finitions disponibles, hauteur 230/330 mm, pour une utilisation avec plan vasque intégrée.

	Blanc	Noir	Chrome	€
	COD.	COD.	COD.	
230	84128	84129	84130	58
330	84125	84126	84127	60

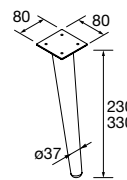

JEU DE 2 PIEDS DANNA 230 / 330

Option de jeu de 2 pieds en bois meubles. 3 finitions au choix. Hauteur 230/330 mm.

	Blanc	Noir	Pin	€
	COD.	COD.	COD.	
230	84141	84142	84143	29
330	84138	84139	84140	34



PIEDS POUR PLANS VASQUE CLASSIQUES HAUTEUR 100 MM

PIEDS POUR COMPOSITIONS AVEC VASQUE A POSER ET VENETO HAUTEUR 20 MM

Pieds nécessaires pour les meubles 3 Tiroirs

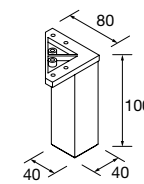
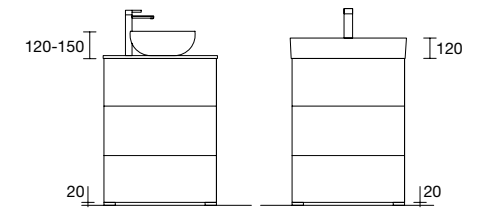
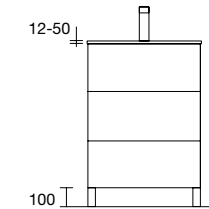

JEU DE 4 PIEDS, 40 MM

Jeu de 4 pieds nécessaires pour les meubles 3 tiroirs, hauteur 100 mm

Blanc		Noir mat		Chrome brillant	
COD.	€	COD.	€	COD.	€
83817		83425		83819	16

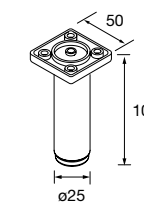

JEU DE 4 PIEDS, Ø 28 MM

Jeu de 4 pieds nécessaires pour les meubles 3 tiroirs, hauteur 100-120 mm

Blanc		Noir		Chrome	
COD.	€	COD.	€	COD.	€
97249		97250		97251	41

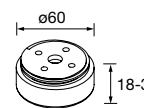

JEU DE 4 PIEDS, Ø 60 MM

Lot de 4 pieds nécessaires pour meuble à 3 tiroirs, réglables en hauteur de 18 à 30 mm.

Chrome	
COD.	€
97257	22

DIFFÉRENTES POSSIBILITÉS AVEC LES STRUCTURES LLOYD

LLOYD AVEC MEUBLES 2 TIROIRS

Coupleur pour meuble X4

LLOYD AVEC MEUBLE 2 TIROIRS ET VASQUE A POSER

Coupleur pour meuble X4

LLOYD AVEC VASQUE AVEC JUPPE ET COQUETTE

Coupleur pour Compact X4

LLOYD AVEC MEUBLE FAIBLE PROFONDEUR 2 TIROIRS

Coupleur pour meuble X4

STRUCTURE HAUTE LLOYD

Structure métallique tube carré de 16 mm à combiner avec meuble ou plan Compact. Pièces d'assemblage non incluses. 2 pièces d'assemblage sont nécessaires pour l'installation..

	Blanc mat	Noir mat	
	COD.	COD.	€
333	97717	97720	205

STRUCTURE BASSE LLOYD

Structure métallique tube carré de 16 mm à combiner avec meuble ou plan Compact. Pièces d'assemblage non incluses. 2 pièces d'assemblage sont nécessaires pour l'installation..

	Blanc mat	Noir mat	
	COD.	COD.	€
333	97718	97721	173

PIÈCE D'ASSEMBLAGE LLOYD MEUBLE

Article vendu à l'unité. Attention : les pièces d'assemblage ne sont pas vendues par lot. Il faudra commander le nombre de pièces d'assemblage correspondant en fonction de la composition..

	Blanc mat	Noir mat	
	COD.	COD.	€
297	97708	97710	47

PIÈCE D'ASSEMBLAGE LLOYD COMPAKT

Article vendu à l'unité. Attention : les pièces d'assemblage ne sont pas vendues par lot. Il faudra commander le nombre de pièces d'assemblage correspondant en fonction de la composition..

	Blanc mat	Noir mat	
	COD.	COD.	€
297	97709	97711	59

FAÇADE MÉTALLIQUE LLOYD

Façade métallique à combiner avec des accessoires LLOYD. Structure en tube carré de 16 mm.

	Blanc mat	Noir mat	
	COD.	COD.	€
400	97671	97674	125
600	97672	97675	135
800	97673	97677	146

FAÇADE LLOYD

Façade en bois à combiner avec des accessoires LLOYD. Épaisseur de 16 mm.

	Chêne naturel	Chêne africain	Pin bahia	Noyer Maya	
	COD.	COD.	COD.	COD.	€
400	97680	97684	97700	102821	41
600	97681	97689	97702	102822	51
800	97682	97690	97703	102823	62

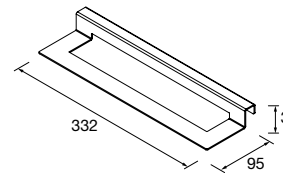

PORTE SEVIETTES LLOYD

Porte-serviettes en acier. Épaisseur 2 mm.

Blanc mat	Noir mat	
COD.	COD.	€
97657	97664	89

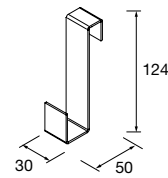

PATÈRE LLOYD

Patère en acier. Épaisseur 2 mm.

Blanc mat	Noir mat	
COD.	COD.	€
97658	97665	40

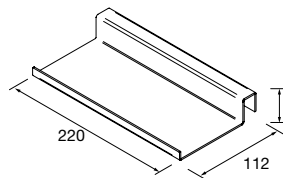

ÉTAGÈRE LLOYD

Étagère en acier. Épaisseur 2 mm.

Blanc mat	Noir mat	
COD.	COD.	€
97659	97666	79

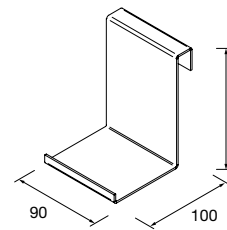

ETAGÈRE SHIRO

Étagère en acier. Épaisseur 2 mm.

Blanc mat	Noir mat	
COD.	COD.	€
97660	97667	68

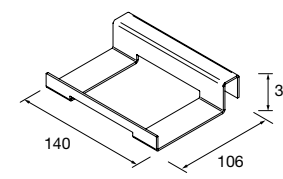

SÈCHE-CHEVEUX/FER À LISSER LLOYD

Porte sèche-cheveux/fer à lisser en acier. Épaisseur 2 mm.

Blanc mat	Noir mat	
COD.	COD.	€
97661	97668	51

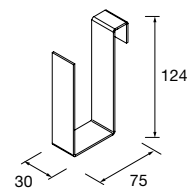

PORTE-ROULEAU LLOYD

Porte-rouleaux en acier. Épaisseur 2 mm.

Blanc mat	Noir mat	
COD.	COD.	€
97662	97669	44

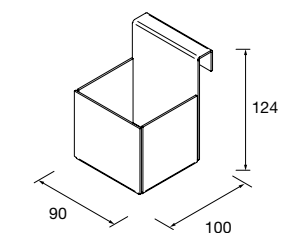

PANIER LLOYD

Panier en acier. Épaisseur 2 mm.

Blanc mat	Noir mat	
COD.	COD.	€
97663	97670	89

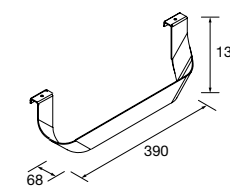
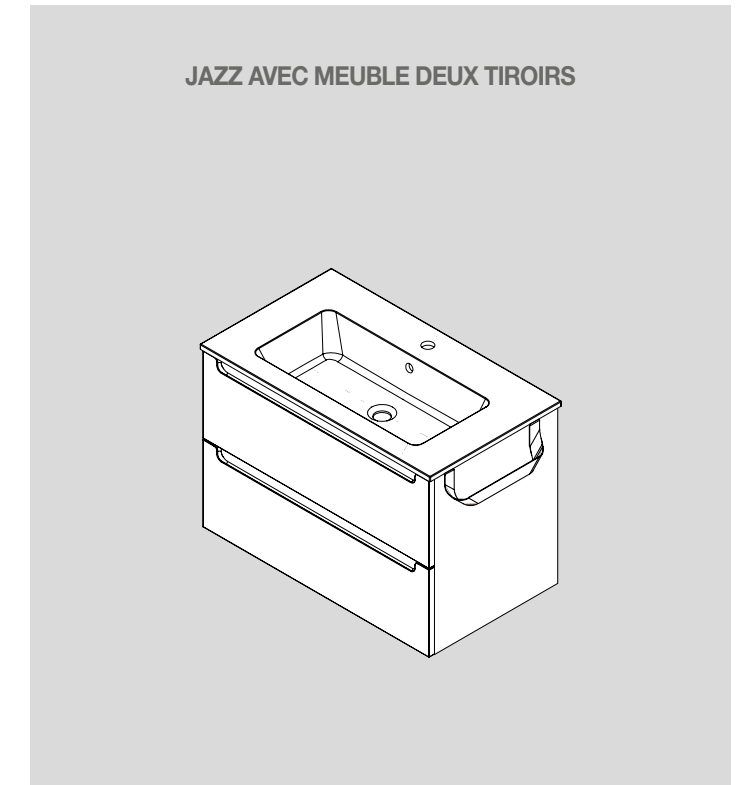
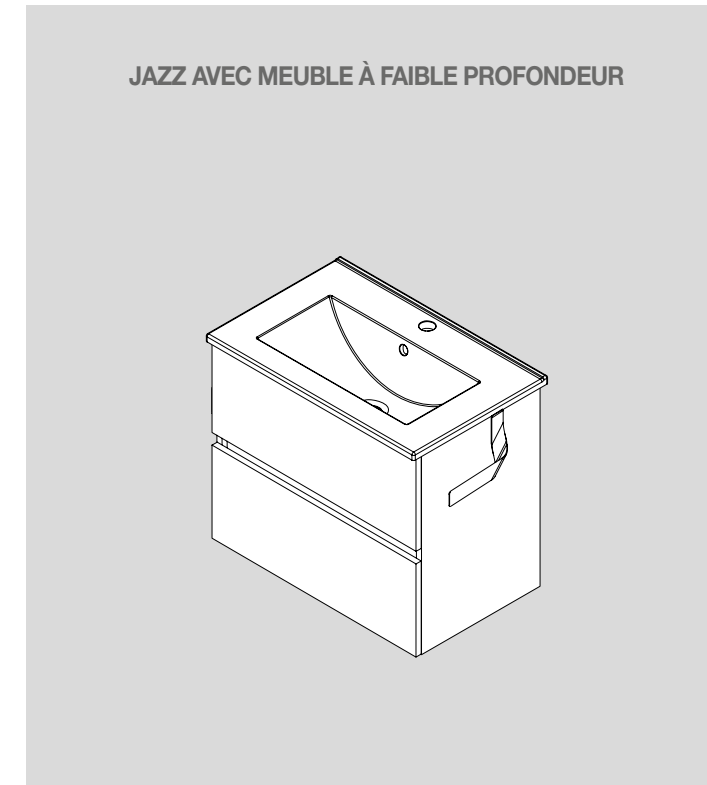

PORTE-SERVIETTE DOUBLE JAZZ

Porte-serviette double JAZZ.

Blanc	Noir	Anodisé brillant	
COD.	COD.	COD.	€
23028	27043	23025	65

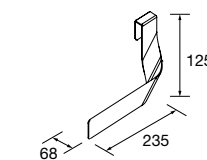

PORTE-SERVIETTE LATÉRAL POUR MEUBLE

Porte-serviette JAZZ.

Blanc	Noir	Anodisé brillant	
COD.	COD.	COD.	€
23027	27042	23024	45

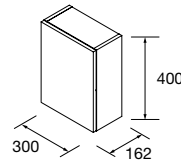
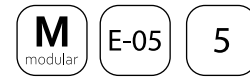
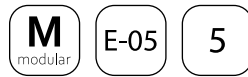

MODULE ALLIANCE 400 1 PORTE

Module 1 porte avec ouverture à système push et intérieurs finition Onix. Charnières à ouverture 110° gauche/droite. 1 étagère en verre réglable en hauteur.

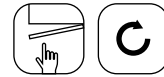

	Chêne naturel	Chêne africain	Pin bahía	Noyer Maya	€
COD.	COD.	COD.	COD.	COD.	
300	96930	96932	96933	102843	179

	Blanc brillant	White cotton	Black velvet	Anthracite mat	Macchiato	Blue fog	Night blue	Terracota	Green forest	€
COD.	COD.	COD.	COD.	COD.	COD.	COD.	COD.	COD.	COD.	
300	96927	96928	96929	96938	96935	96936	96937	103607	96939	199

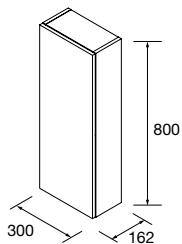

MODULE ALLIANCE 800 1 PORTE

Module 1 porte avec ouverture à système push et intérieurs finition Onix. Charnières à ouverture 110° gauche/droite. 2 étagères en verre ajustable en hauteur.



	Chêne naturel	Chêne africain	Pin bahía	Noyer Maya	€
COD.	COD.	COD.	COD.	COD.	
300	96943	96944	96945	102838	209

	Blanc brillant	White cotton	Black velvet	Anthracite mat	Macchiato	Blue fog	Night blue	Terracota	Green forest	€
COD.	COD.	COD.	COD.	COD.	COD.	COD.	COD.	COD.	COD.	
300	96940	96941	96942	96950	96947	96948	96949	103608	96951	219

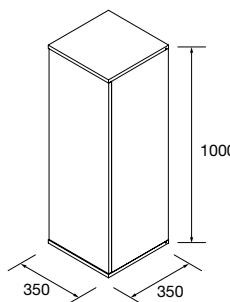

COLONNE ALLIANCE 1000 AVEC 1 PORTE

Colonne réversible 1 porte avec système d'ouverture push. Finition intérieure Onix. Avec 3 étagères en verre ajustables en hauteur. Charnières avec ouverture large 110°.



	Chêne naturel	Chêne africain	Pin bahía	Noyer Maya	€
COD.	COD.	COD.	COD.	COD.	
350	24589	91071	24736	102837	309

	Blanc brillant	White cotton	Black velvet	€
COD.	COD.	COD.		
350	24588	96961	96962	319

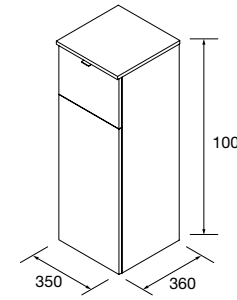

COLONNE ALLIANCE COIFFEUSE 1000

Colonne réversible 1 porte avec système d'ouverture push. Finition intérieure Onix. Avec 2 étagères en verre ajustables en hauteur. Charnières avec ouverture large 110°.

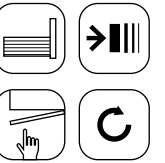

	Chêne naturel	Chêne africain	Pin bahía	Noyer Maya	€
COD.	COD.	COD.	COD.	COD.	
350	83444	91072	83448	102836	425

	Blanc brillant	White cotton	Black velvet	€
COD.	COD.	COD.		
350	83441	96972	96973	435

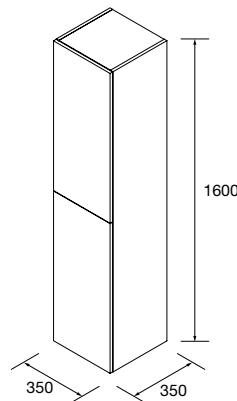

COLONNE ALLIANCE 1600 AVEC 2 PORTES

Colonne réversible ouverture a gauche ou a droite. 2 portes avec charnières a fermeture amortie. Finition intérieure Onix.. Avec 4 étagères intérieures en verre et ajustables en hauteur. Charnières avec ouverture large 110°.

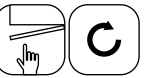

	Chêne naturel	Chêne africain	Pin bahía	Noyer Maya	€
COD.	COD.	COD.	COD.	COD.	
350	22831	91073	22830	102835	428

	Blanc brillant	White cotton	Black velvet	Anthracite mat	Macchiato	Blue fog	Night blue	Terracota	Green forest	€
COD.	COD.	COD.	COD.	COD.	COD.	COD.	COD.	COD.	COD.	
350	22828	81729	91035	96744	81730	81731	81733	103609	96743	460

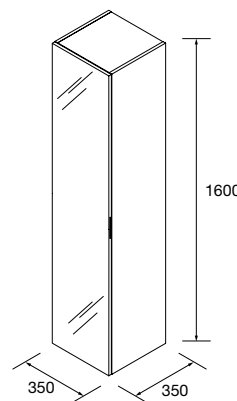

COLONNE ALLIANCE 1600 AVEC 1 PORTE MIROIR

Colonne réversible ouverture a gauche ou a droite. 1 porte miroir avec charnières a fermeture amortie. Finition intérieure Onix.. Avec 4 étagères intérieures en verre et ajustables en hauteur. Charnières avec ouverture large 110°. Poignée incluse.



	Chêne naturel	Chêne africain	Pin bahía	Noyer Maya	€
COD.	COD.	COD.	COD.	COD.	
350	26864	91074	26865	102834	478

	Blanc brillant	White cotton	Black velvet	€
COD.	COD.	COD.		
350	26861	96974	96975	478

Comment commander le plan de toilette sur mesure

1 - Choisir la finition

16 / 40 mm



12 mm

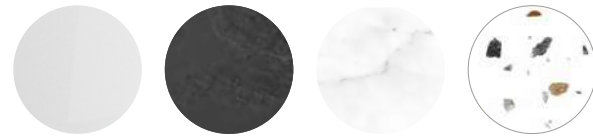

2 - Choisir la vasque à poser ou semi-encastrée et consulter notre guide de perçage des plans de toilette



3 - Choisir la forme

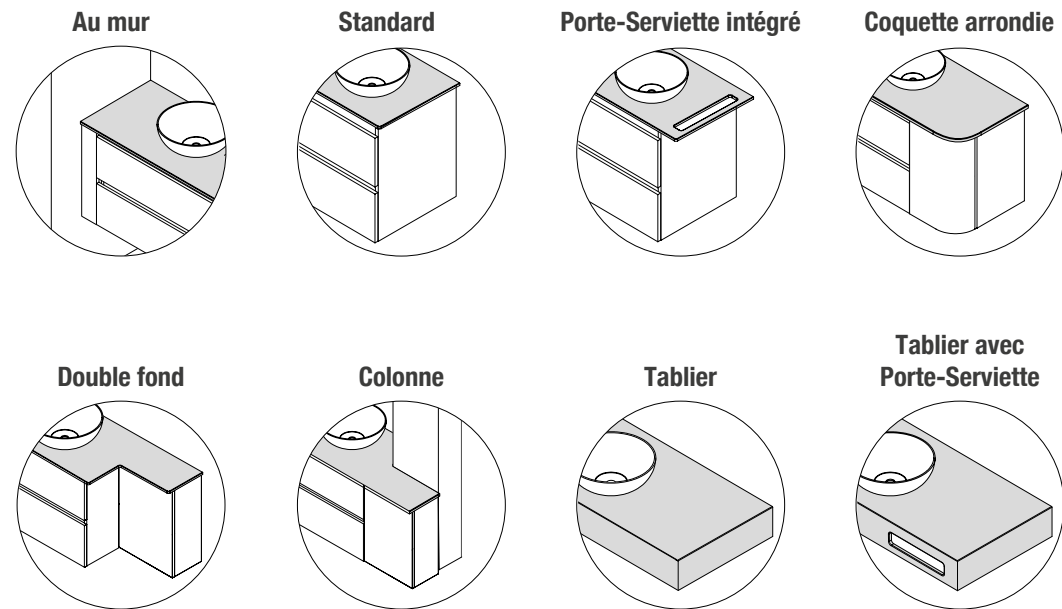

4 - Télécharger et remplir la fiche interactive de commande

Disponible avec les QR sur chaque série et sur :

www.salgar.net

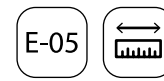

Informations nécessaires pour le passage de la commande

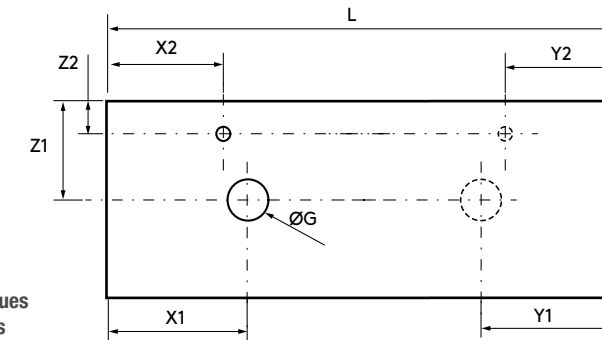

Mécanisation pour 1 ou 2 vasques à poser et pré-perçage pour les robinets optionnels.

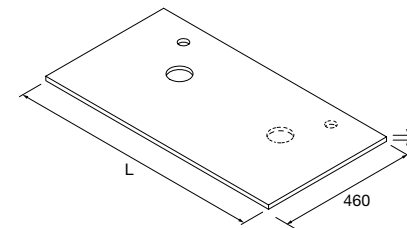

PLANS DE TOILETTE ÉPAISSEUR 16 MM (AVEC PRE-PERCÉS.)

Plans de toilette de 16 mm d'épaisseur, longueur sur mesure jusqu'à 2400 mm, avec usinage pour 1 ou 2 vasques, à poser et perçage pour le robinet. Finitions mélaminées et laques.

	Blanc brillant	White cotton	Black velvet	Chêne naturel	Chêne africain	Pin bahia	Noyer Maya	€
	COD.	COD.	COD.	COD.	COD.	COD.	COD.	
<600	97411	97412	97413	97414	97415	97416	102257	122
601 - 1000	23145	97422	97423	23148	91095	23147	102258	182
1001 - 1400	23149	97424	97425	23152	91096	23151	102259	302
1401 - 1800	23153	97426	97427	23156	91097	23155	102260	437
1801 - 2000	23157	97428	97429	23160	91098	23159	102261	497
2001 - 2400	23161	97430	97431	23164	91099	23163	102262	544

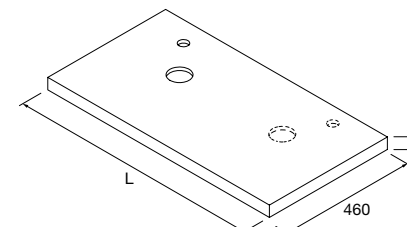

PLANS DE TOILETTE ÉPAISSEUR 40 MM (AVEC PRE-PERCÉS.)

Plans de toilette de 40 mm d'épaisseur, longueur sur mesure jusqu'à 2400 mm, avec usinage pour 1 ou 2 vasques, à poser et perçage pour le robinet. Finitions mélaminées et stratifiées haute pression (HPL).

	Blanc brillant	White cotton	Black velvet	Chêne africain	Carbon	€
	COD.	COD.	COD.	COD.	COD.	
<600	97458	97459	97460	97461	97462	221
601 - 1000	97463	97464	97465	23168	97468	343
1001 - 1400	97471	97472	97473	23172	97474	436
1401 - 1800	97475	97476	97477	23176	97478	497
1801 - 2000	97479	97480	97481	23180	97482	635
2001 - 2400	97483	97484	97485	23184	97486	772



Téléchargez le bon de commande





Informations nécessaires pour le passage de la commande

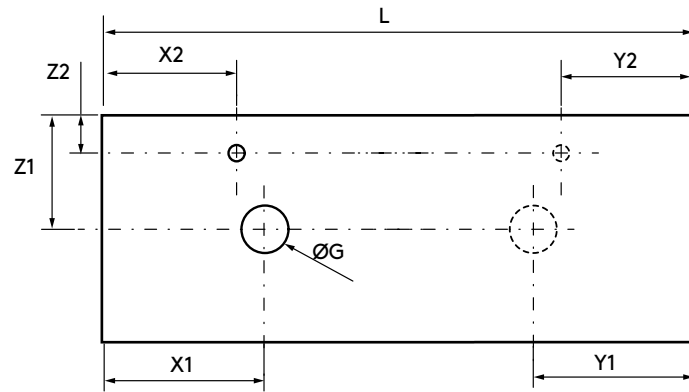

! Mécanisation pour 1 ou 2 vasques à poser et pré-perçage pour les robinets optionnels.

Choisir la forme

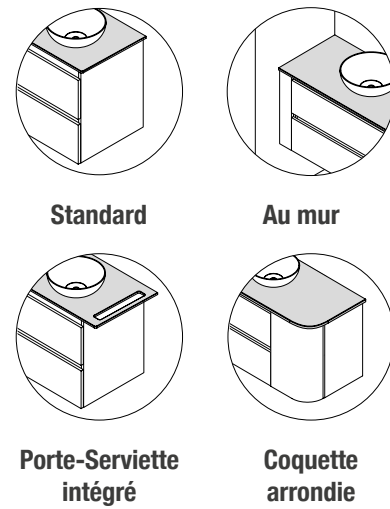

Informations nécessaires pour le passage de la commande

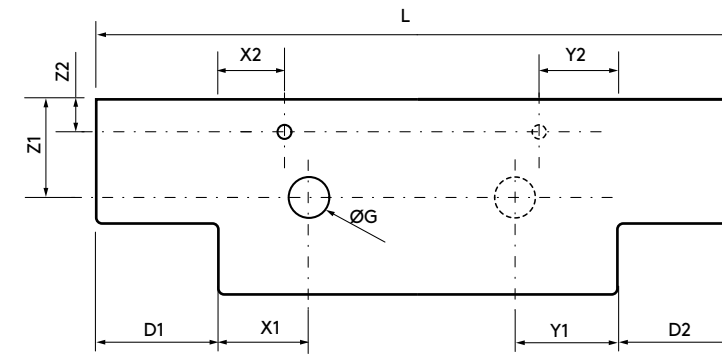

! Mécanisation pour 1 ou 2 vasques à poser et pré-perçage pour les robinets optionnels.

Choisir la forme

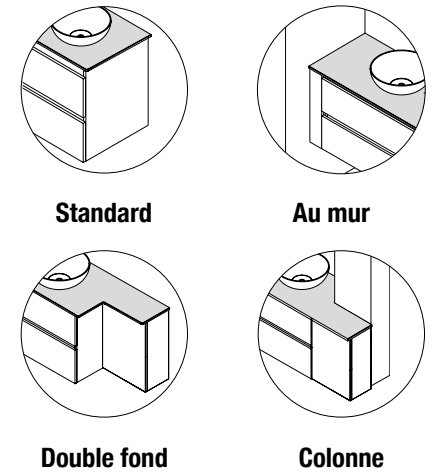

PLANS DE TOILETTE ÉPAISSEUR 12 MM (AVEC PRE-PERCÉS.)

Plans de toilette de 12 mm d'épaisseur, longueur sur mesure jusqu'à 2400 mm, avec usinage pour 1 ou 2 vasques, à poser ou semi-encastées, perçage pour le robinet et finition d'angle souhaitée. Finition blanc mat, terrazo et marbre blanc en Solid Surface, ardoise noire en compact.

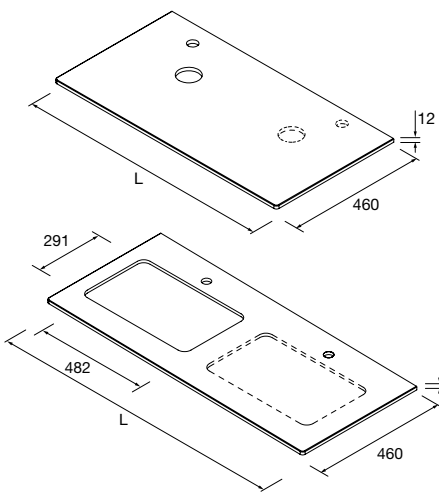

	Solid surface blanc mat		Ardoise noire	
	COD.	€	COD.	€
<610	103630	322	103708	332
611 - 810	103631	352	103709	362
811 - 1010	24465	392	91254	402
1011 - 1210	103632	432	103710	442
1211 - 1410	24466	492	91255	502
1411 - 1610	103633	552	103711	562
1611 - 1810	24467	622	91256	632
1811 - 2010	24468	692	91257	702
2011 - 2210	103634	772	103712	782
2211 - 2400	24469	852	91258	862

	Marbre blanc		Terrazo natura	
	COD.	€	COD.	€
<610	103713	332	103718	332
611 - 810	103714	362	103719	362
811 - 1010	97513	402	106439	402
1011 - 1210	103715	442	103720	442
1211 - 1410	97514	502	106441	502
1411 - 1610	103716	562	103721	562
1611 - 1810	97515	632	106442	632
1811 - 2010	97516	702	106443	702

PLANS DE TOILETTE DOUBLE PROFONDEUR 12 MM D'ÉPAISSEUR

Plans de toilette de 12 mm d'épaisseur, longueur sur mesure jusqu'à 2400 mm, avec usinage pour 1 ou 2 vasques, à poser ou semi-encastées, perçage pour le robinet et finition de 250 mm de profondeur, à combiner avec les coquettes Alliance double profondeur. Finition blanc mat en Solid Surface, ardoise noire, terrazo natura et marbre blanc compact.

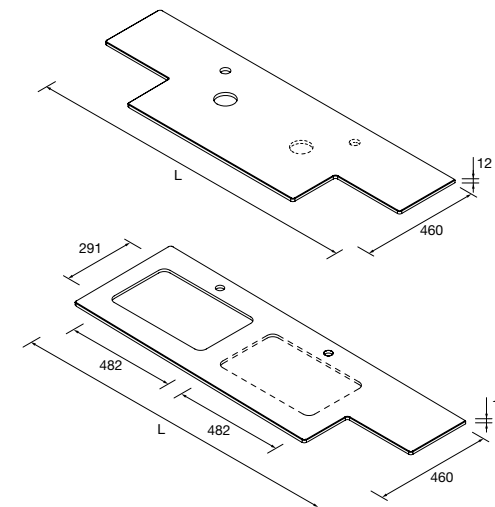

	Solid surface blanc mat		Ardoise noire	
	COD.	€	COD.	€
900 - 1200	87978	432	91249	442
1201 - 1500	87979	552	91250	562
1501 - 1800	87980	622	91251	632
1801 - 2000	87981	692	91252	702
2001 - 2400	87982	852	91253	862

	Marbre blanc		Terrazo natura	
	COD.	€	COD.	€
900 - 1200	97518	442	103301	442
1201 - 1500	97519	562	103302	562
1501 - 1800	97520	632	103303	632
1801 - 2000	97521	702	103304	702

Téléchargez le bon de commande



Téléchargez le bon de commande





Informations nécessaires pour le passage de la commande

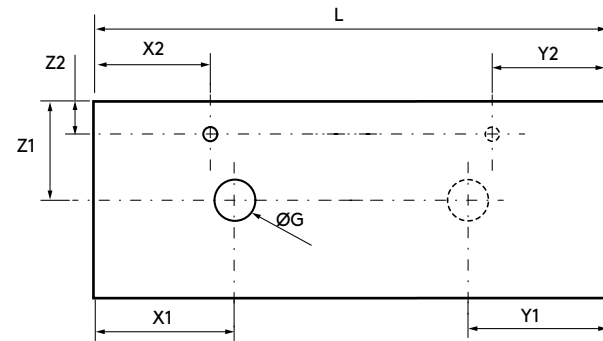

Mécanisation pour 1 ou 2 vasques à poser et pré-perçage pour les robinets optionnels.

Choisir la forme

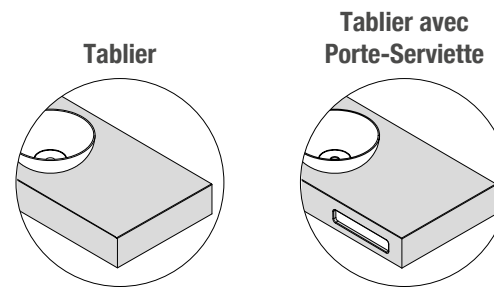

Comment commander le plan vasque sur mesure

1 - Choisissez entre deux types de vasques

Lago

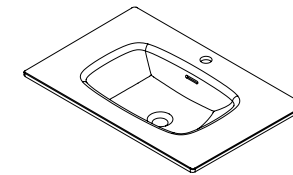

Naila

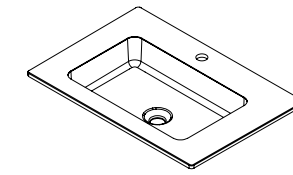

2 - Choisir la forme

Au mur

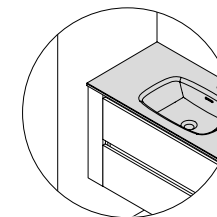

Standard

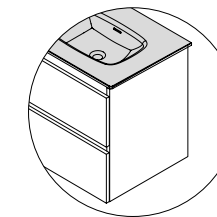

Porte-Serviette intégré

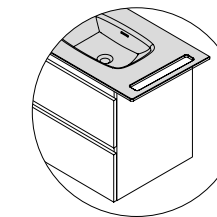

Coquette arrondie

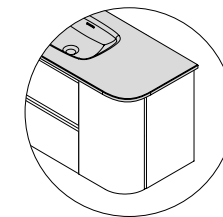

Double fond

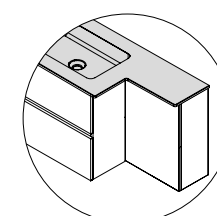

Colonne

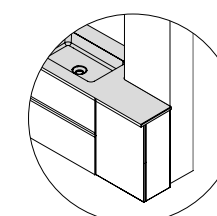

Tablier

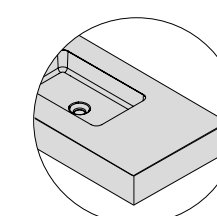

Tablier avec Porte-Serviette

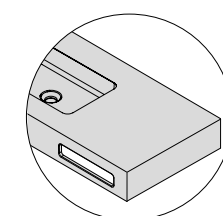

PLANS DE TOILETTE SOLID AVEC JUPE SUR MESURE ET USINAGE

Plans de toilette en Solid Surface avec jupe de 120 mm, longueur sur mesure jusqu'à 2400, à combiner avec des vasques à poser ou semi-encastrées Solid. Choisissez la longueur, sélectionnez 1 ou 2 vasques, la position du perçage pour le robinet et l'usinage pour le porte-serviettes avant. Équerres et vis de fixations incluses.

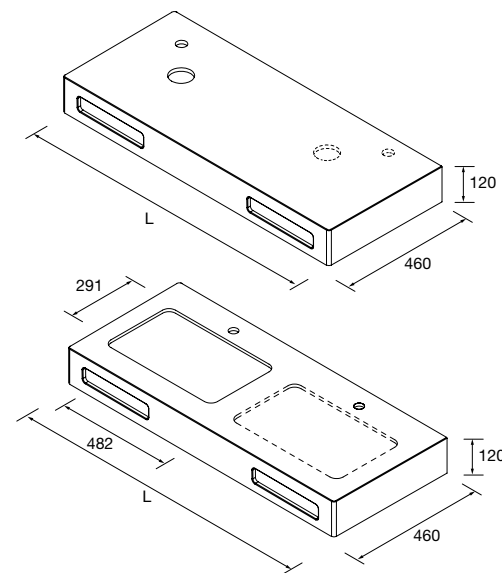

Solid surface blanc mat

	COD.	€
600 - 900	97789	649
901 - 1200	97794	719
1201 - 1500	97804	819
1501 - 1800	97814	1009
1801 - 2400	97815	1229



Téléchargez le bon de commande



3 - Télécharger et remplir la fiche interactive de commande

Disponible avec les QR sur chaque série et sur :

 www.salgar.net

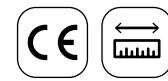

PLAN VASQUE LAGO



Informations nécessaires pour le passage de la commande

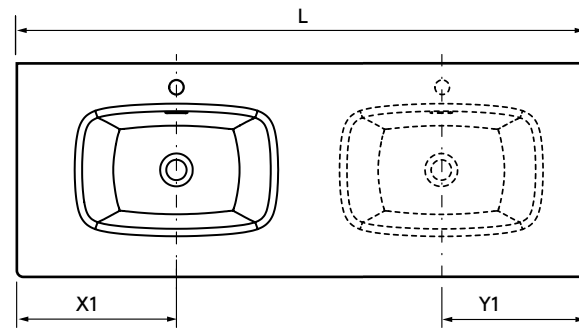

Choisir la forme

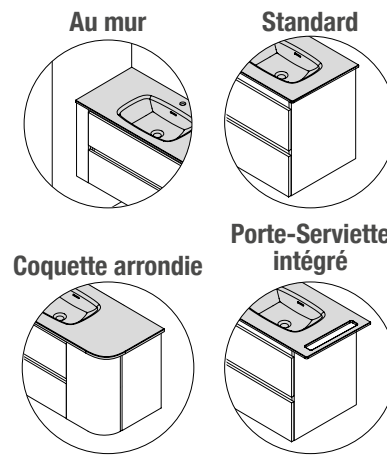

PLANS VASQUES SOLID 12 MM SUR MESURE ET USINAGE (1 VASQUE 460)

Plans vasques en Solid Surface de 12 mm d'épaisseur, longueur sur mesure jusqu'à 2000 mm, avec usinage pour 1 - 2 vasques, perçage pour le robinet et finition d'angle souhaitée.

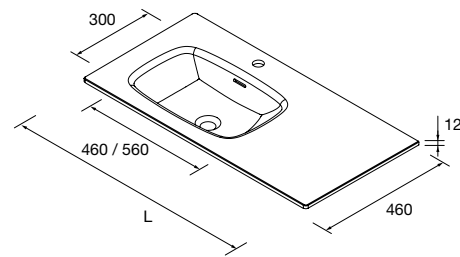

600 - 900		901 - 1200		1201 - 1500		1501 - 1800		1801 - 2000	
COD.	€	COD.	€	COD.	€	COD.	€	COD.	€
97566	569	97568	609	97569	709	97570	969	97571	1009

PLANS VASQUES SOLID 12 MM SUR MESURE ET USINAGE (1 VASQUE 560)

800 - 1200		1201 - 1500		1501 - 1800		1801 - 2000	
COD.	€	COD.	€	COD.	€	COD.	€
97575	579	97576	719	97577	975	97578	1019

PLANS VASQUES SOLID 12 MM SUR MESURE ET USINAGE (2 VASQUES 460)

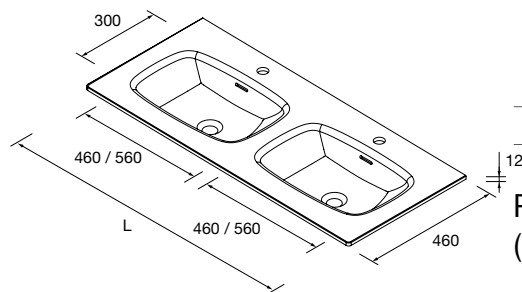

1200 - 1500		1501 - 1800		1801 - 2000	
COD.	€	COD.	€	COD.	€
97572	909	97573	989	97574	1239

PLANS VASQUES SOLID 12 MM SUR MESURE ET USINAGE (2 VASQUES 560)

1600 - 1800		1801 - 2000	
COD.	€	COD.	€
97579	989	97580	1259

Téléchargez le bon de commande

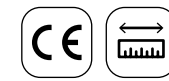

PLAN VASQUE LAGO



Informations nécessaires pour le passage de la commande

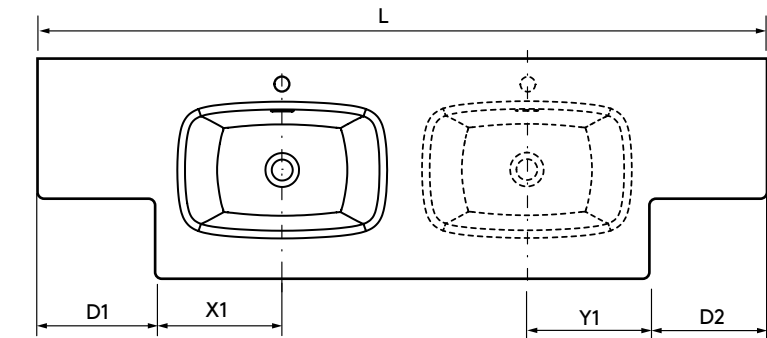

Choisir la forme

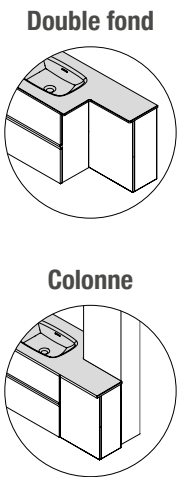

PLANS VASQUE SOLID SURFACE DOUBLE PROFONDEUR DE 12 MM D'ÉPAISSEUR (1 VASQUE 460)

Plans vasques en Solid Surface de 12 mm d'épaisseur, longueur sur mesure jusqu'à 2000 mm, avec usinage pour 1 - 2 vasques, perçage pour le robinet, finition 260 mm de profondeur, à combiner avec les coquettes Alliance double profondeur.

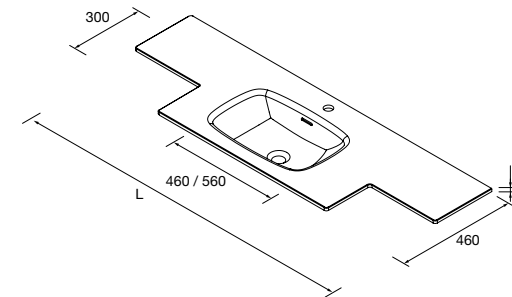

900 - 1200		1201 - 1500		1501 - 1800		1801 - 2000	
COD.	€	COD.	€	COD.	€	COD.	€
87983	609	87984	709	87985	745	87986	915

PLANS VASQUE SOLID SURFACE DOUBLE PROFONDEUR DE 12 MM D'ÉPAISSEUR (1 VASQUE 560)

1100 - 1500		1501 - 1800		1801 - 2000	
COD.	€	COD.	€	COD.	€
87987	651	87988	765	87989	939

PLANS VASQUES SOLID DOUBLE PROFONDEUR 12 MM D'ÉPAISSEUR (2 VASQUES 460)

1501 - 1800		1801 - 2000	
COD.	€	COD.	€
97563	989	97564	1009

PLANS VASQUES SOLID DOUBLE PROFONDEUR 12 MM D'ÉPAISSEUR (2 VASQUES 560)

1901 - 2000	
COD.	€
97565	1239

Téléchargez le bon de commande



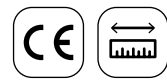

PLAN VASQUE NAILA



Informations nécessaires pour le passage de la commande

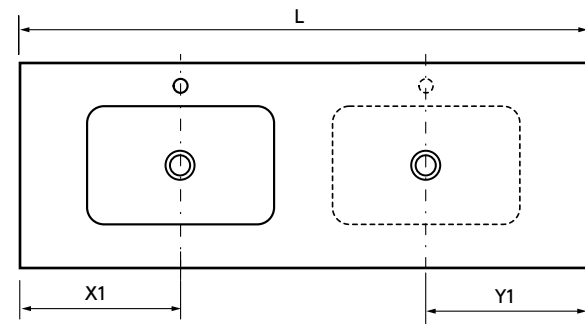

Choisir la forme

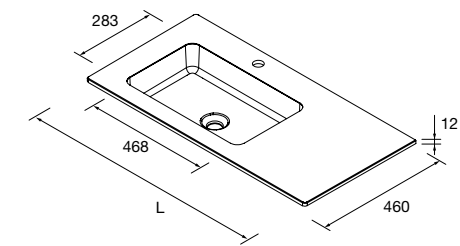
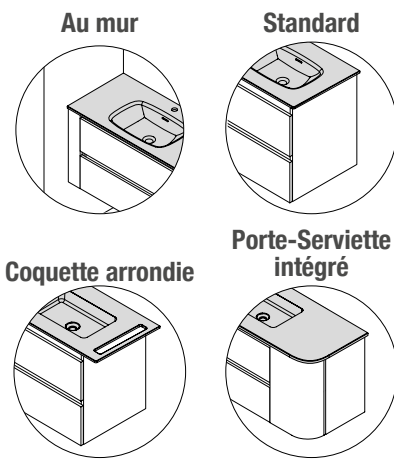

PLANS VASQUES SOLID NAILA 12 MM SUR MESURE AVEC USINAGE 1 VASQUE

Plans vasques en Solid Surface de 12 mm d'épaisseur, longueur sur mesure jusqu'à 2400 mm, avec usinage pour 1 - 2 vasques, perçage pour le robinet et finition d'angle souhaitée.

600 - 900		901 - 1200		1201 - 1500		1501 - 1800		1801 - 2400	
COD.	€	COD.	€	COD.	€	COD.	€	COD.	€
97529	569	97530	609	97531	709	97532	979	97533	999

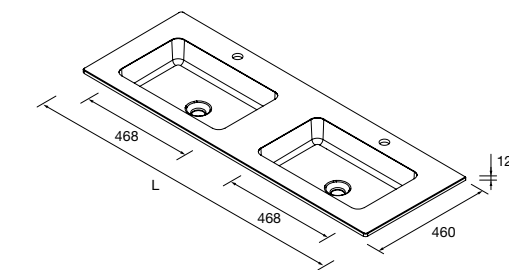

PLANS VASQUES SOLID NAILA 12 MM SUR MESURE AVEC USINAGE 2 VASQUES

1200 - 1500		1501 - 1800		1801 - 2400	
COD.	€	COD.	€	COD.	€
97534	919	97535	989	97536	1239



Téléchargez le bon de commande

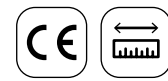

PLAN VASQUE NAILA



Informations nécessaires pour le passage de la commande

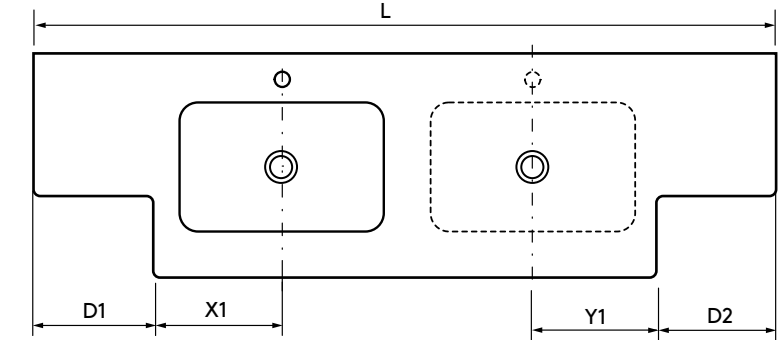

Choisir la forme

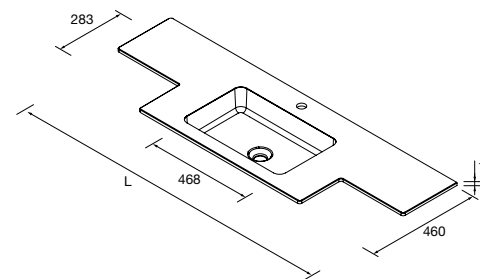
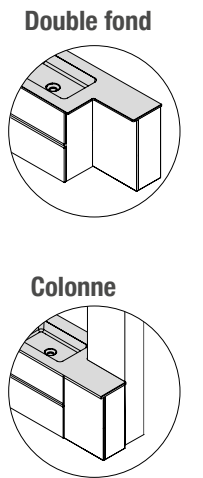

PLANS VASQUES SOLID NAILA AVEC DOUBLE PROFONDEUR SUR MESURE ET USINAGE (1 VASQUE)

Plans vasques en Solid Surface de 12 mm d'épaisseur, longueur sur mesure jusqu'à 2400 mm, avec usinage pour 1 - 2 vasques, perçage pour le robinet, finition 260 mm de profondeur, à combiner avec les coquettes Alliance double profondeur.

901 - 1200		1201 - 1500		1501 - 1800		1801 - 2400	
COD.	€	COD.	€	COD.	€	COD.	€
97541	609	97542	709	97543	979	97545	999

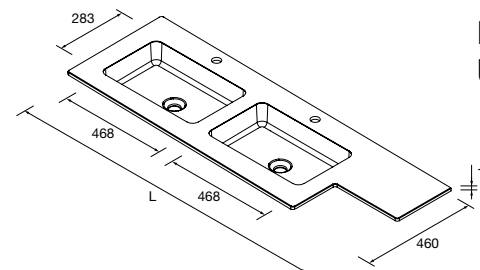

PLANS VASQUES SOLID NAILA 12 MM DOUBLE PROFONDEUR SUR MESURE ET USINAGE 2 VASQUES

1501 - 1800		1801 - 2400	
COD.	€	COD.	€
97552	989	97553	1239



Téléchargez le bon de commande



PLAN VASQUE NAILA



Informations nécessaires pour le passage de la commande

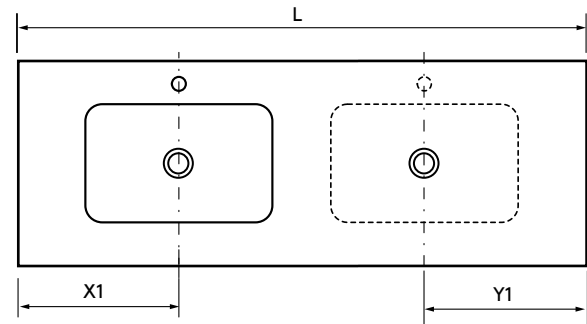

Choisir la forme

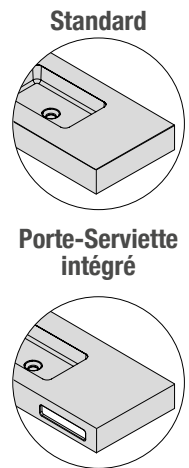

PROFILE DE FINITION MURALE POUR PLAN DE TOILETTE

Fileur frontal de 12 mm d'épaisseur, à poser sur les plans de toilette et les plans vasques, découpe sur mesure jusqu'à 2400 mm de long et finition des angles si les côtés sont encastrés ou pas entre les murs.

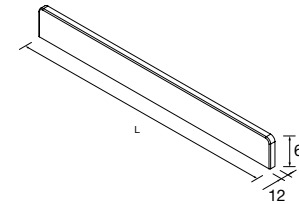

	Solid surface blanc mat	Ardoise noire	Marbre blanc	
	COD.	COD.	COD.	€
<1000	85486	91264	97581	65
1001 - 1400	85487	91265	97582	98
1401 - 1800	85488	91266	97583	119
1801 - 2000	85489	91267	97584	133
2001 - 2400	85490	91268	97585	160

Téléchargez le bon de commande

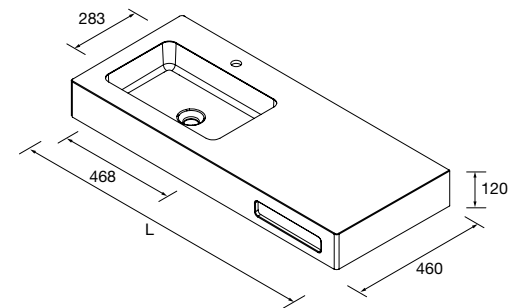

PLANS VASQUES SOLID NAILA AVEC JUPE SUR MESURE ET USINAGE (1 VASQUE)

Plans vasques en Solid Surface avec jupe de 120 mm, longueur sur mesure jusqu'à 2400, à combiner avec des vasques en Solid encastrées sous plan. Choisissez la longueur, 1 - 2 vasques, perçage pour le robinet et usinage pour le porte-serviettes avant. Équerres et vis de fixations incluses.

600 - 900		901 - 1200		1201 - 1500		1501 - 1800		1801 - 2400	
COD.	€	COD.	€	COD.	€	COD.	€	COD.	€
97819	769	97820	779	97825	999	97826	1229	97834	1429

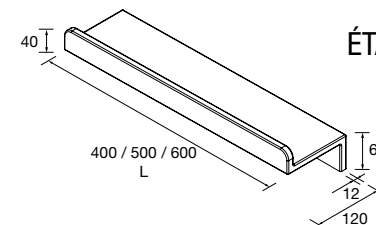

ÉTAGÈRE SOLID SURFACE SUR MESURE

Solid surface blanc mat		
	COD.	€
400	82333	122
500	82334	168
600	82335	203

Solid surface blanc mat		
	COD.	€
<400	24732	122
401 - 600	24733	203
601 - 800	24734	238

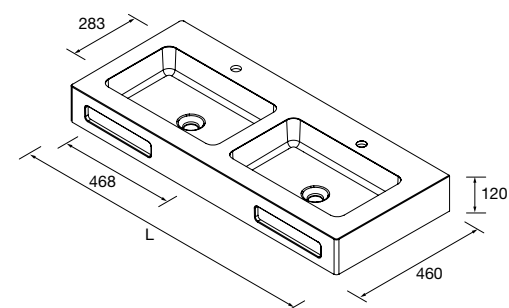

PLANS VASQUES SOLID NAILA AVEC JUPE SUR MESURE ET USINAGE (2 VASQUES)

1200 - 1500		1501 - 1800		1801 - 2400	
COD.	€	COD.	€	COD.	€
97835	1229	97836	1429	97837	1629

Téléchargez le bon de commande

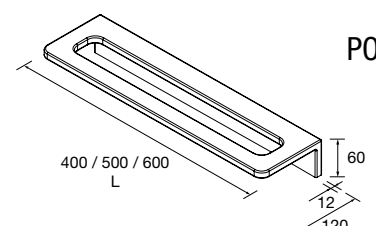

PORTE-SERVIETTE SOLID SURFACE SUR MESURE

Solid surface blanc mat		
	COD.	€
400	26126	79
500	26127	107
600	26128	121

Solid surface blanc mat		
	COD.	€
<400	24729	79
401 - 600	24730	121
601 - 800	24731	133



Fileur recommandé pour les plans de toilettes et vasques collés au mur.

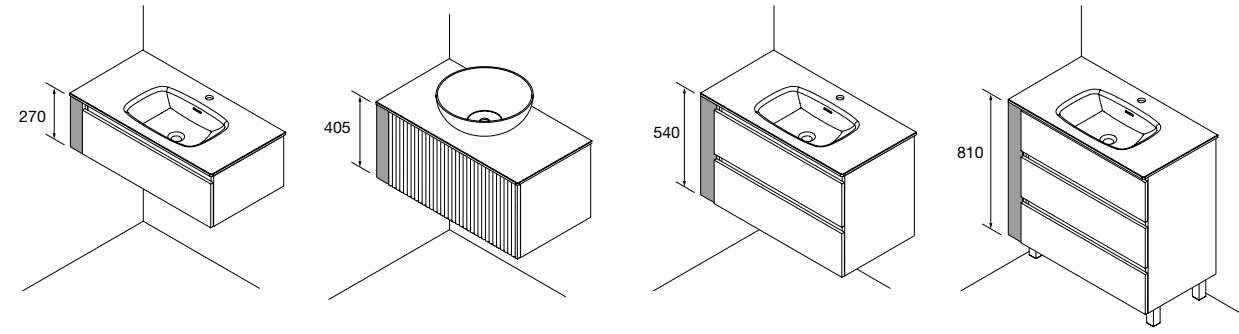

FILEUR DE FINITION

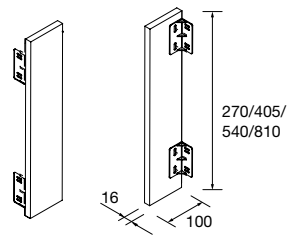

	Chêne naturel	Chêne africain	Pin bahia	Noyer Maya	€
	COD.	COD.	COD.	COD.	
270	24308	91082	24310	102793	17
405	102816	102818	102817	102813	22
540	24315	91083	24317	102799	27
810	102804	102806	102805	102800	33

	Blanc brillant	White cotton	Black velvet	Anthracite mat	Macchiato	Blue fog	Night blue	Terracota	Green forest	€
	COD.	COD.	COD.	COD.	COD.	COD.	COD.	COD.	COD.	
270	24305	96800	96809	102792	102790	102789	102788	103625	102791	17
540	24312	96810	96811	102798	102796	102795	102794	103626	102797	27
810	102801	102803	102802	103726	103724	103723	103722	103627	103725	33

	White cotton	Black velvet	Anthracite mat	Macchiato	Blue fog	Night blue	Terracota	Green forest	€
	COD.	COD.	COD.	COD.	COD.	COD.	COD.	COD.	
405	102815	102814	102811	102809	102808	102807	102812	102810	22

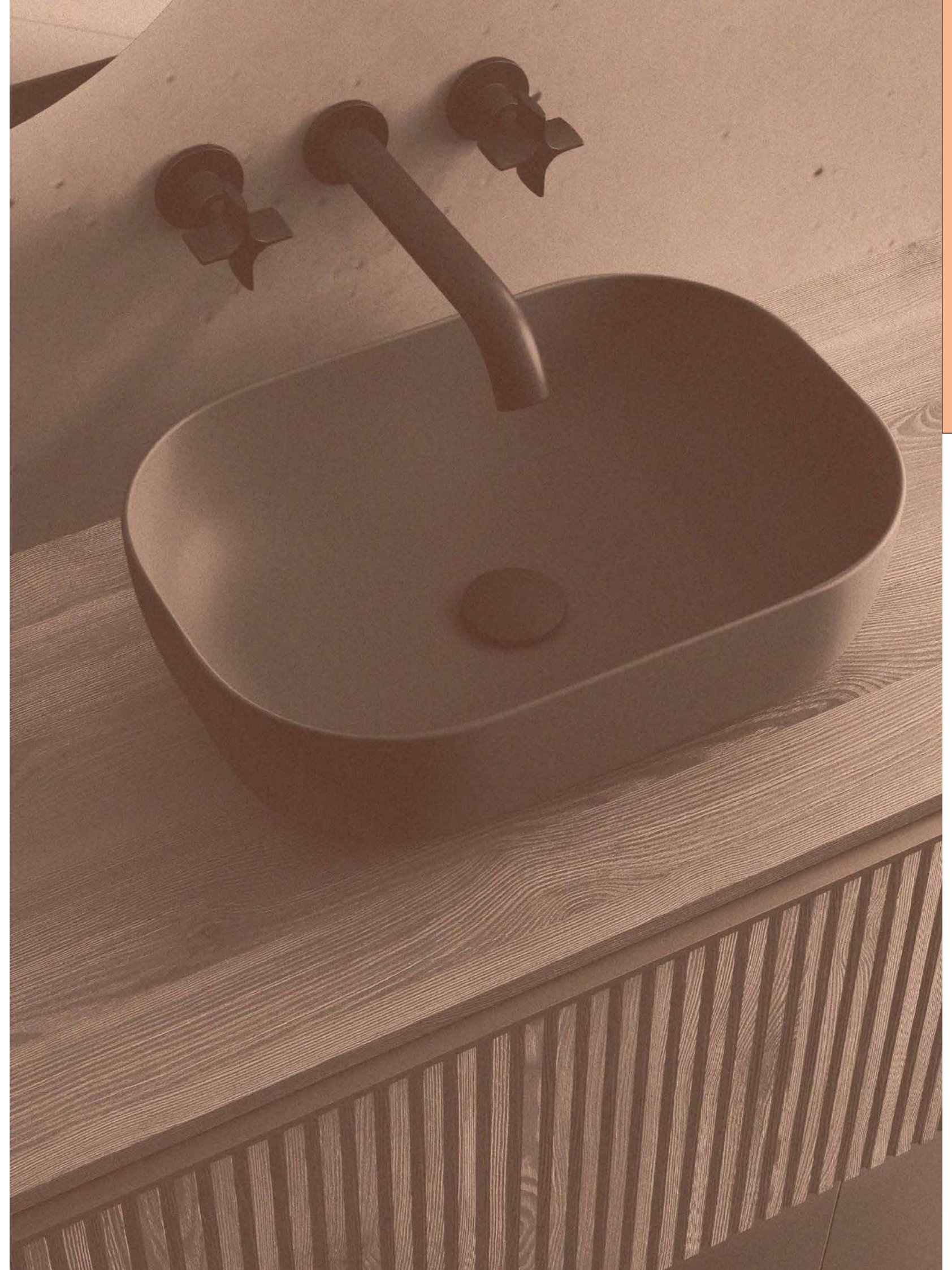

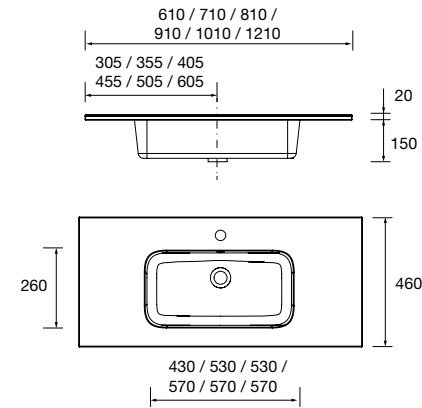

Plan vasque CONSTANZA 610 Porcelaine blanche
sans siphon ni bonde de vidage clic-clac
610 x 20 x 460 mm

26783 149 €

Plan vasque CONSTANZA 710 Porcelaine blanche
sans siphon ni bonde de vidage clic-clac
710 x 20 x 460 mm

26782 165 €

Plan vasque CONSTANZA 810 Porcelaine blanche
sans siphon ni bonde de vidage clic-clac
810 x 20 x 460 mm

26781 189 €

Plan vasque CONSTANZA 910 Porcelaine blanche
sans siphon ni bonde de vidage clic-clac
910 x 20 x 460 mm

26780 209 €

Plan vasque CONSTANZA 1010 Porcelaine blanche
sans siphon ni bonde de vidage clic-clac
1010 x 20 x 460 mm

26779 219 €

Plan vasque CONSTANZA 1210 Porcelaine blanche
sans siphon ni bonde de vidage clic-clac
1210 x 20 x 460 mm

98958 369 €

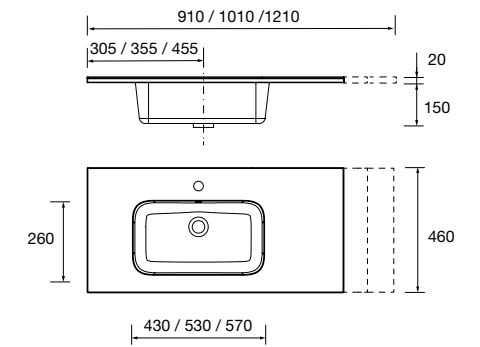

Plan vasque CONSTANZA 900 coquette à droite Porcelaine blanche
sans siphon ni bonde de vidage clic-clac, pour meuble de 600
910 x 20 x 460 mm

97061 229 €

Plan vasque CONSTANZA 1000 coquette à droite Porcelaine blanche
sans siphon ni bonde de vidage clic-clac, pour meuble de 700
1010 x 20 x 460 mm

97063 279 €

Plan vasque CONSTANZA 1200 coquette à droite Porcelaine blanche
sans siphon ni bonde de vidage clic-clac, pour meuble de 900
1210 x 20 x 460 mm

97066 399 €

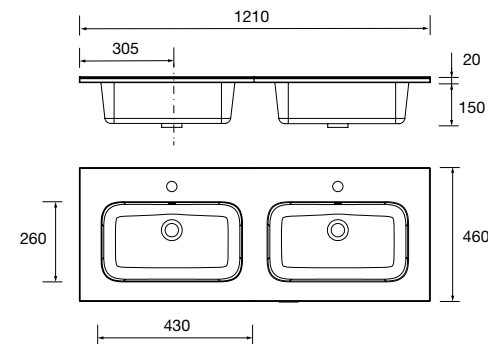

Plan vasque CONSTANZA 1210 double Porcelaine blanche
sans siphon ni bonde de vidage clic-clac
1210 x 20 x 460 mm

26778 439 €

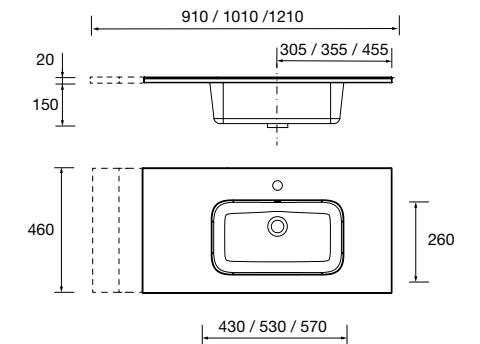

Plan vasque CONSTANZA 900 coquette à gauche Porcelaine blanche
sans siphon ni bonde de vidage clic-clac, pour meuble de 600
910 x 20 x 460 mm

97060 229 €

Plan vasque CONSTANZA 1000 coquette à gauche Porcelaine blanche
sans siphon ni bonde de vidage clic-clac, pour meuble de 1000
1010 x 20 x 460 mm

97062 279 €

Plan vasque CONSTANZA 1200 coquette à gauche Porcelaine blanche
sans siphon ni bonde de vidage clic-clac, pour meuble de 900
1210 x 20 x 460 mm

97065 399 €



Plan vasque VENETO 610 Porcelaine blanche
une vasque sans siphon ni bonde de vidage clic-clac
610 x 120 x 460 mm

23400 239 €

Plan vasque VENETO 810 Porcelaine blanche
une vasque sans siphon ni bonde de vidage clic-clac
810 x 120 x 460 mm

23401 259 €

Plan vasque VENETO 1010 Porcelaine blanche
une vasque sans siphon ni bonde de vidage clic-clac
1010 x 120 x 460 mm

23397 299 €

Plan vasque VENETO 1210 Porcelaine blanche
une vasque sans siphon ni bonde de vidage clic-clac
1210 x 120 x 460 mm

24177 419 €

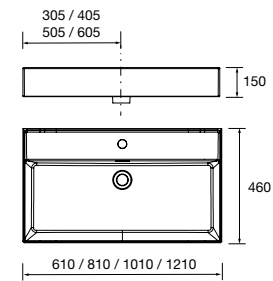

Plan vasque VENETO 1210 double
Porcelaine blanche
sans siphon ni bonde de vidage clic-clac
1210 x 120 x 460 mm

23398 429 €

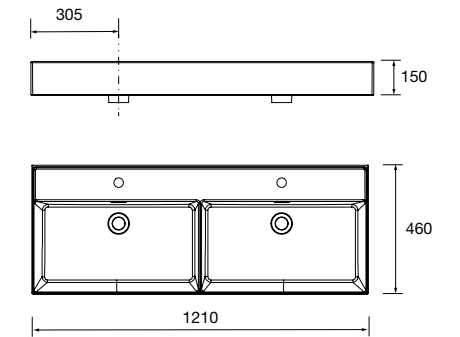

Plan vasque VENETO 1210 Porcelaine blanche
une vasque, deux robinet, sans siphon ni
bonde de vidage clic-clac
1210 x 120 x 460 mm

23399 419 €

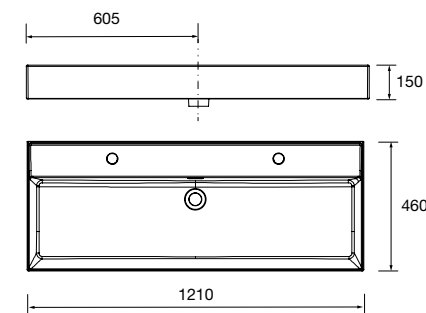

Plan vasque VENETO 1010 Porcelaine blanche
une vasque sans siphon, ni bonde de vidage clic-
clac, ni mitigeur
1010 x 120 x 460 mm

85911 299 €

Plan vasque VENETO 1210 Porcelaine blanche
une vasque sans siphon, ni bonde de vidage clic-
clac, ni mitigeur
1210 x 120 x 460 mm

85912 419 €

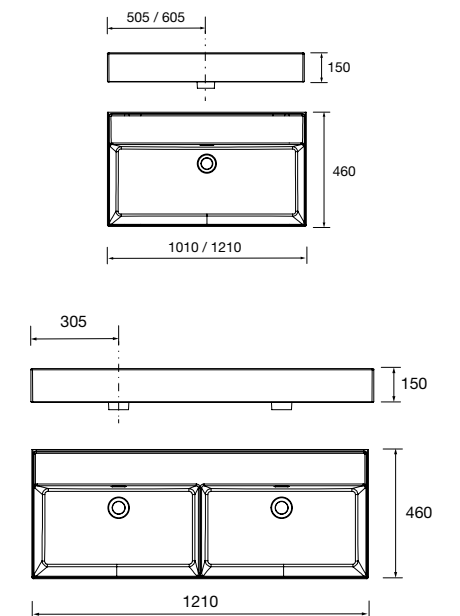

Plan vasque VENETO 1210 double Porcelaine blanche
deux vasques sans siphon, ni bonde de vidage clic-
clac, ni mitigeur
1210 x 120 x 460 mm

85913 429 €

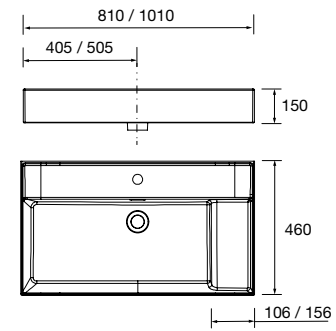

Plan vasque VENETO 810 avec support
Porcelaine blanche
une vasque sans siphon ni bonde de
vidage clic-clac
810 x 120 x 460 mm
87727 259 €

Plan vasque VENETO 1010 avec support
Porcelaine blanche
une vasque sans siphon ni bonde de
vidage clic-clac
1010 x 120 x 460 mm
87728 299 €



Plan vasque S35 510 Porcelaine blanche
sans siphon ni bonde de vidage clic-
clac
510 x 20 x 360 mm
97069 127 €

Plan vasque S35 710 Porcelaine blanche
sans siphon ni bonde de vidage clic-
clac
710 x 20 x 360 mm
19324 142 €

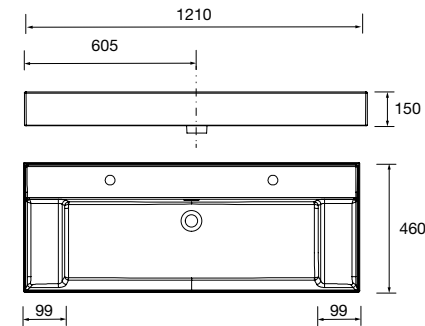
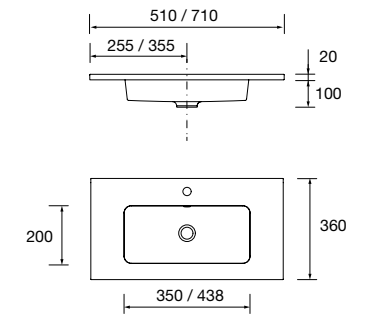

Plan vasque VENETO 1210 avec support
Porcelaine blanche
une vasque, deux robinet, sans siphon
ni bonde de vidage clic-clac
1210 x 120 x 460 mm
87729 419 €



Plan vasque Fond 40 IBERIA 510
Porcelaine blanche
sans siphon ni bonde de vidage clic-clac
510 x 20 x 395 mm
21564 129 €

Plan vasque Fond 40 IBERIA 710
Porcelaine blanche
sans siphon ni bonde de vidage clic-clac
710 x 20 x 395 mm
97070 144 €

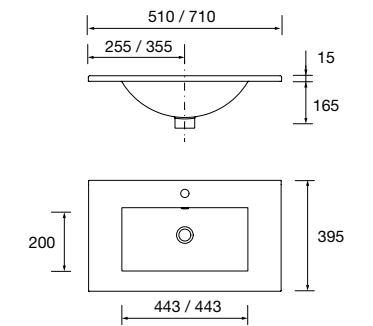

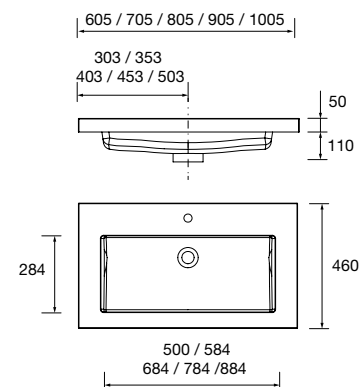

Plan vasque TOSCANA 605 Charge minéral blanc

sans siphon ni bonde de vidage clic-clac
605 x 50 x 460 mm

20748 231 €

Plan vasque TOSCANA 705 Charge minéral blanc

sans siphon ni bonde de vidage clic-clac
705 x 50 x 460 mm

20749 242 €

Plan vasque TOSCANA 805 Charge minéral blanc

sans siphon ni bonde de vidage clic-clac
805 x 50 x 460 mm

20750 254 €

Plan vasque TOSCANA 905 Charge minéral blanc

sans siphon ni bonde de vidage clic-clac
905 x 50 x 460 mm

20751 267 €

Plan vasque TOSCANA 1005 Charge minéral blanc

sans siphon ni bonde de vidage clic-clac
1005 x 50 x 460 mm

20752 279 €

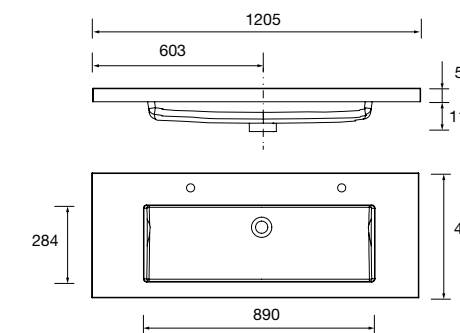

Plan vasque TOSCANA 1200 Charge minéral blanc

une vasque, deux robinet, sans siphon ni bonde de vidage clic-clac
1205 x 50 x 460 mm

26938 393 €

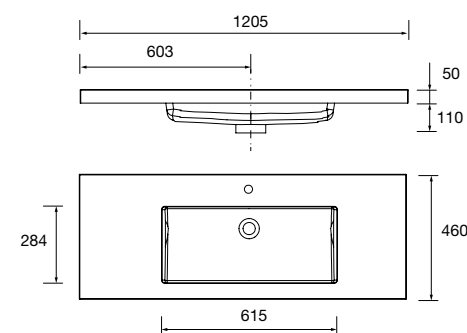

Plan vasque TOSCANA 1205 Charge minéral blanc

une vasque sans siphon ni bonde de vidage clic-clac
1205 x 50 x 460 mm

23396 378 €

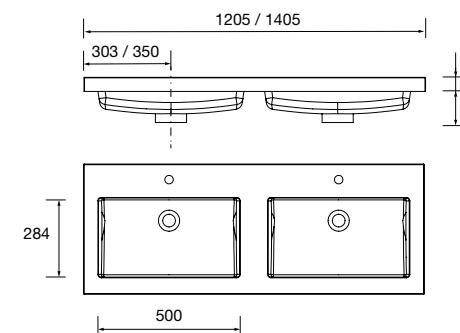

Plan vasque TOSCANA 1205 double Charge minéral blanc

sans siphon ni bonde de vidage clic-clac
1205 x 50 x 460 mm

20753 402 €

Plan vasque TOSCANA 1400 double Charge minéral blanc

sans siphon ni bonde de vidage clic-clac
1405 x 50 x 460 mm

27144 455 €

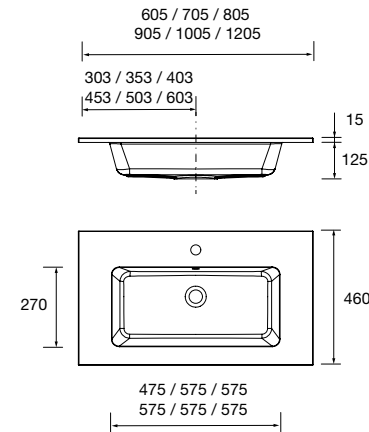

Plan vasque VILNA 605 Mineralsolid mat sans siphon ni bonde de vidage clic-clac
605 x 460 x 15 mm
91234 285 €

Plan vasque VILNA 705 Mineralsolid mat sans siphon ni bonde de vidage clic-clac
705 x 460 x 15 mm
97039 329 €

Plan vasque VILNA 805 Mineralsolid mat sans siphon ni bonde de vidage clic-clac
805 x 460 x 15 mm
91235 349 €

Plan vasque VILNA 905 Mineralsolid mat sans siphon ni bonde de vidage clic-clac
905 x 460 x 15 mm
97040 379 €

Plan vasque VILNA 1005 Mineralsolid mat sans siphon ni bonde de vidage clic-clac
1005 x 460 x 15 mm
91236 412 €

Plan vasque VILNA 1205 Mineralsolid mat sans siphon ni bonde de vidage clic-clac
1205 x 460 x 12 mm
91327 444 €

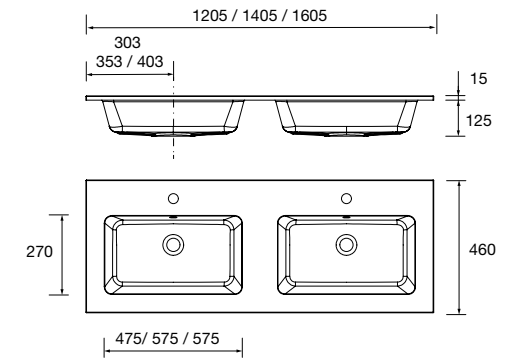

Plan vasque VILNA 1205 double Mineralsolid mat sans siphon ni bonde de vidage clic-clac
1205 x 460 x 15 mm
91237 465 €

Plan vasque VILNA 1405 double Mineralsolid mat sans siphon ni bonde de vidage clic-clac
1405 x 460 x 15 mm
97053 509 €

Plan vasque VILNA 1605 double Mineralsolid mat sans siphon ni bonde de vidage clic-clac
1605 x 460 x 15 mm
97056 679 €

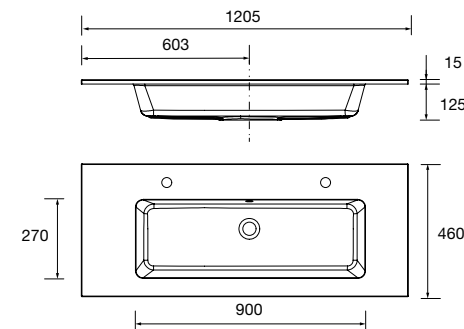

Plan vasque VILNA 1205 Mineralsolid mat un vasque, deux robinets, sans siphon ni bonde de vidage clic-clac
1205 x 460 x 15 mm
97046 479 €

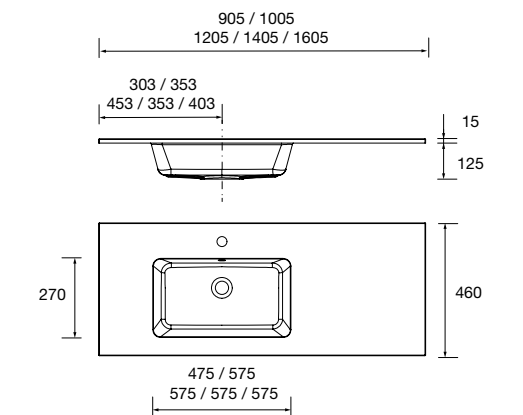

Plan vasque VILNA 905 coquette à droite Mineralsolid mat sans siphon ni bonde de vidage clic-clac, pour meuble de 600
905 x 460 x 15 mm
97042 429 €

Plan vasque VILNA 1005 coquette à droite Mineralsolid mat sans siphon ni bonde de vidage clic-clac, pour meuble de 700
1005 x 460 x 15 mm
97045 449 €

Plan vasque VILNA 1205 coquette à droite Mineralsolid mat sans siphon ni bonde de vidage clic-clac, pour meuble de 900
1205 x 460 x 15 mm
97048 479 €

Plan vasque VILNA 1405 coquette à droite Mineralsolid mat sans siphon ni bonde de vidage clic-clac, pour meuble de 1405
1405 x 460 x 15 mm
97052 509 €

Plan vasque VILNA 1605 coquette à droite Mineralsolid mat sans siphon ni bonde de vidage clic-clac, pour meuble de 1605
1605 x 460 x 15 mm
97055 679 €

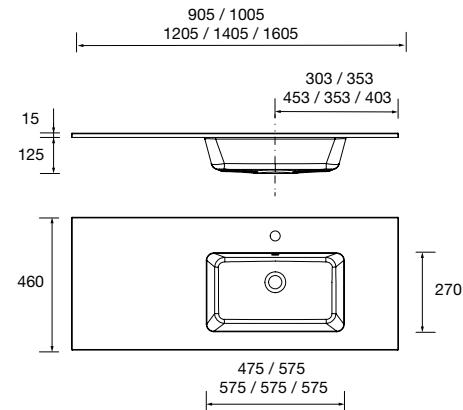

Plan vasque VILNA 905 coquette à gauche Mineralsolid mat sans siphon ni bonde de vidage clic-clac, pour meuble de 900
905 x 460 x 15 mm

97041 429 €

Plan vasque VILNA 1005 coquette à gauche Mineralsolid mat sans siphon ni bonde de vidage clic-clac, pour meuble de 700

1005 x 460 x 15 mm

97044 449 €

Plan vasque VILNA 1205 coquette à gauche Mineralsolid mat sans siphon ni bonde de vidage clic-clac, pour meuble de 900

1205 x 460 x 15 mm

97047 479 €

Plan vasque VILNA 1405 coquette à gauche Mineralsolid mat sans siphon ni bonde de vidage clic-clac, pour meuble de 700

1405 x 460 x 15 mm

97051 509 €

Plan vasque VILNA 1605 coquette à gauche Mineralsolid mat

sans siphon ni bonde de vidage clic-clac, pour meuble de 800
1605 x 460 x 15 mm

97054 679 €

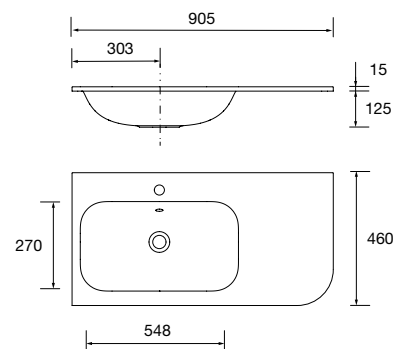

DROITE

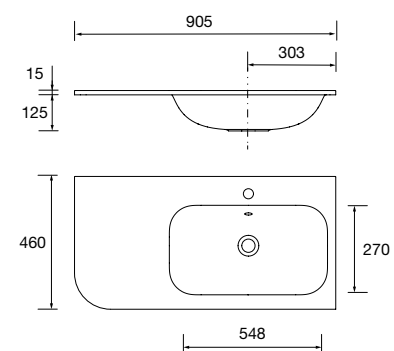

GAUCHE

Plan vasque ALLIANCE 900 coquette à droite Mineralsolid mat

pour coquette arrondie, sans siphon ni bonde clicker

910 x 15 x 460 mm

97645 419 €

Plan vasque ALLIANCE 900 coquette à gauche Mineralsolid mat

pour coquette arrondie, sans siphon ni bonde clicker

910 x 15 x 460 mm

97646 419 €



Vasque à poser ALTIRO Porcelaine blanche mat

sans siphon ni bonde de vidage
Ø 390 x 140 mm

24555 229 €

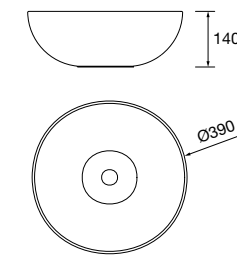

Vasque à poser Ultra-fine SEDUCTION Porcelaine blanche

sans siphon ni bonde de vidage
Ø 390 x 150 mm

21854 199 €

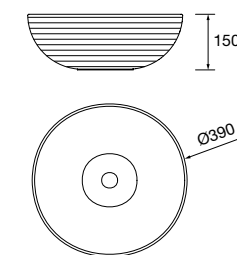

Vasque à poser LOKUM Porcelaine noire mat

sans siphon ni bonde de vidage clic-clac
Ø 375 x 135 mm

87734 229 €

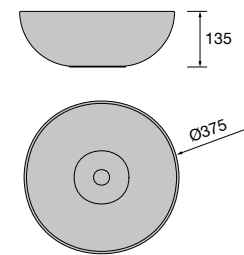

Vasque à poser KANDY Porcelaine blanche

sans siphon ni bonde de vidage
Ø 360 x 120 mm

91489 205 €

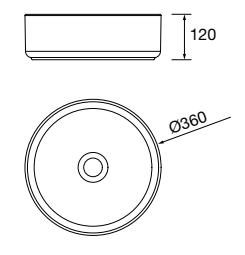



Vasque à poser VARMEGA Porcelaine blanche
sans siphon ni bonde de vidage
500 x 385 x 140 mm
24553 159 €

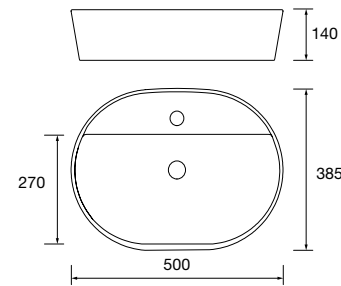

Vasque à poser VERILA Porcelaine blanche
sans siphon ni bonde de vidage
400 x 120 x 300 mm
91487 185 €

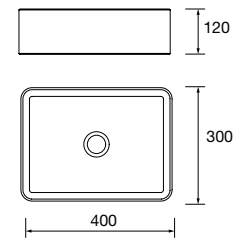

Vasque à poser TENTO 400 Porcelaine blanche
sans siphon ni bonde de vidage
420 x 420 x 130 mm
24551 159 €

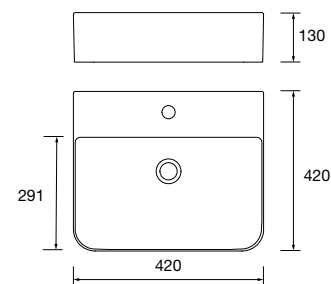

Vasque à poser TENTO 500 Porcelaine blanche
sans siphon ni bonde de vidage
500 x 420 x 130 mm
24552 179 €

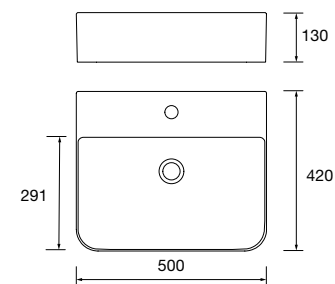

new product Vasque à poser CARLA 45 Porcelaine blanche
sans siphon ni bonde de vidage clic-clac
455 x 325 x 135 mm
103343 158 €

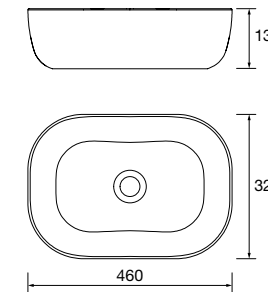

new product Vasque à poser CARLA 45 Porcelaine Clay
sans siphon ni bonde de vidage clic-clac
455 x 325 x 135 mm
102280 282 €

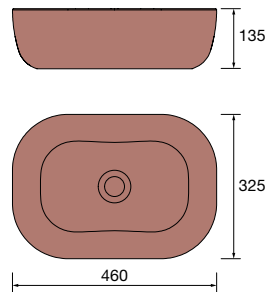

new product Vasque à poser CARLA 45 Porcelaine Denim
sans siphon ni bonde de vidage clic-clac
455 x 325 x 135 mm
102282 282 €

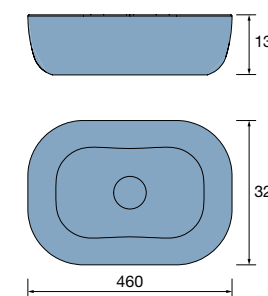

new product Vasque à poser CARLA 45 Porcelaine Hunter
sans siphon ni bonde de vidage clic-clac
455 x 325 x 135 mm
102283 282 €

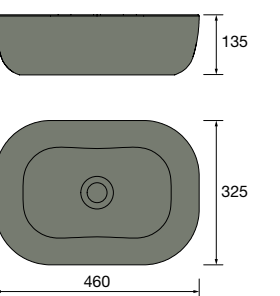



Vasque à poser BICA Solid surface blanc mat
sans siphon ni bonde de vidage clic-clac
Ø 390 x 105 mm
97647 295 €

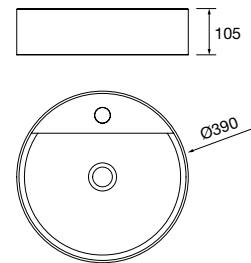

Vasque à poser BICA Solid surface Bicolore
sans siphon ni bonde de vidage clic-clac
Ø 390 x 105 mm
97648 315 €

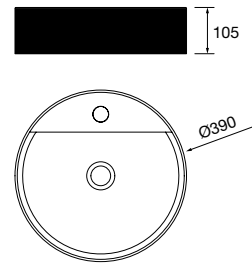

new product Vasque à poser BICA Solid surface green forest
sans siphon ni bonde de vidage clic-clac
Ø 390 x 105 mm
103315 336 €

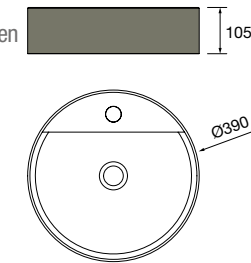

new product Vasque à poser BICA Solid surface macchiato
sans siphon ni bonde de vidage clic-clac
Ø 390 x 105 mm
102271 336 €

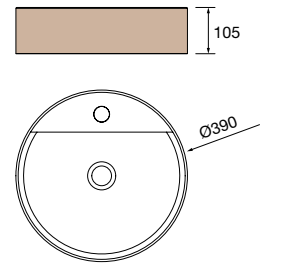

new product Vasque à poser BICA Solid surface anthracite
sans siphon ni bonde de vidage clic-clac
Ø 390 x 105 mm
103316 336 €

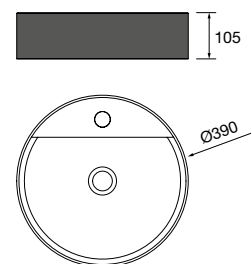

new product Vasque à poser BICA Solid surface blue fog
sans siphon ni bonde de vidage clic-clac
Ø 390 x 105 mm
103312 336 €

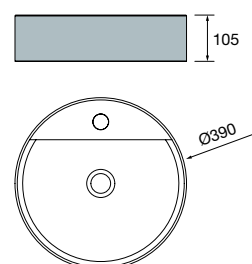

new product Vasque à poser BICA Solid surface night blue
sans siphon ni bonde de vidage clic-clac
Ø 390 x 105 mm
103313 336 €

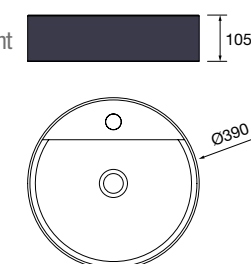

new product Vasque à poser BICA Solid surface terracotta
sans siphon ni bonde de vidage clic-clac
Ø 390 x 105 mm
103314 336 €

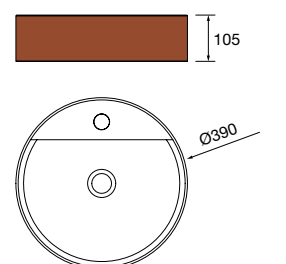



Vasque à poser BOL Solid surface blanc mat
sans siphon ni bonde de vidage clic-clac
Ø 390 x 140 mm
26536 232 €

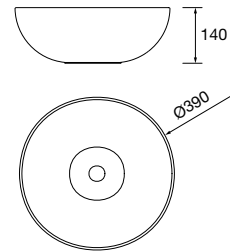

Vasque à poser BULKAN Solid surface noir
sans siphon ni bonde de vidage clic-clac
Ø 390 x 140 mm
91491 232 €

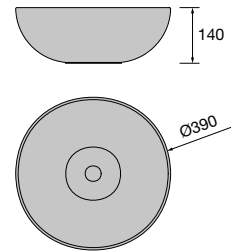

Vasques semi-encastées MAEL Solid surface blanc mat
sans siphon ni bonde de vidage clic-clac
502 x 44 x 310 mm
97654 295 €

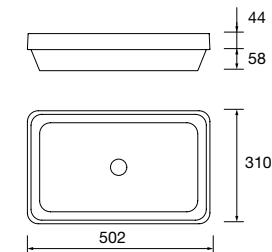

Vasques semi-encastées MAEL Solid surface Bicolore
sans siphon ni bonde de vidage clic-clac
502 x 44 x 310 mm
97655 315 €

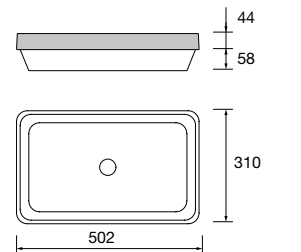

Vasque à poser TALEA Solid surface blanc mat
sans siphon ni bonde de vidage clic-clac
360 x 115 x 360 mm
97649 295 €

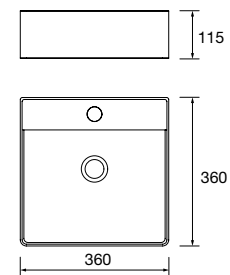

Vasque à poser TALEA Solid surface Bicolore
sans siphon ni bonde de vidage clic-clac
360 x 115 x 360 mm
97652 315 €

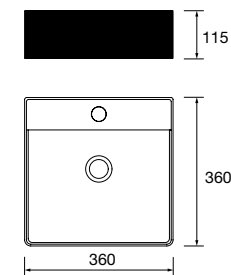

Consultez notre fiche de prise de cotes pour plans de toilette



VIDAGE/SIPHON

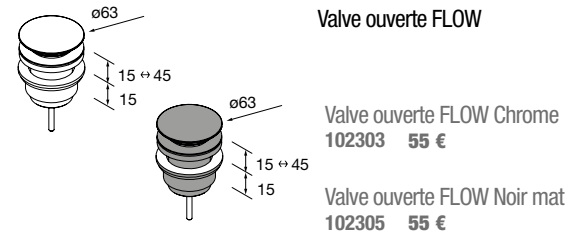

Valve ouverte FLOW

Valve ouverte FLOW Chrome
102303 55 €

Valve ouverte FLOW Noir mat
102305 55 €

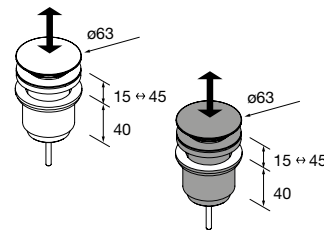

Valve clicker FLOW

Valve clicker FLOW Chrome
102304 58 €

Valve clicker FLOW Noir mat
102306 58 €

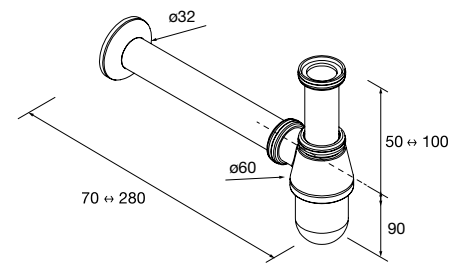

Siphon POSYX Laiton chromé
103973 47 €

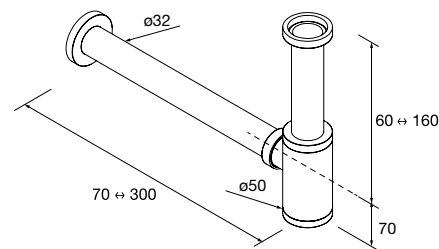

Siphon SMART Laiton chromé
103975 68 €

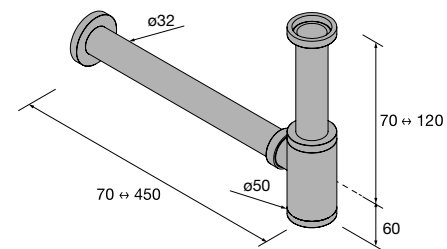

Siphon SMART Noir mat
103974 68 €

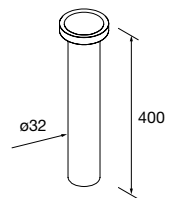

Tuyau complémentaire Chromé
hauteur pour tout siphon
Ø32 x 400 mm
7787 35 €

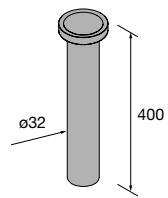

Tuyau complémentaire Noir
hauteur pour tout siphon
Ø32 x 400 mm
85679 34 €

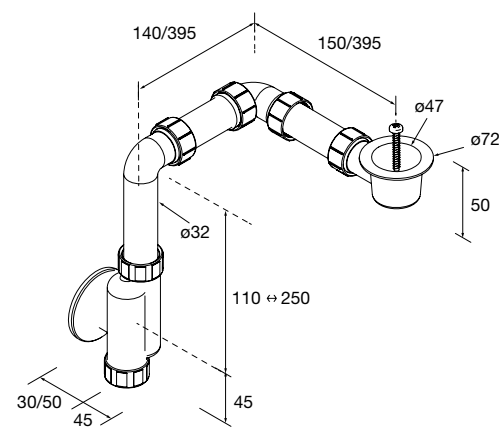

Siphon court CONEX Blanc
102307 58 €

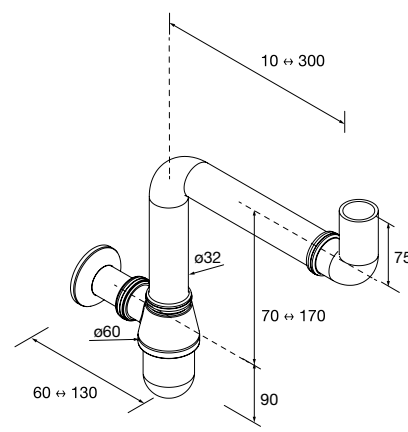

Siphon CONEX Laiton chromé
103976 89 €





- Miroir MITO CURVE 600
Circulaire éclairage LED (7 W- 4000°K.) IP 44
Ø 600 mm
103358 419 €
- Miroir MITO CURVE 800
Circulaire éclairage LED (7 W- 4000°K.) IP 44
Ø 800 mm
103359 459 €
- Miroir MITO CURVE 1000
Circulaire éclairage LED (7 W- 4000°K.) IP 44
Ø 1000 mm
103360 589 €

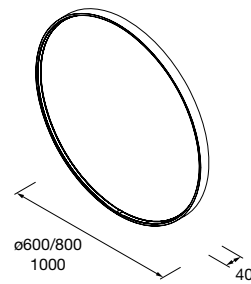

- Miroir GLOBE 600 Or
circulaire avec lumière
led,sensor (12 W- 5700°K.) IP44
Ø 600 mm
97618 359 €
- Miroir GLOBE 800 Or
circulaire avec lumière
led,sensor (10 W- 5700°K.) IP44
Ø 800 mm
97636 385 €
- Miroir GLOBE 1000 Or
circulaire avec lumière
led,sensor (20 W- 5700°K.) IP44
Ø 1000 mm
97639 499 €
- Miroir GLOBE 600 Blanc
circulaire avec lumière
led,sensor (12 W- 5700°K.) IP44
Ø 600 mm
97604 359 €
- Miroir GLOBE 800 Blanc
circulaire avec lumière
led,sensor (10 W- 5700°K.) IP44
Ø 800 mm
97634 385 €
- Miroir GLOBE 1000 Blanc
circulaire avec lumière
led,sensor (20 W- 5700°K.) IP44
Ø 1000 mm
97637 499 €
- Miroir GLOBE 600 Noir
circulaire avec lumière
led,sensor (12 W- 5700°K.) IP44
Ø 600 mm
97614 359 €
- Miroir GLOBE 800 Noir
circulaire avec lumière
led,sensor (10 W- 5700°K.) IP44
Ø 800 mm
97635 385 €
- Miroir GLOBE 1000 Noir
circulaire avec lumière
led,sensor (20 W- 5700°K.) IP44
Ø 1000 mm
97638 499 €

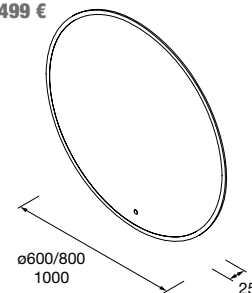

- Miroir MOON 600
circulaire avec luminaire (4,4 W/m - 4000°K.) IP44
Ø 600 mm
91120 299 €
- Miroir MOON 800
circulaire avec luminaire LED (4,4 W/m - 4000°K.) IP44
Ø 800 mm
83963 329 €
- Miroir MOON 1000
circulaire avec luminaire led (4,4 W/m - 4000°K.) IP44
Ø 1000 mm
83964 389 €

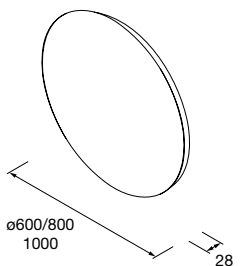

- Miroir DOPPIO
double cercle avec luminaire LED (20 W- 4000°K.) IP44
1150 x 800 mm
103355 419 €

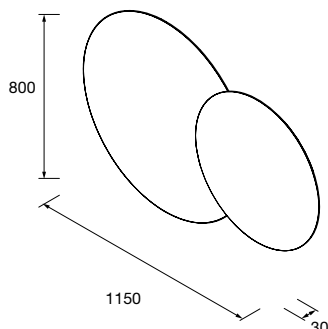
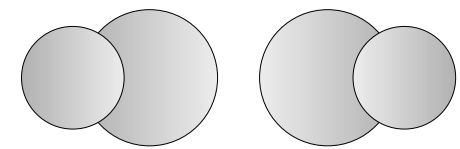



- Miroir OLIMPIA 920**
vertical avec luminaire LED (20 W-5700°K.) IP44
920 x 520 x 30 mm
103354 315 €
- Miroir OLIMPIA 920 White cotton**
vertical avec luminaire led (20 W-5700°K.) IP44
920 x 520 x 30 mm
87862 330 €
- Miroir OLIMPIA 920 Black velvet**
vertical avec luminaire LED (20 W-5700°K.) IP44
920 x 520 x 30 mm
91121 330 €

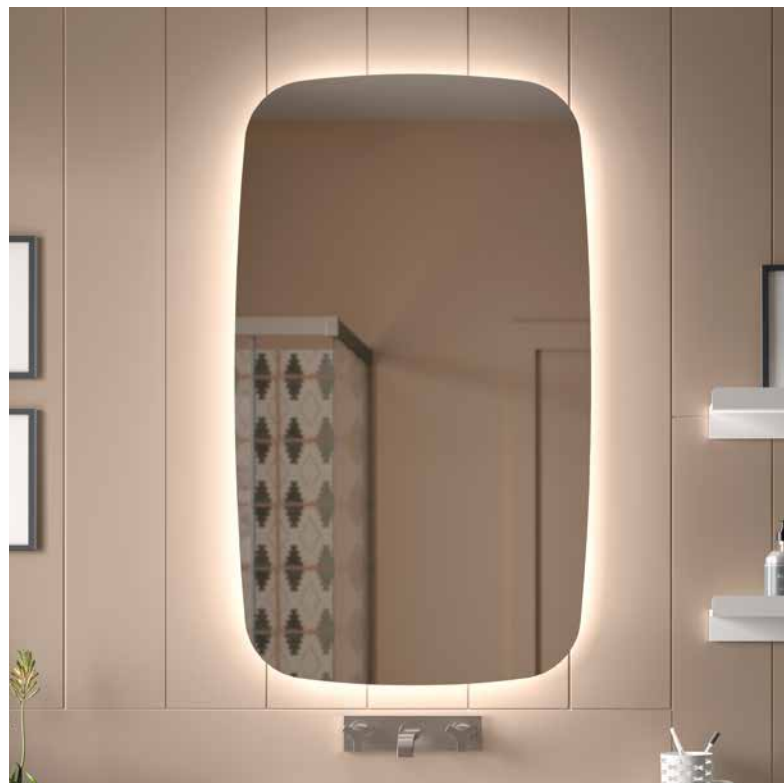
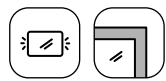
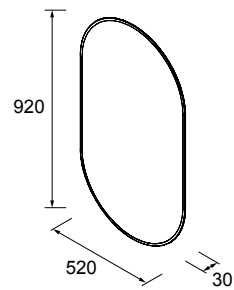

- Miroir LOUIS 600**
horizontal vertical avec led (30 W-5700°K) IP 44
600 x 900 mm
97641 369 €
- Miroir LOUIS 700**
horizontal vertical avec led (30 W-5700°K) IP 44
700 x 1200 mm
97642 469 €

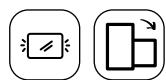
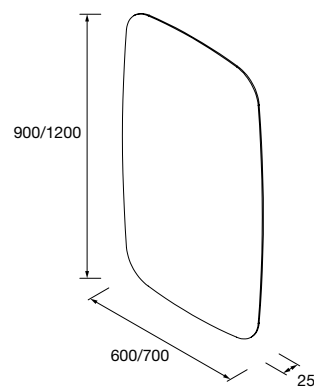

- Miroir ORGANIC 600**
horizontal-vertical avec luminaire led (4,4 W/m - 4000°K.) IP44
600 x 800 mm
26775 349 €
- Miroir ORGANIC 800**
horizontal / vertical avec luminaire LED (4,4 W/m - 4000°K.) IP44
800 x 1000 mm
26776 379 €

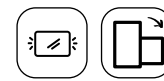
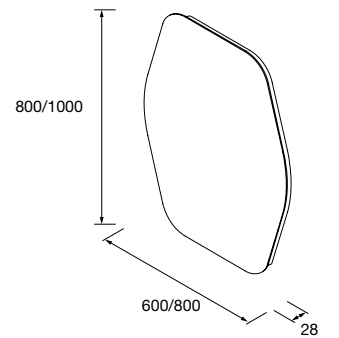

- Miroir EMILE 500**
horizontal vertical avec led (20 W-5700°K) IP 44
500 x 1300 mm
97643 389 €
- Miroir EMILE 700**
horizontal vertical avec led (20 W-5700°K) IP 44
700 x 1100 mm
97644 429 €

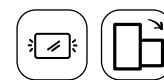
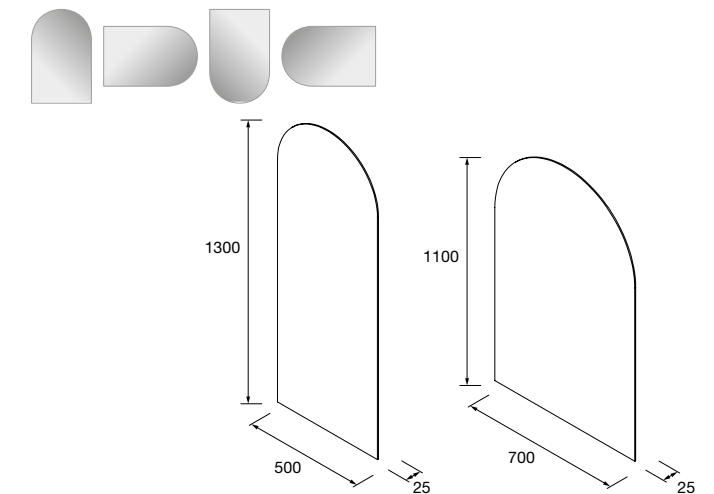



- Miroir MITO LINE 600
vertical avec luminaire LED (7 W- 4000°K.) IP44
600 x 700 mm
103361 419 €
- Miroir MITO LINE 800
horizontal lumière led (7 W-4000°K.) IP44
800 x 700 mm
103362 469 €
- Miroir MITO LINE 1000
horizontal lumière led (7 W-4000°K.) IP44
1000 x 700 mm
103363 509 €
- Miroir MITO LINE 1200
horizontal lumière led (7 W-4000°K.) IP44
1200 x 700 mm
103364 569 €

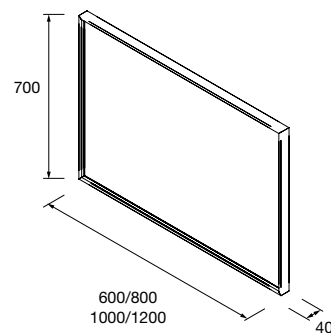

- Miroir ORLEANS 600
horizontal lumière led,sensor (10+22 W-5700°K.) IP44
600 x 700 mm
97586 359 €
- Miroir ORLEANS 700
horizontal lumière led,sensor (10+22 W.-5700°K.) IP44
700 x 700 mm
97596 391 €
- Miroir ORLEANS 800
horizontal lumière led,sensor (12+22 W.-5700°K.) IP44
800 x 700 mm
97597 419 €
- Miroir ORLEANS 900
horizontal lumière led,sensor (12+22 W.-5700°K.) IP44
900 x 700 mm
97598 459 €
- Miroir ORLEANS 1000
horizontal lumière led,sensor (15+32 W-5700°K.) IP44
1000 x 700 mm
97599 479 €
- Miroir ORLEANS 1200
horizontal lumière led,sensor (15+32 W-5700°K.) IP44
1200 x 700 mm
97600 499 €
- Miroir ORLEANS 1400
horizontal lumière led,sensor (30+36 W-5700°K.) IP44
1400 x 700 mm
97601 529 €

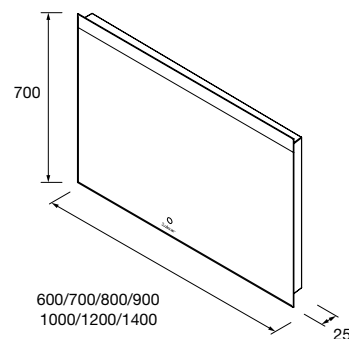

- Miroir REFLEXO 800
horizontal vertical avec led (4,4 W/m - 4000°K) IP 44
800 x 600 mm
20740 335 €
- Miroir REFLEXO 1000
horizontal vertical avec led (4,4 W/m - 4000°K) IP 44
1000 x 600 mm
20741 359 €
- Miroir REFLEXO 1200
horizontal / vertical avec led (4,4 W/m - 4000°K) IP 44
1200 x 600 mm
20742 385 €
- Miroir REFLEXO 1400
horizontal vertical avec led (4,4 W/m - 4000°K) IP 44
1400 x 600 mm
91115 455 €
- Miroir REFLEXO 1600
horizontal vertical avec led (4,4 W/m - 4000°K) IP 44
1600 x 600 mm
91116 479 €

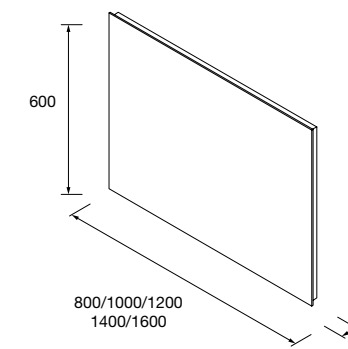

- Miroir ROMA 800
horizontal vertical avec cadre blanc, lumière led (10,8W/m - 5500°K.) IP 44
600 x 800 mm
92650 348 €
- Miroir ROMA 1000
horizontal vertical avec cadre blanc, lumière led (10,8W/m - 5500°K.) IP 44
1000 x 600 mm
92651 379 €
- Miroir ROMA 1200
horizontal vertical avec cadre blanc, lumière led (10,8W/m - 5500°K.) IP 44
1200 x 600 mm
92652 436 €
- Miroir ROMA 800
horizontal vertical avec cadre noir, lumière led (10,8W/m - 5500°K.) IP 44
600 x 800 mm
91117 373 €
- Miroir ROMA 1000
horizontal vertical avec cadre noir, lumière led (10,8W/m - 5500°K.) IP 44
1000 x 600 mm
91118 389 €
- Miroir ROMA 1200
horizontal vertical avec cadre noir, lumière led (10,8W/m - 5500°K.) IP 44
1200 x 600 mm
91119 449 €

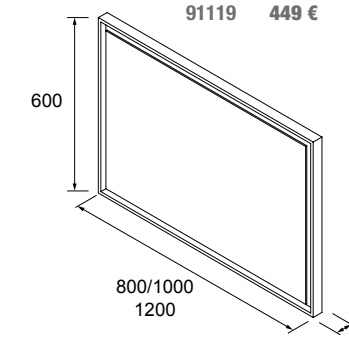



- Miroir CHICAGO II 800**
horizontal/vertical lumière led, sensor et antibuée (30 W- 5700°K.) IP44
800 x 600 mm
87853 453 €
- Miroir CHICAGO II 1000**
horizontal/vertical lumière led, sensor et antibuée (30 W- 5700°K.) IP44
1000 x 600 mm
87854 491 €
- Miroir CHICAGO II 1200**
horizontal/vertical lumière led, sensor et antibuée (40 W- 5700°K.) IP44
1200 x 600 mm
87855 535 €

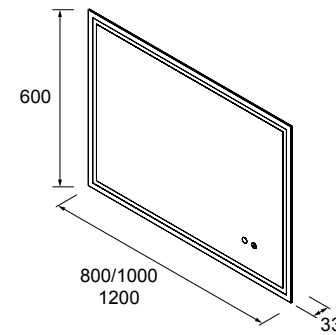

- Miroir APOLO 800 Or**
horizontal avec bandeau éclairage LED (10 W- 5700°K.) IP 44
800 x 700 x 110 mm
87856 407 €
- Miroir APOLO 800 Noir**
horizontal avec bandeau éclairage LED (10 W- 5700°K.) IP 44
800 x 700 x 110 mm
87860 407 €
- Miroir APOLO 1000 Or**
horizontal avec bandeau éclairage LED (12 W- 5700°K.) IP 44
1000 x 700 x 110 mm
87857 462 €
- Miroir APOLO 1000 Noir**
horizontal avec bandeau éclairage LED (12 W- 5700°K.) IP 44
1000 x 700 x 110 mm
87861 462 €
- Miroir APOLO 800 Blanc**
horizontal avec bandeau éclairage LED (10 W- 5700°K.) IP 44
800 x 700 x 110 mm
87858 407 €
- Miroir APOLO 1000 Blanc**
horizontal avec bandeau éclairage LED (12 W- 5700°K.) IP 44
1000 x 700 x 110 mm
87859 462 €

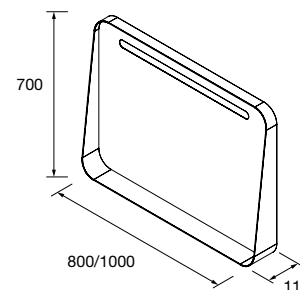

- Miroir SUNRISE 800**
Circulaire avec LED (9,6 W/m - 5700°K.) IP 44
Ø 800 mm
86287 259 €
- Miroir SUNRISE 1000**
Circulaire éclairage LED (9,6 W/m - 5700°K.) IP 44
Ø 1000 mm
86289 289 €

- Étagère SUNRISE 800 Blanc**
800 x 80 x 126 mm
86288 149 €
- Étagère SUNRISE 1000 Blanc**
1000 x 80 x 126 mm
86290 189 €
- Étagère SUNRISE 800 Noir mat**
800 x 80 x 126 mm
91113 129 €
- Étagère SUNRISE 1000 Noir mat**
1000 x 80 x 126 mm
91114 159 €

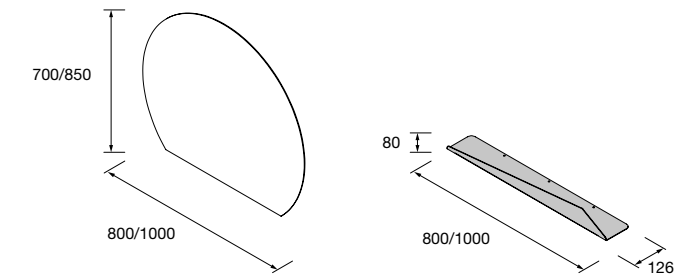



Miroir OASIS 400
circulaire
Ø 400 mm
103356 79 €

Miroir OASIS 600
circulaire
Ø 600 mm
91130 79 €

Miroir OASIS 800
circulaire
Ø 800 mm
91131 99 €

Miroir OASIS 1000
circulaire
Ø 1000 mm
91132 130 €

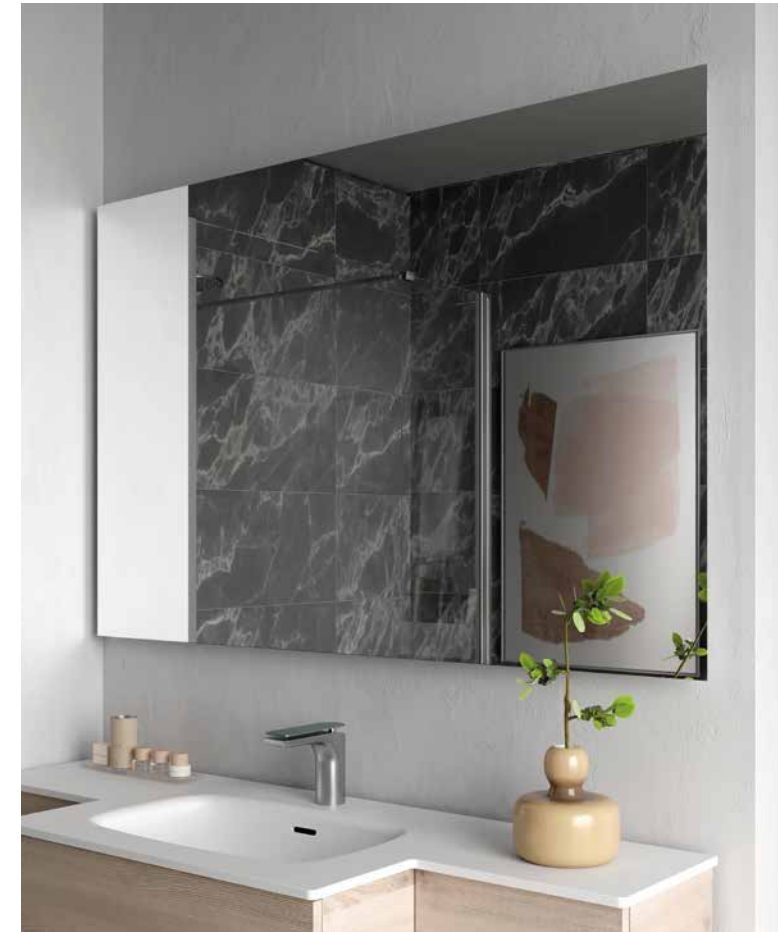
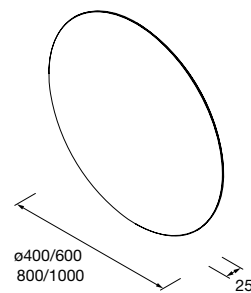

Miroir SENA 400
vertical verre 5 mm
400 x 800 mm
16906 65 €

Miroir SENA 500
vertical verre 5 mm
500 x 800 mm
16907 78 €

Miroir SENA 600
horizontal-vertical verre 5 mm
600 x 800 mm
16908 82 €

Miroir SENA 700
horizontal-vertical verre 5 mm
700 x 800 mm
16909 88 €

Miroir SENA 800
horizontal-vertical verre 5 mm
800 x 800 mm
16910 98 €

Miroir SENA 900
horizontal-vertical verre 5 mm
900 x 800 mm
16911 104 €

Miroir SENA 1000
horizontal-vertical verre 5 mm
1000 x 800 mm
16912 109 €

Miroir SENA 1200
horizontal-vertical verre 5 mm
1200 x 600 mm
17893 115 €

Miroir SENA 1200
horizontal verre 5 mm
1200 x 800 mm
87584 138 €

Miroir SENA 1400
horizontal-vertical verre 5 mm
1400 x 600 mm
84861 130 €

Miroir SENA 1400
horizontal verre 5 mm
1400 x 800 mm
87585 156 €

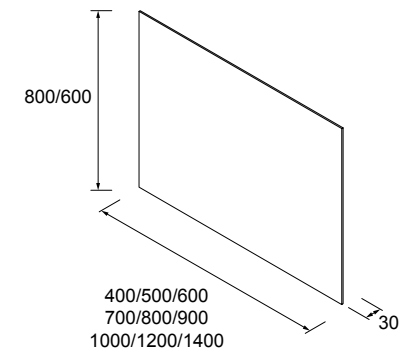

Miroir OVALO
horizontal-vertical
500 x 1000 mm
103357 109 €

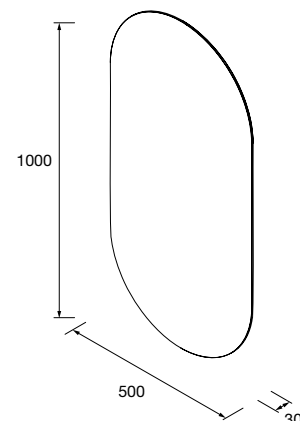

Miroir BEAUTY
rond grossissant (x3) pliant
debrochable
26768 62 €



Miroir BEAUTY
rond grossissant (x3) pliant
debrochable, lumière froide LED
26769 239 €





Miroir
Augmente (x3), avec fixation
multipositions en verre
Ø140 mm
24569 63 €

Système de fixation multi-
position pour adaptation sur
miroir ou sur meuble.

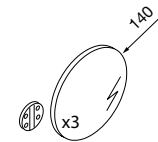

Miroir BEAUTY
grossissant mobile
Ø140 mm
26777 75 €

Système aimanté avec plaque
métallique 400x140 à l'arrière
du miroir.

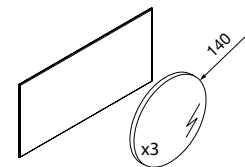

Applique BOREAL 308
blanc luminaire led (6 W.) IP 44
(457lm) (5700 K)
84122 63 €
Applique BOREAL 500
blanc luminaire led (8 W.) IP 44
(568lm) (5700 K)
84123 99 €
Applique BOREAL 700
blanc luminaire led (10 W.) IP 44
(751lm) (5700 K)
84124 149 €

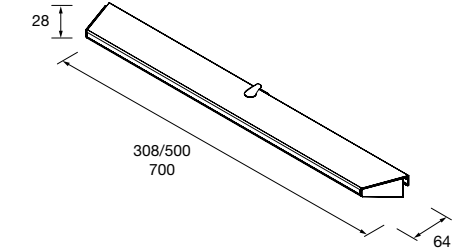

Applique OPTIMUS 600
chrome brillant, luminaire led (10
W-5700°K) IP 44
600 x 25 x 25 mm
87811 78 €
Applique OPTIMUS 700
chrome brillant, luminaire led (10
W-5700°K) IP 44
700 x 25 x 25 mm
103347 81 €
Applique OPTIMUS 800
chrome brillant, luminaire led (12
W-5700°K) IP 44
800 x 25 x 25 mm
87812 85 €
Applique OPTIMUS 900
chrome brillant, luminaire led (13,5
W-5700°K) IP 44
900 x 25 x 25 mm
103348 92 €
Applique OPTIMUS 1000
chrome brillant, luminaire led (15
W-5700°K) IP 44
1000 x 25 x 25 mm
87813 95 €

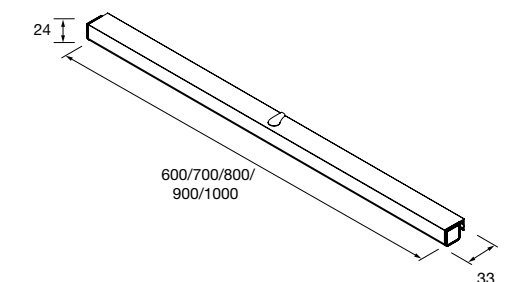



Applique GILDA 90
(5 W - 4000°K) IP44
Ø 90 mm
91238 54 €

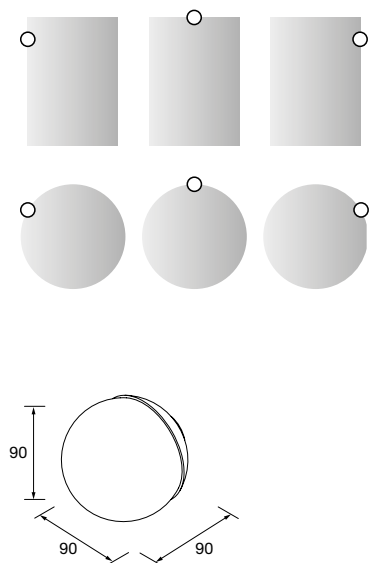

Applique ELSA
chrome brillante luminaire led (1x3 W-
4000°K), IP 44 fixation multiple
39 x 117 x 119 mm
23537 24 €

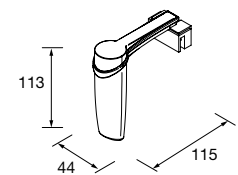

Applique CIRCUS 315
(10,8 W - 4000°K) IP 44
315 mm
103349 156 €
Applique CIRCUS 420
(10,8 W - 4000°K) IP 44
420 mm
103350 162 €
Applique CIRCUS 525
(10,8 W - 4000°K) IP 44
525 mm
103351 167 €

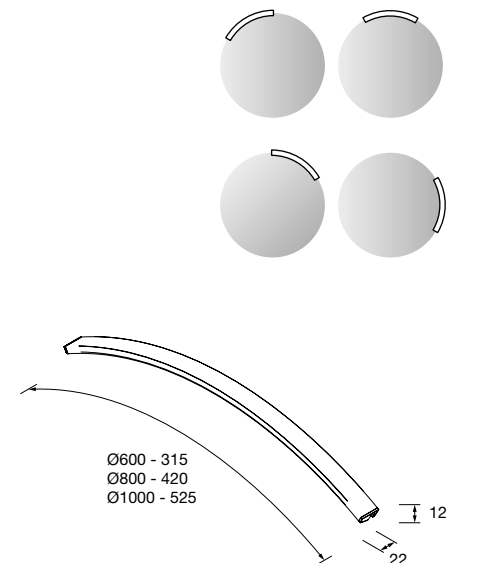

Applique JUDI
(5 W - 5700°K)
97640 54 €

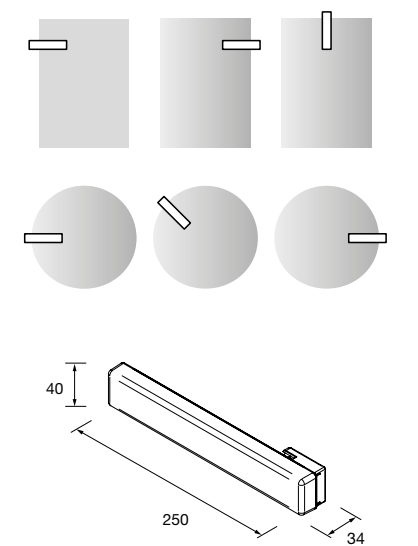



Applique PANDORA 308
noir, luminaire led (8 W- 5700°K) IP 44
fixation multiple
308 x 112 x 32 mm
97177 62 €

Applique PANDORA 458
noir, luminaire led (1x10 W- 5700°K) IP
44 fixation multiple
458 x 112 x 32 mm
97178 79 €

Applique PANDORA 608
noir, luminaire led (1x12 W- 5700°K) IP
44 fixation multiple
608 x 112 x 32 mm
97179 99 €

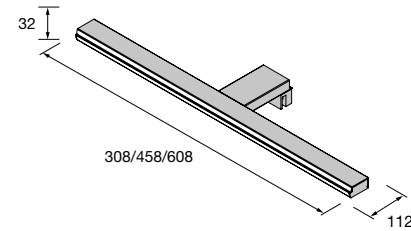

Applique PANDORA 208
chrome brillant, luminaire led (5 W-
5700°K) IP 44 fixation multiple
208 x 112 x 32 mm
24548 43 €

Applique PANDORA 308
chrome brillant, luminaire led (8 W-
5700°K) IP 44 fixation multiple
308 x 112 x 32 mm
21735 62 €

Applique PANDORA 458
chrome brillant, luminaire led (1x10 W-
5700°K) IP 44 fixation multiple
458 x 112 x 32 mm
23534 79 €

Applique PANDORA 608
chrome brillante, luminaire led (1 x 11
W- 5700°K IP 44 fixation multiple
608 x 112 x 32 mm
23535 99 €

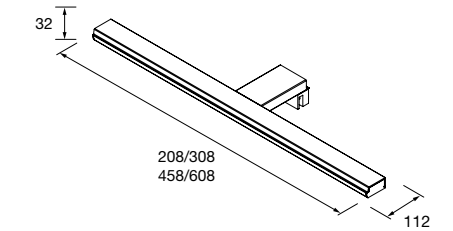

Applique PANDORA 308
chrome brillant, luminaire led (8 W -
4000°K) IP 44 fixation multiple
308 x 112 x 32 mm
26784 62 €

Applique PANDORA 458
chrome brillant, luminaire led (10 W -
4000°K) IP 44 fixation multiple
458 x 112 x 32 mm
26785 79 €

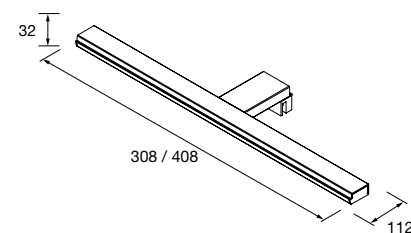

Applique PANDORA 808
chrome brillant, luminaire led (1 x 15 W
-5700°K) IP 44 fixation multiple
808 x 112 x 32 mm
23536 139 €

Applique PANDORA 1008
chrome brillant, luminaire led (1 x 15 W
-5700°K) IP 44 fixation multiple
1008 x 112 x 32 mm
24549 169 €

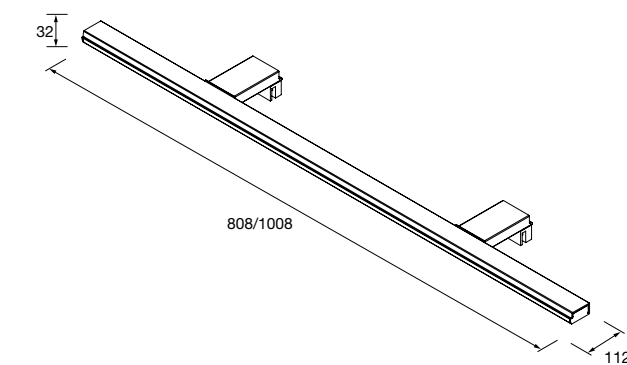



Armoire ALLIANCE 600
2 portes miroir double avec interrupteur et prise
598 x 650 x 150 mm
24061 495 €

Armoire ALLIANCE 700
2 portes miroir double avec interrupteur et prise
698 x 650 x 150 mm
24594 529 €

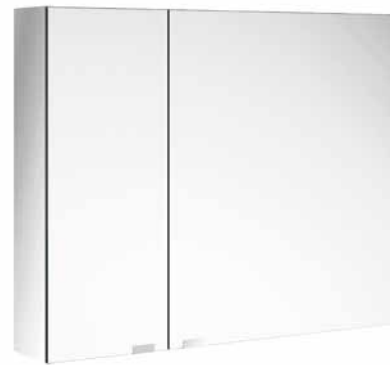

Armoire ALLIANCE 800
2 portes miroir double avec interrupteur et prise
798 x 650 x 150 mm
24062 559 €

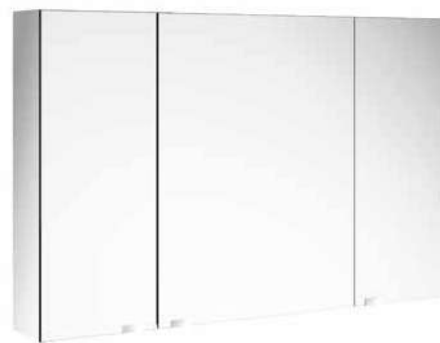

Armoire ALLIANCE 900
3 portes miroir double avec interrupteur et prise
898 x 650 x 150 mm
24595 639 €

Armoire ALLIANCE 1000
3 portes miroir double avec interrupteur et prise
998 x 650 x 150 mm
24063 699 €

Armoire ALLIANCE 1200
3 portes miroir double avec interrupteur et prise
1190 x 650 x 150 mm
24596 799 €

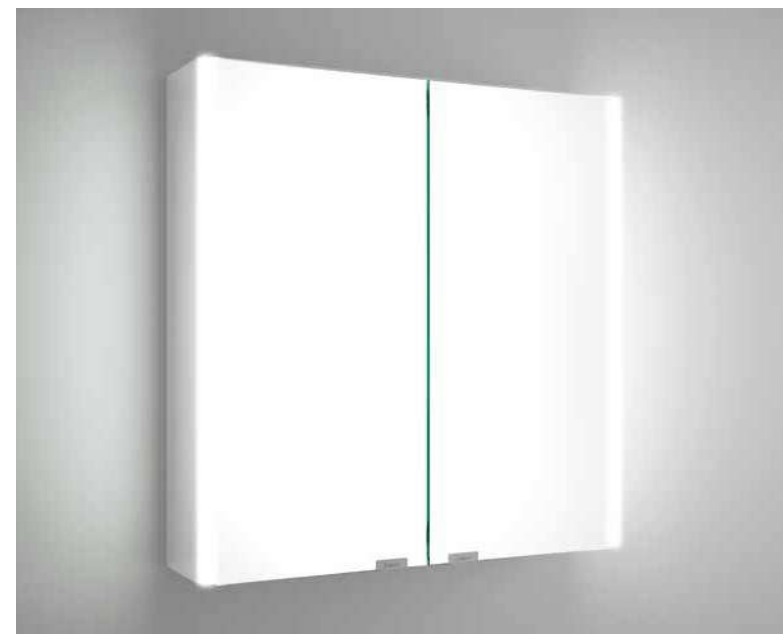
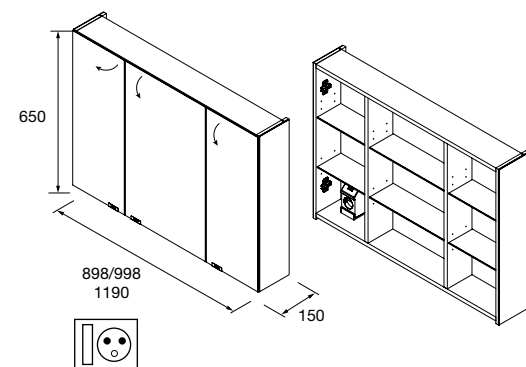
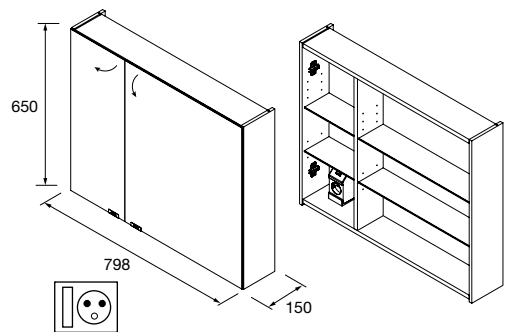
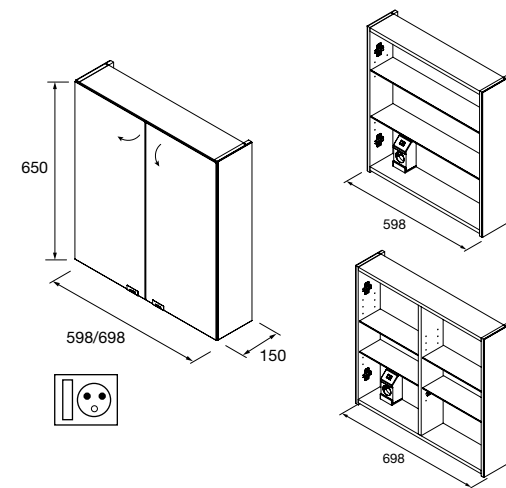

Armoire ALLIANCE 600
2 portes miroir double avec interrupteur et prise
et bandes lumière led latérales, IP44 (21,5W)
630 x 650 x 150 mm
83218 635 €

Armoire ALLIANCE 700
2 portes miroir double avec interrupteur et prise
et bandes lumière led latérales, IP44 (21,5W)
730 x 650 x 150 mm
83219 699 €

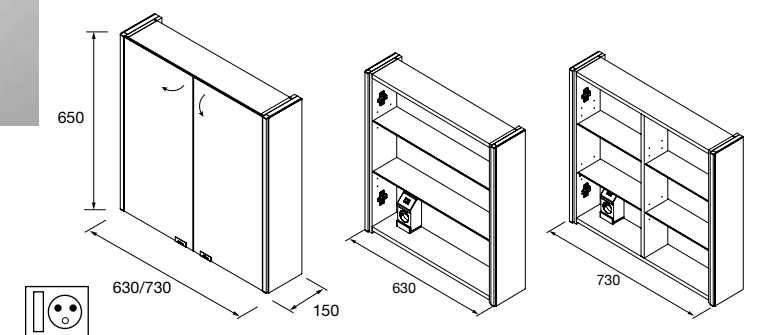



Armoire ALLIANCE 800
2 portes miroir double avec interrupteur et prise
et bandes lumière led latérales, IP44 (21,5W)
830 x 650 x 150 mm
83220 759 €

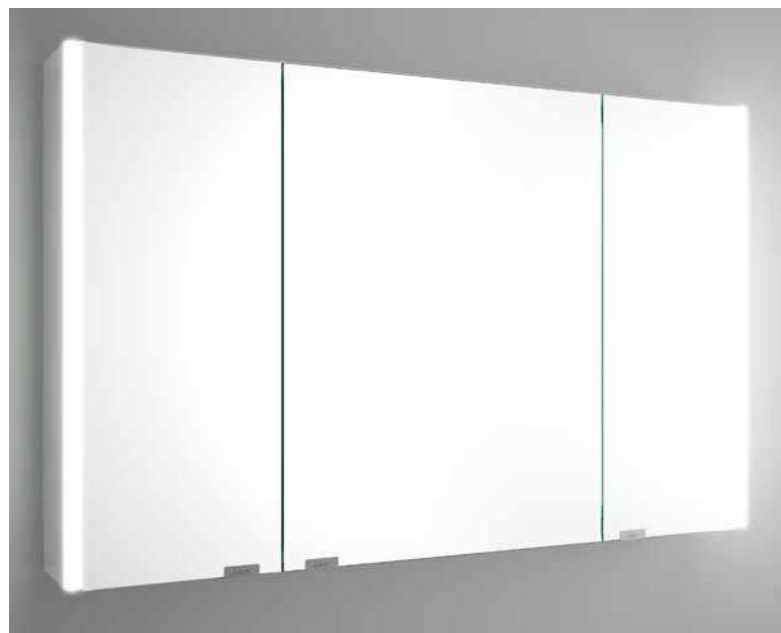
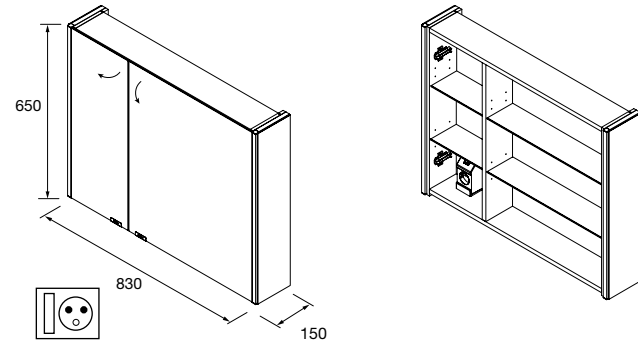

Armoire ALLIANCE 900
3 portes miroir double avec interrupteur et prise
et bandes lumière led latérales, IP44 (21,5W)
930 x 650 x 150 mm
83221 819 €

Armoire ALLIANCE 1000
3 portes miroir double avec interrupteur et prise
et bandes lumière led latérales, IP44 (21,5W)
1030 x 650 x 150 mm
83222 889 €

Armoire ALLIANCE 1200
3 portes miroir double avec interrupteur et prise
et bandes lumière led latérales, IP44 (21,5W)
1222 x 650 x 150 mm
83223 999 €

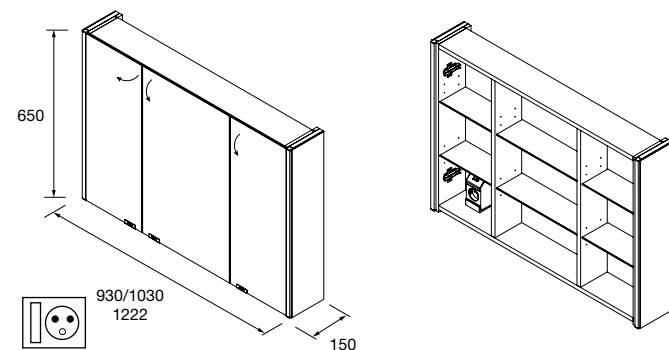

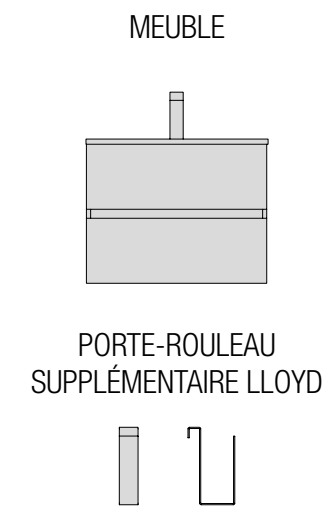
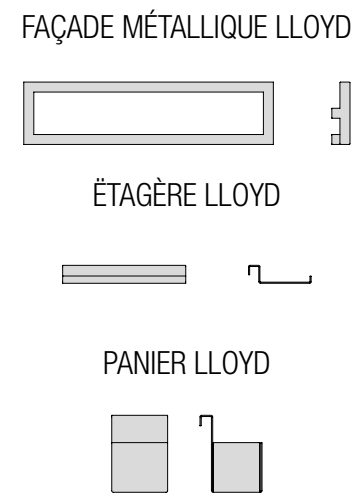
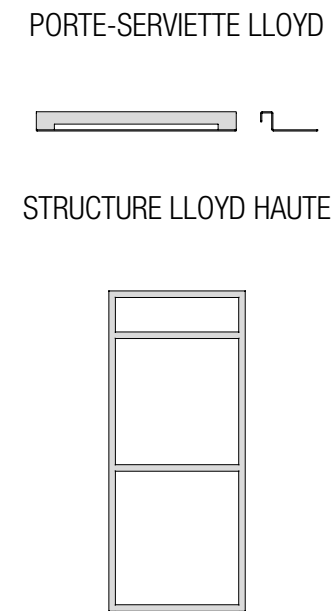
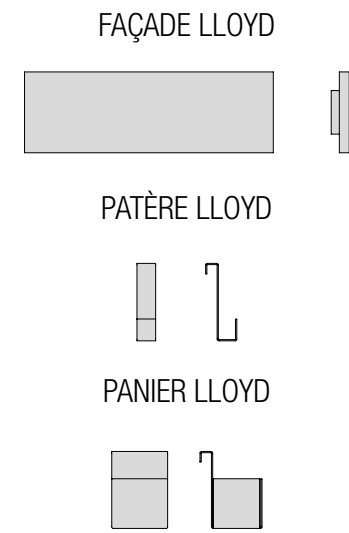

SERIE LLOYD NOIR MAT



Panier LLOYD Noir mat
pour meubles et structures Lloyd
90 x 124 x 100 mm
97670 89 €



Patère LLOYD Noir mat
pour meubles et structures Lloyd
30 x 124 x 50 mm
97665 40 €



Support pour sèche-cheveux/fer à
repasser LLOYD Noir mat
pour meubles et structures Lloyd
140 x 32 x 106 mm
97668 51 €



Étagère LLOYD Noir mat
pour meubles et structures Lloyd
90 x 124 x 100 mm
97667 68 €



Porte-rouleau supplémentaire LLOYD Noir mat
pour meubles et structures Lloyd
30 x 124 x 75 mm
97669 44 €



Étagère LLOYD Noir mat
pour meubles et structures Lloyd
220 x 32 x 112 mm
97666 79 €



Porte-serviette LLOYD Noir mat
pour meubles et structures Lloyd
340 x 95 x 32 mm
97664 89 €

ACCESSOIRES

SERIE LLOYD BLANC MAT



Panier LLOYD Blanc mat
pour meubles et structures Lloyd
90 x 124 x 100 mm
97663 89 €



Patère LLOYD Blanc mat
pour meubles et structures Lloyd
30 x 124 x 50 mm
97658 40 €



Support pour sèche-cheveux/fer à
repasser LLOYD Blanc mat
pour meubles et structures Lloyd
140 x 32 x 106 mm
97661 51 €



Étagère LLOYD Blanc mat
pour meubles et structures Lloyd
90 x 124 x 100 mm
97660 68 €



Porte-rouleau supplémentaire LLOYD Blanc mat
pour meubles et structures Lloyd
30 x 124 x 75 mm
97662 44 €



Étagère LLOYD Blanc mat
pour meubles et structures Lloyd
220 x 32 x 112 mm
97659 79 €



Porte-serviette LLOYD Blanc mat
pour meubles et structures Lloyd
340 x 95 x 32 mm
97657 89 €

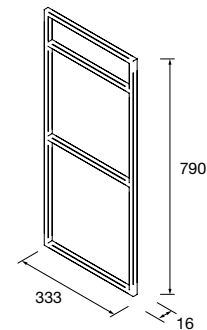

STRUCTURE HAUTE LLOYD

Structure métallique tube carré de 16 mm à combiner avec meuble ou plan Kompakt. Pièces d'assemblage non incluses. 2 pièces d'assemblage sont nécessaires pour l'installation.

	Blanc mat	Noir mat	
	COD.	COD.	€
333	97717	97720	205

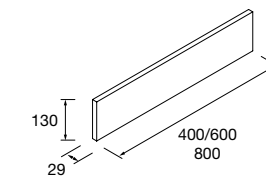

FAÇADE LLOYD

Façade en bois à combiner avec des accessoires LLOYD. Épaisseur de 16 mm.

	Chêne naturel	Chêne africain	Pin bahia	Noyer Maya	
	COD.	COD.	COD.	COD.	€
400	97680	97684	97700	102821	41
600	97681	97689	97702	102822	51
800	97682	97690	97703	102823	62

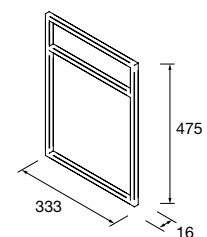

STRUCTURE BASSE LLOYD

Structure métallique tube carré de 16 mm à combiner avec meuble ou plan Kompakt. Pièces d'assemblage non incluses. 2 pièces d'assemblage sont nécessaires pour l'installation.

	Blanc mat	Noir mat	
	COD.	COD.	€
333	97718	97721	173

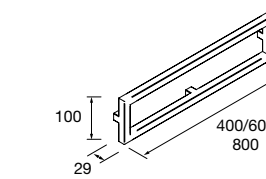

FAÇADE MÉTALLIQUE LLOYD

Façade métallique à combiner avec des accessoires LLOYD. Structure en tube carré de 16 mm.

	Blanc mat	Noir mat	
	COD.	COD.	€
400	97671	97674	125
600	97672	97675	135
800	97673	97677	146

PIÈCE D'ASSEMBLAGE LLOYD COMPAKT

Article vendu à l'unité. Attention : les pièces d'assemblage ne sont pas vendues par lot. Il faudra commander le nombre de pièces d'assemblage correspondant en fonction de la composition.

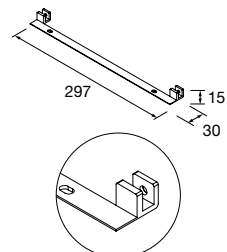

	Blanc mat	Noir mat	
	COD.	COD.	€
297	97709	97711	59

PIÈCE D'ASSEMBLAGE LLOYD MEUBLE

Article vendu à l'unité. Attention : les pièces d'assemblage ne sont pas vendues par lot. Il faudra commander le nombre de pièces d'assemblage correspondant en fonction de la composition.

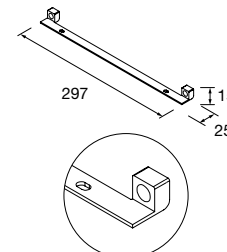

	Blanc mat	Noir mat	
	COD.	COD.	€
297	97708	97710	47



Porte-serviette double JAZZ Blanc
profondeur 45 y 50
385 x 125 x 68 mm
23028 65 €

Porte-serviette double JAZZ Anodisé brillant
profondeur 45 y 50
385 x 125 x 68 mm
23025 65 €

Porte-serviette double JAZZ Noir
profondeur 45 y 50
385 x 125 x 68 mm
27043 65 €



Porte-serviette JAZZ Blanc
profondeur 35, 40, 45 y 50
235 x 125 x 68 mm
23027 45 €

Porte-serviette JAZZ Anodisé brillant
profondeur 35, 40, 45 y 50
235 x 125 x 68 mm
23024 45 €

Porte-serviette JAZZ Noir
profondeur 35, 40, 45 y 50
235 x 125 x 68 mm
27042 45 €



Présentoir ACCESSOIRES Blanc brillant
900 x 600 x 16 mm
88570 45 €

Présentoir ACCESSOIRES Gris mat
900 x 600 x 16 mm
88566 45 €



* ACCESSOIRES NON INCLUS



Porte-balayette SQUARE Noir mat
110 x 357 x 120 mm
103342 56 €



Porte-rouleau avec tablette SQUARE Noir mat
295 x 85 x 28 mm
103339 51 €



Patère SQUARE Noir mat
20 x 32 x 92 mm
103341 24 €



Porte-serviette BARRA 44 Noir mat
440 x 75 x 28 mm
103337 68 €
Porte-serviette BARRA 54 Noir mat
550 x 75 x 28 mm
103338 72 €



Étagère porte-serviette SQUARE Noir mat
350 x 75 x 28 mm
103340 58 €

SERIE LISSY NOIR MAT

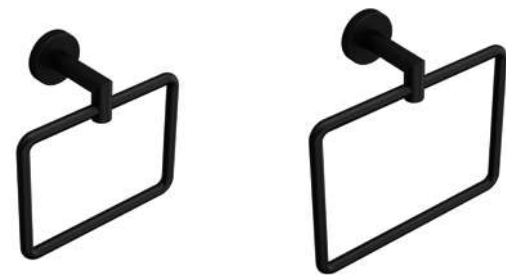

Anneau LISSY Noir mat
160 x 155 x 70 mm
82200 43 €

Anneau LISSY Noir mat
200 x 185 x 70 mm
82196 49 €



Patère LISSY Noir mat
40 x 50 x 70 mm
82197 21 €

Barre 36 LISSY Noir mat
345 x 45 x 70 mm
82203 40 €
Barre 46 LISSY Noir mat
445 x 45 x 70 mm
82204 43 €
Barre 56 LISSY Noir mat
545 x 45 x 70 mm
82205 49 €



ACCESSOIRES

SERIE LISSY BLANC MAT

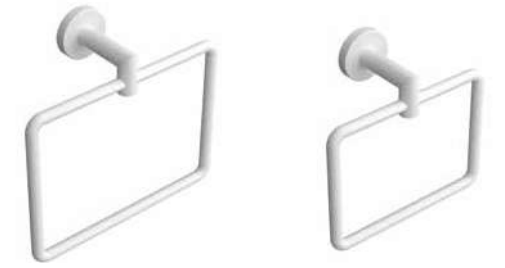

Anneau LISSY Blanc mat
200 x 185 x 70 mm
91239 49 €

Anneau LISSY Blanc mat
160 x 155 x 70 mm
91243 43 €



Barre 36 LISSY Blanc mat
345 x 45 x 70 mm
91246 40 €
Barre 46 LISSY Blanc mat
445 x 45 x 70 mm
91247 43 €
Barre 56 LISSY Blanc mat
545 x 45 x 70 mm
91248 49 €

Patère LISSY Blanc mat
40 x 50 x 70 mm
91240 21 €



Porte-rouleau supplémentaire
LISSY Noir mat
60 x 181 x 92 mm
82201 41 €

Porte-rouleaus sans couvercle LISSY
Noir mat
165 x 45 x 70 mm
82202 35 €



Porte-rouleau avec couvercle LISSY
Noir mat
140 x 149 x 70 mm
82198 49 €



Porte-balayette LISSY Noir mat/
Verre mat
160 x 410 x 120 mm
82199 60 €



Porte-balayette LISSY Blanc mat
160 x 410 x 120 mm
91242 60 €



Porte-rouleau avec couvercle LISSY
Blanc mat
140 x 149 x 70 mm
91241 49 €



Porte-rouleaus sans couvercle
LISSY Blanc mat
165 x 45 x 70 mm
91245 35 €



Porte-rouleau supplémentaire
LISSY Blanc mat
60 x 181 x 92 mm
91244 41 €



Patère RHIN HOTEL
47 x 47 x 50 mm
14695 40 €



Anneau RHIN HOTEL
205 x 155 x 57 mm
14702 62 €



Patère double RHIN HOTEL
83 x 47 x 55 mm
14696 44 €



Barre 30 RHIN HOTEL
300 x 47 x 65 mm
14691 67 €
Barre 50 RHIN HOTEL
500 x 47 x 65 mm
14692 73 €



Barre double RHIN HOTEL
47 x 85 x 395 mm
15250 78 €



Barre porte-serviette au mur RHIN HOTEL
47 x 47 x 300 mm
14703 62 €

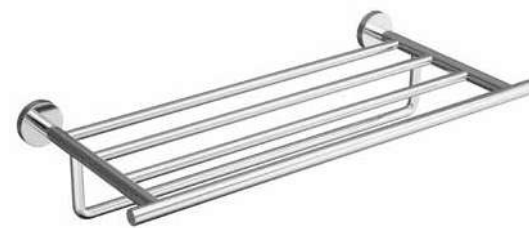

Étagère porte-serviette RHIN HOTEL
500 x 205 x 230 mm
14694 152 €



Porte-balayette RHIN HOTEL Chrome
375 x 90 x 100 mm
14710 108 €



Porte-rouleau avec couvercle RHIN HOTEL
135 x 137 x 57 mm
14697 78 €



Porte-rouleaus sans couvercle RHIN HOTEL
165 x 47 x 70 mm
14699 48 €



Porte-savon TOKIO ROND Verre mat
110 x 60 x 130 mm
21159 45 €



Dispensateur de savon TOKIO ROND Verre mat
72,5 x 178,2 x 116,3 mm
21161 63 €



Porte-verre TOKIO ROND Verre mat
72,5 x 120 x 101,5 mm
21160 45 €



Porte-savon bass TOKIO ROND
300 x 70 x 120 mm
21169 89 €



Porte-balayette TOKIO ROND Verre mat
98 x 369 x 117 mm
21168 78 €



Porte-rouleau avec couvercle TOKIO ROND
139 x 155 x 31 mm
21167 62 €



Porte-rouleaus sans couvercle TOKIO ROND
167,5 x 50 x 84 mm
21166 42 €



Porte-savon d'angle TOKIO ROND
195 x 100 x 195 mm
21171 88 €



Anneau TOKIO ROND
170 x 195 x 50 mm
21165 50 €



Patère TOKIO ROND
25 x 50 x 39,5 mm
21158 29 €



Barre 30 TOKIO ROND
334 x 50 x 70 mm
21162 59 €

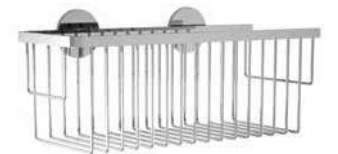

Barre 45 TOKIO ROND
484 x 50 x 70 mm
21163 63 €

Barre 60 TOKIO ROND
634 x 50 x 70 mm
21164 74 €



porte-savon haut TOKIO ROND
300 x 110 x 120 mm
21170 108 €



Porte-savon rectangulaire NILO
300 x 125 x 70 mm
97291 79 €



Porte-savon d'angle rectangulaire NILO
225 x 225 x 70 mm
97293 79 €



Porte-savon double rectangulaire NILO
265 x 128 x 460 mm
97292 149 €



Porte-savon double d'angle rectangulaire NILO
225 x 225 x 380 mm
97290 149 €



Porte-savon rectangulaire OBI Noir mat
350 x 120 x 70 mm
98249 125 €



Porte-savon d'angle rectangulaire OBI Noir mat
245 x 245 x 70 mm
98250 123 €



new product
Étagère / Parois de douche OBI Noir mat
300 x 400 x 110 mm
103346 158 €



new product
Étagère OBI Noir mat
350 x 120 x 70 mm
103344 105 €



new product
Patère OBI Noir mat
60 x 80 x 35 mm
103345 68 €



Porte-savon d'angle SHIRO Solid surface blanc mat
255 x 255 x 70 mm
82412 144 €



Étagère porte-serviette SHIRO Solid surface blanc mat
500 x 200 x 150 mm
82413 170 €



Étagère SHIRO Solid surface blanc mat
350 x 120 x 70 mm
82411 130 €



Étagère porte-serviette 400 Solid surface blanc mat
400 x 60 x 120 mm
26126 79 €
Étagère porte-serviette 500 Solid surface blanc mat
500 x 60 x 120 mm
26127 107 €
Étagère porte-serviette 600 Solid surface blanc mat
600 x 60 x 120 mm
26128 121 €



Étagère porte-serviette Solid surface blanc mat
< 400 mm
24729 79 €
Étagère porte-serviette Solid surface blanc mat
401 - 600 mm
24730 121 €
Étagère porte-serviette Solid surface blanc mat
601 - 800 mm
24731 133 €



Étagère 400 Solid surface blanc mat
400 x 88 x 120 mm
82333 122 €
Étagère 500 Solid surface blanc mat
500 x 88 x 120 mm
82334 168 €
Étagère 600 Solid surface blanc mat
600 x 88 x 120 mm
82335 203 €



Étagère Solid surface blanc mat
< 400 mm
24732 122 €
Étagère Solid surface blanc mat
401 - 600 mm
24733 203 €
Étagère Solid surface blanc mat
601 - 800 mm
24734 238 €

Salsar

MANY PLACES, MANY BATHROOMS

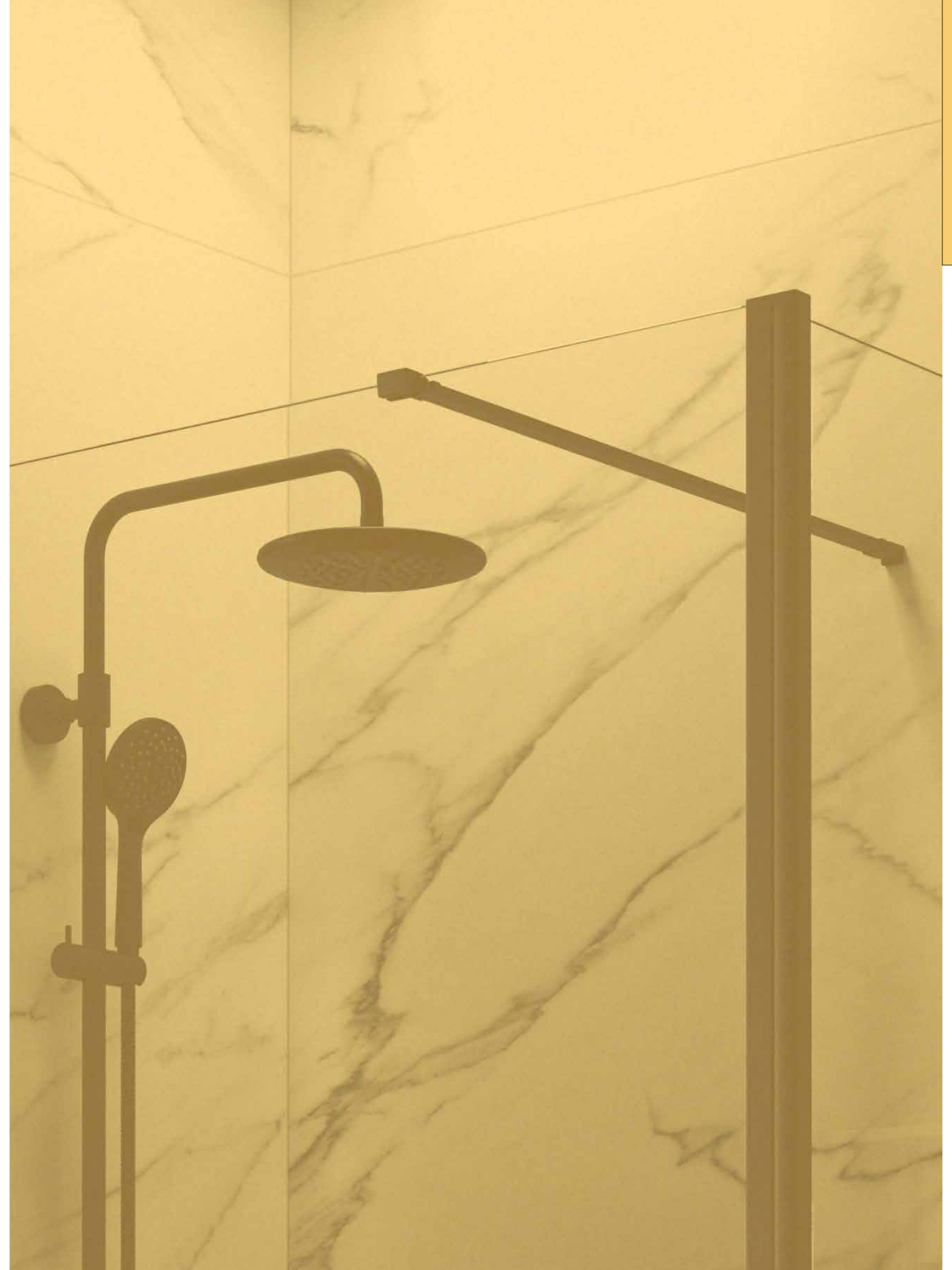

QUELLES INFORMATIONS VOUS DONNENT NOS TABLEAUX ?

La liste de prix est un outil nécessaire et complet pour créer votre espace douche. Sur les pages de ce catalogue, vous trouverez toutes les informations dont vous avez besoin pour choisir votre paroi de douche et autres éléments de la douche, qu'il s'agisse d'un produit standard ou entièrement adapté à vos besoins particuliers.

Les tableaux de chaque série de paroi vous informent sur :

PAROI DE DOUCHE						6
1	2	3	4	5	FINITION Verre transparent	
MESURE (A)	HAUTEUR (H)	ACCÈS (C)	FINITION	N° DE COLIS	COD.	€
1160 - 1200	1950	502	aluminium	1	26786	
1200 - 1240	1950	522	aluminium	1	26787	
1240 - 1280	1950	542	aluminium	1	26788	

- 1 Mesures : indiquant la mesure minimale et maximale dans laquelle ledit la paroi peut être installé, c'est-à-dire son niveau de compensation.
- 2 Hauteur : mesure totale de la paroi, avec tous ses éléments.
- 3 Accès : indique l'espace utile offerte par cette taille de la paroi.
- 4 Finition : indique l'achèvement des profils
- 5 Emballage : nombre de cartons dans lesquels le produit est contenu.
- 6 Type de finition du verre : (verre, translucide, fumé et sérigraphie).

En plus de ces informations, vous trouverez également les informations générales du modèle de la paroi (type de verre, qu'il soit réversible ou non, traitement anti-calcaire...) ainsi que le dessin technique de la configuration choisie où figurent les dimensions qui apparaissent dans le tableau sont indiqués.

Un ensemble d'informations qui facilitera le choix de votre paroi avec toutes les garanties et satisfaction.

- 1 Nom de la série.
- 2 Composition de la paroi.
- 3 Caractéristiques de la paroi.
- 4 Croquis avec les mesures.
- 5 Tableau de la paroi sur mesure.

Les icônes suivantes ont été soigneusement conçues pour vous aider à vous orienter dans ce catalogue.

- Épaisseur de verre
- Hauteur standard
- Compensation
- Compensation entre murs
- Réversible
- Système d'ouverture par roulement
- Profils discrets
- Fermeture magnétique disponible
- Système facile à nettoyer
- Ne pas utiliser de produits abrasifs.

ICONOGRAPHIE ET VERRES

- Options dimensions sur mesure. Veuillez consulter le délai de livraison auprès de votre distributeur habituel.
- Certifié par TÜV
- Produit fabriqué selon les normes de la Communauté Européenne
- Norme EN-12150
Norme EN-14428

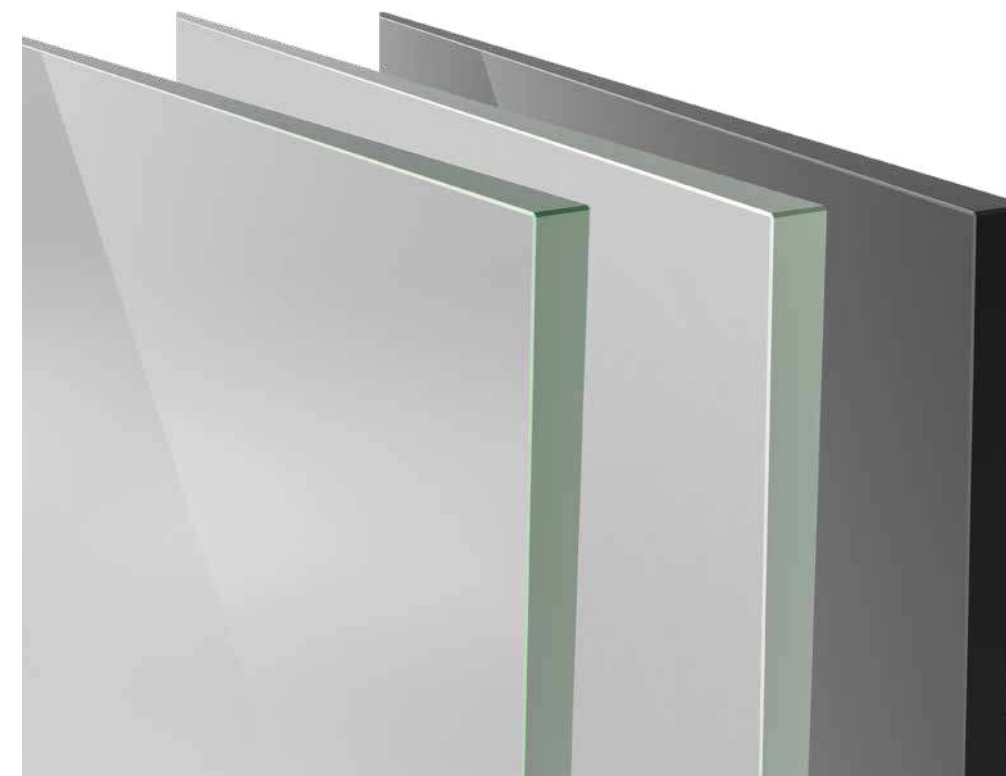

Tous nos verres sont conformes à la norme EN 12150 pour le verre trempé de sécurité applicable aux cloisons. Selon le modèle de la paroi, nous utilisons du verre de 6 mm ou 8 mm. Pour rendre votre choix aussi confortable et large que possible, la plupart de nos parois offrent la possibilité de choisir entre du Verre transparent, translucide et fumé, ainsi que de trouver jusqu'à 8 designs différents de verre avec sérigraphie pour les utilisateurs qui recherchent l'esthétique ou l'intimité dans votre espace douche.

Pour que votre paroi de douche Salgar reste aussi belle qu'au premier jour.

Ultra-Protect de Salgar, un système en 3 étapes pour un entretien réduit de la paroi et une protection antibactérienne sur plusieurs années.

- Résistant aux eaux les plus calcaires
- facile à nettoyer
- empêche le développement des bactéries.
- Sans besoin d'utiliser des produits nettoyants abrasifs.



COD.	DESCRIPTION	€
22770	Ultra-Protect (traitement anticalcaire)	44

L'Ultraprotect de Salgar est spécialement conçu pour conserver votre paroi de douche propre, tout en prévenant la prolifération des bactéries. Le savon, le shampoing, les sels minéraux et le calcaire peuvent s'accumuler rapidement sur une paroi non protégée, causant des dommages irréversibles pour son bon fonctionnement.

Qu'est-ce que l'UltraProtect de Salgar et comment fonctionne-t-il?

Il s'agit d'un traitement en 3 étapes (nettoyage-neutralisation-protection) à base d'un polymère unique qui réagit avec le verre, augmentant les qualités de protection de la paroi, qui nécessite ainsi peu d'entretien, avec en plus une protection antibactérienne. Avec ce traitement, le verre devient anti adhérent, évitant ainsi l'accumulation de calcaire et d'autres résidus, réduisant le temps d'entretien de votre paroi de plus de 50% sur une durée comprise entre 10 et 20 ans (en fonction du niveau de dureté de l'eau, de l'utilisation et de l'entretien spécifique de chaque utilisateur)



C'EST LA GARANTIE DE LA QUALITE

Chez Salgar, nous fabriquons nos produits dans le respect des plus hauts standards de qualité:

- La réglementation internationale EN 14428, qui établit les exigences de qualité pour les parois de douche, ainsi que le marquage CE. Test réalisé par l'organisme internationale TÜV Rheinland.
- La réglementation Européenne des Produits de Construction N°305 / 2011 - Norme UNE EN 12150 Verre pour la construction. Verre trempé : de silicate sodocalcique sécurité trempé thermiquement.

- ✓ Systèmes de fermeture aux propriétés optimales
- ✓ Résistance à la corrosion
- ✓ Résistance aux variations d'humidité
- ✓ Durabilité et stabilité
- ✓ Étanchéité maximale
- ✓ Nettoyage facile

. 372 .



PROFILÉS OPTIONNELS

Adaptez votre paroi de douche Salgar aux mesures exactes de votre espace douche.

PROFILES							REIKIAVIK	HELSINKI	CLEAR	MALMO	ODENSE	HABITAT	HEAVEN	HEAVEN BLACK	HEAVEN BATH
CODE	FORME	PROFILÉES SPÉCIAUX SANS USINAGE	€	MESURE	LONG	FINITION									
14463		PROFILÉ CARRÉ	35	20 x 20	2000	ARGENTÉ BRILLIANT									
83629		PROFIL RECTANGULAIRE	35	20 x 25	2050	ARGENTÉ BRILLIANT									
14464		PROFIL RECTANGULAIRE	44	20 x 40	2000	ARGENTÉ BRILLIANT									
83628		TUBO PROFIL RECTANGULAIRE	42	25 x 40	2050	ARGENTÉ BRILLIANT									
86119		PROFIL RECTANGULAIRE	44	30 x 40	2050	ARGENTÉ BRILLIANT									
14465		PROFILÉ CARRÉ	45	40 x 40	2000	ARGENTÉ BRILLIANT									
14466		PROFIL RECTANGULAIRE	36	40 x 60	2000	ARGENTÉ BRILLIANT									
14467		PROFIL RECTANGULAIRE	80	40 x 80	2000	ARGENTÉ BRILLIANT									
82448		PROFIL D'ANGLE DE JONCTION FIXE / FIXE	42	23 x 23	1950	ARGENTÉ BRILLIANT									
82756		PROFIL D'ANGLE DE JONCTION FIXE / FIXE	42	23 x 23	1950	NOIR MAT									
89562		PROFIL D'ANGLE DE JONCTION FIXE / FIXE	44	23 x 23	2000	NOIR MAT									
89563		PROFIL D'ANGLE DE JONCTION FIXE / FIXE	40	23 x 23	2000	NOIR MAT									
101405		PROFILÉ CARRÉ	44	20 x 20	2000	NOIR MAT									
101406		PROFIL RECTANGULAIRE	50	20 x 25	2050	NOIR MAT									
101407		PROFIL RECTANGULAIRE	50	20 x 40	2000	NOIR MAT									
101408		PROFIL RECTANGULAIRE	57	25 x 40	2050	NOIR MAT									
101409		PROFIL RECTANGULAIRE	63	30 x 40	2050	NOIR MAT									
101410		PROFILÉ CARRÉ	70	40 x 40	2000	NOIR MAT									
101411		PROFIL RECTANGULAIRE	76	40 x 60	2000	NOIR MAT									
101412		PROFIL RECTANGULAIRE	82	40 x 80	2000	NOIR MAT									



SERVICE APRES-VENTE

Notre service d'assistance technique est à votre disposition pour répondre à toute demande dans les meilleurs délais.

COMMENT PRENDRE LES MESURES POUR VOTRE PAROI DE DOUCHE?

Niveau de la base

Vérifiez le niveau de la base sur laquelle sera installée la paroi. Il est également recommandé de vérifier que la base sur laquelle reposera la paroi est à niveau. Vous pouvez pour cela utiliser un niveau classique dit «à bulle». Le fait qu'il y ait certaines petites irrégularités n'implique pas un problème majeur pour les parois qui ont une structure à ossature/cadre, mais pour les parois qui ont peu de profilés et surtout les modèles qui n'ont pas de profilés de compensation, il est essentiel de vérifier que le niveau soit parfait au niveau de la base/sol et également au niveau des murs.

Vérifiez qu'il n'y ait pas de différences de niveaux

Dans certains cas, il peut y avoir de petites différences / irrégularités de niveaux sur les murs ou sur le sol sur laquelle sera installée la paroi. Si les irrégularités sont petites (jusqu'à 5 mm), elles ne vont pas poser de problèmes. Il est préconisé de l'indiquer. Si les différences de niveaux sont plus importantes, il sera nécessaire d'utiliser des profilés de rattrapage de niveau pour garantir une bonne installation de votre paroi.

Prendre en compte les passages de tuyauterie

Si possible, nous vous recommandons de bien vérifier où se trouvent les passages de tuyauterie et notamment dans la zone d'installation de la paroi. De cette façon, vous éviterez toute déconvenue lors de l'installation. Ceci est particulièrement important pour les tuyaux en PVC qui sont difficiles à détecter.

Vérifiez la faisabilité de votre installation

Assurez-vous qu'aucun élément ne peut empêcher ou gêner l'installation de votre paroi. Vérifiez qu'il n'y a pas de fenêtres (position, sens d'ouverture et amplitude), de miroirs, de radiateurs, de porte-serviettes, d'étagères ou, tout autre élément dans la zone où la paroi doit être installée.

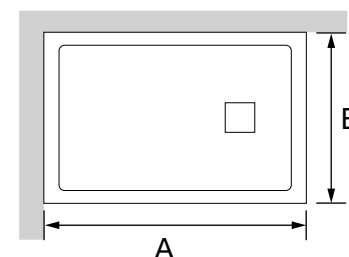

POUR LES PAROIS DE DOUCHE D'ANGLE

- Installation sur un receveur A ras du sol / encastré ou installation sur un receveur posé au sol?
 - Dans les deux cas, prenez les mesures des deux côtés entre mur et le bord du receveur.
 - Dans le cas d'une pose sur un receveur A ras du sol / encastré, la paroi sera toujours légèrement plus petite que la dimension totale du receveur. Ex: Helsinki, code : 22465, dimensions du receveur 700x900, dimensions de la paroi 675-695 et 875-895 mm.
- Dans le cas d'une pose sur un receveur au sol, la paroi, uniquement pour l'esthétique, doit être positionnée sur le joint de jonction entre le receveur et le sol. Nous devons prendre les deux mesures jusqu'à ces joints, pour pouvoir vérifier que la paroi puisse s'ajuster à ces mesures.

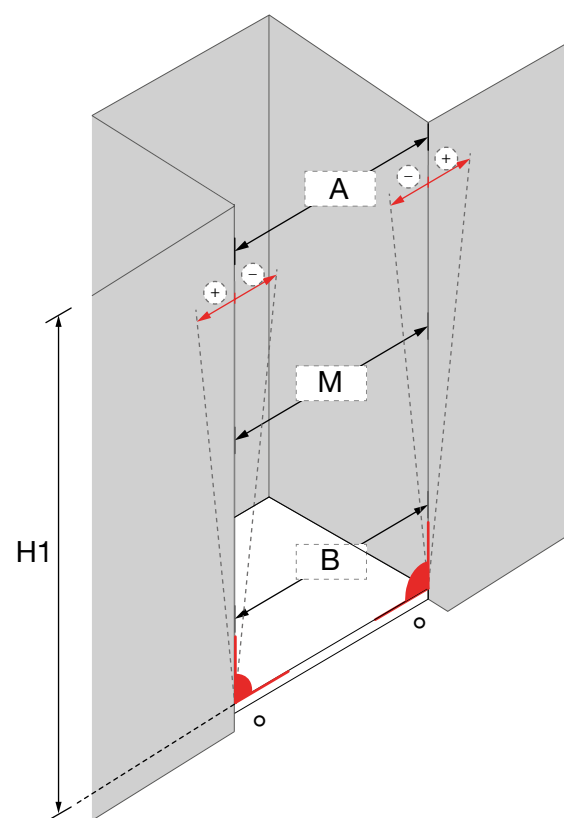
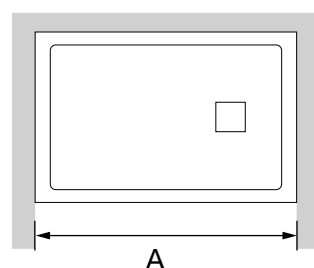
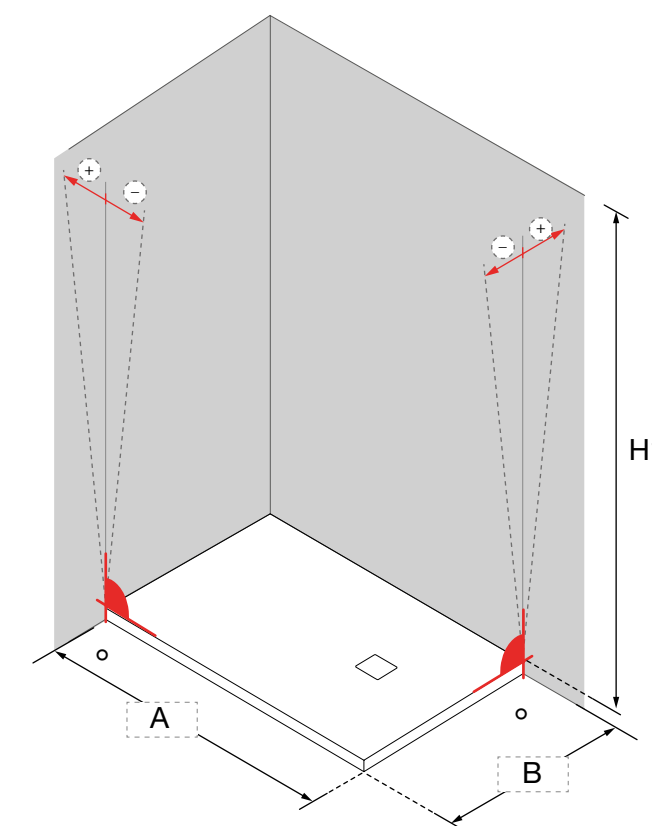

POUR LES PAROIS DE DOUCHE EN FACADE

Assurez-vous bien de toujours bien prendre les mesures deux fois

- Pour les installations en façades, il faut toujours mesurer le point le plus haut (A), le point milieu (M) et, le point le plus bas (B)
- A partir de ces trois mesures A / M / B nous garderons la plus petite comme référence et nous compenserons la plus grande mesure avec un profilé de compensation
- Vérifiez si ces 3 mesures sont bien dans les dimensions existantes des parois Salgar. Ex: Helsinki 22452, 136-140 cm. Idéalement, déduisez 0,5 cm de la mesure la plus basse et vérifiez si les trois mesures sont bien entre 136 et 140 cm.
- Si l'une des mesures est en dehors de ces dimensions, c'est TOUJOURS LA PLUS GRANDE MESURE qui est compensée avec des profilés de compensation.
- Ex: A = 139, M = 138,5 et B = 138 cm. Nous déduisons 0,5mm à la mesure B et voyons ainsi que la différence maximale est de 137,5 à 139 cm, soit un total de 1,5 cm, ce qui correspond bien aux dimensions possibles pour cette référence de paroi. Les différences pourront être compensées jusqu'à 2 cm par côté (profilés de compensation ou ajustement).

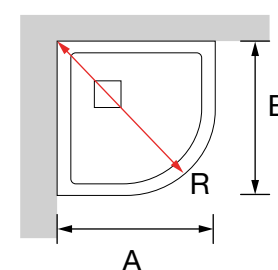

POUR PAROIS DE DOUCHE QUART DE ROND

- Elements à vérifier, en plus des mesures:
- Rayon/Courbe Roca (R500) ou italienne (R550).
- Si l'un des côtés de la douche est encastré ou sur-dimensionné.
- Type de pose du receveur: receveur A ras du sol / encastré ou receveur posé au sol.

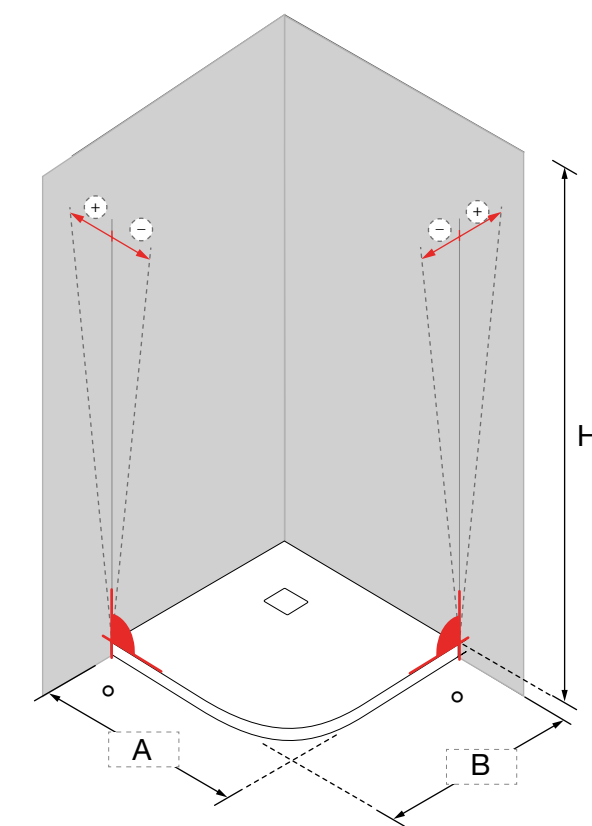

index

LISTE DES
PIÈCES
DÉTACHÉES

Si vous avez besoin, en raison d'une perte ou d'une détérioration, d'une pièce de remplacement pour l'une de nos parois, suivez les instructions ci-dessous pour la trouver sans difficulté et pouvoir passer votre commande via le réseau commercial de Salgar.

Procédure à suivre

01 Accédez à notre site Web www.salgar.net et cliquez sur la section parois douche.

02 Sélectionnez ci-dessous la série de paroi pour laquelle vous avez besoin d'une pièce d'entachée (Ex: série Helsinki)

03 Sélectionnez n'importe quel modèle et taille de cette série pour accéder à la page web du produit.

04 Une fois sur cette page, en bas vous trouverez un menu horizontal avec des options de téléchargement où vous trouverez l'option "liste des pièces détachées"

05 Une fois le fichier pdf ouvert ou téléchargé, vous pourrez voir le total des configurations possibles de la série choisie. Choisissez la configuration exacte (frontal, angle...) et identifiez la pièce dont vous avez besoin dans le dessin de la paroi. Le numéro de pièce indiqué dans le tableau ci-joint correspond au code produit que vous devez indiquer à votre distributeur Salgar.

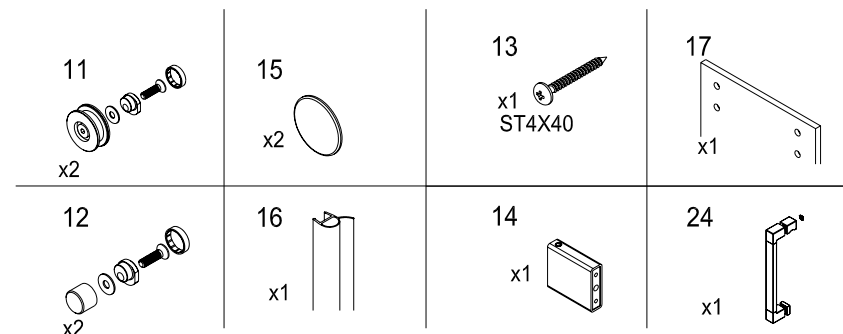
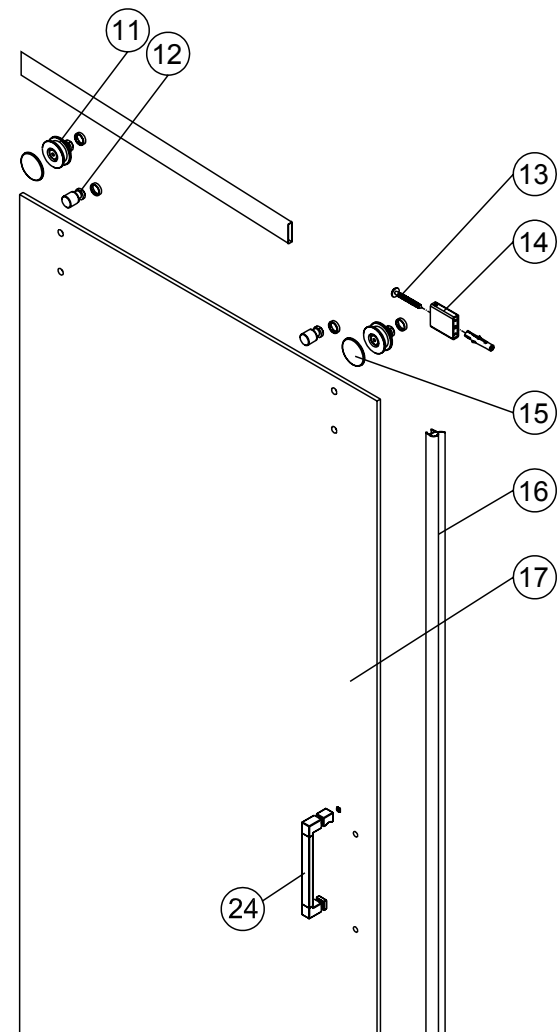

PIÈCES DÉTACHÉES		
62353	PIECES DE RECHANGE ROULEMENT HELSINKI 6 mm	11-15
63256	ROULEMENT HELSINKI	12
63255	BOITIER DE MONTAGE FACADE DOUCHE HELSINKY 1P / 1F	13-14
62358	FERMETURE DE PORTE COULISSANTE BULLE CAOUTCHOUC	16
82806	VERRE COULISSANT HELSINKI TRANSPARENT	17
62357	POIGNEE HELSINKI	24

Univers douche



378 - Receveurs



382 - Panneaux



387 - Colonnes de douche

Walk in



390 - Heaven



402 - Heaven + Volet Pivotent



408 - Heaven Bath

Portes coulissantes



412 - Clear



424 - Helsinki



438 - Reikiavik

Portes battantes



448 - Habitat



456 - Malmo

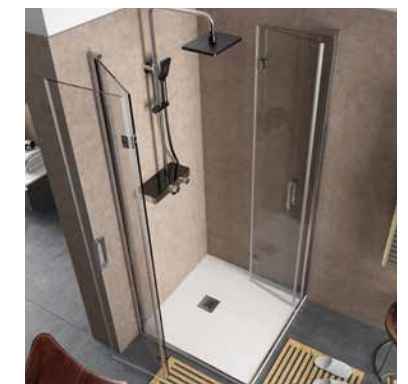

464 - Odense

RECEVEUR DE DOUCHE

RIOJA



La gamme de receveurs RIOJA de SALGAR entre dans une nouvelle dimension, offrant une excellente qualité, un vaste choix et de multiples designs grâce à sa finition Stone qui garantit des propriétés antidérapantes exceptionnelles. Qualité optimale et excellentes prestations pour aménager votre salle de bains.

- Receveurs avec une Surface lisse antidérapante.
- Qualification maximale avec la certification classe 3
- Receveurs extra plats (2,8cm).
- Résistants aux impacts légers.
- Nettoyage facile.
- Ne pas utiliser de produits abrasifs ou corrosifs.
- Grille incluse.
- Revêtement en Gel Coat qualité sanitaire.
- Propriétés antibactériennes.
- Délai de livraison pour dimensions spéciales et/ou couleur : 3-4 semaines environ.

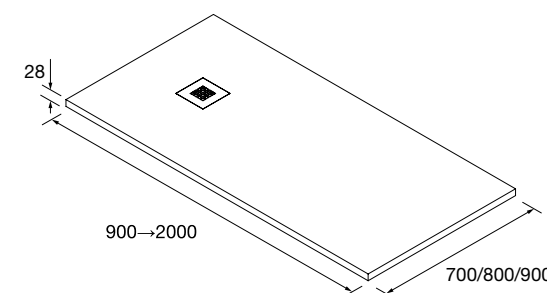

Receveur de douche / Épaisseur de 28 mm

	Blanc		Anthracite		Sable		RAL *	
	COD.	€	COD.	€	COD.	€	COD.	€
700 X 900	23420	303	23654	303	23588	303	82078	378
700 X 1000	23425	313	23655	313	23589	313	82082	391
700 X 1100	23554	335	23656	335	23590	335	82083	410
700 X 1200	23555	348	24024	348	23591	348	82084	424
700 X 1300	23556	392	23574	392	23592	392	82085	466
700 X 1400	23557	407	23575	407	23593	407	82086	483
700 X 1500	23558	427	23576	427	23594	427	82087	504
700 X 1600	23559	456	23577	456	23595	456	82088	533
700 X 1700	23560	491	23578	491	23596	491	82089	566
700 X 1800	24127	507	24185	507	24187	507	82102	583
700 X 1900	81888	537	81893	537	81898	537	82105	612
700 X 2000	81889	560	81894	560	81899	560	82106	636
800 X 800	23422	303	23548	303	23550	303	82079	378
800 X 900	23424	336	23579	336	23597	336	82080	411
800 X 1000	23426	346	23580	346	23598	346	82090	421
800 X 1100	23563	380	23581	380	23599	380	82091	456
800 X 1200	23564	413	23582	413	23600	413	82092	490
800 X 1300	23565	436	23583	436	23601	436	82093	511
800 X 1400	23566	456	23584	456	23602	456	82094	533
800 X 1500	23567	491	23585	491	23603	491	82095	566
800 X 1600	23568	523	23586	523	23604	523	82096	600
800 X 1700	23569	534	23587	534	23605	534	82097	610
800 X 1800	24183	555	24128	555	24188	555	82103	630
800 X 1900	81890	592	81895	592	81900	592	82107	667
800 X 2000	81891	623	81896	623	81901	623	82108	700
900 X 900	23547	346	23549	346	23551	346	82081	421
900 X 1000	24033	390	24034	390	24035	390	82098	466
900 X 1200	24036	444	24037	444	24038	444	82099	521
900 X 1400	24039	498	24040	498	24041	498	82100	575
900 X 1600	24042	552	24043	552	24044	552	82101	628
900 X 1800	24184	606	24186	606	24129	606	82104	681
900 X 2000	81892	665	81897	665	81902	665	82109	741

En Stock Sur Mesure

SIPHONS POUR RECEVEURS OMAHA

En Stock	COD.	€
	22206	25

SIPHONS POUR RECEVEURS UTAH

En Stock	COD.	€
	82952	25

Receveur de douche sur mesure
Épaisseur de 28 mm - Bien indiquer la finition (Code RAL) *

	COD.	€
700 X 900 - 999	23638	313
700 X 1001 - 1099	23639	335
700 X 1101 - 1199	23640	348
700 X 1201 - 1299	23641	392
700 X 1301 - 1399	23642	407
700 X 1401 - 1499	23643	427
700 X 1501 - 1599	23644	456
700 X 1601 - 1699	23645	491
700 X 1701 - 1799	24130	507
700 X 1801 - 1899	84813	522
700 X 1901 - 1999	84814	547
800 X 900 - 999	23646	346
800 X 1001 - 1099	23647	380
800 X 1101 - 1199	23648	413
800 X 1201 - 1299	23649	436
800 X 1301 - 1399	23650	456
800 X 1401 - 1499	23651	491
800 X 1501 - 1599	23652	523
800 X 1601 - 1699	23653	534
800 X 1701 - 1799	24131	555
800 X 1801 - 1899	84816	577
800 X 1901 - 1999	84817	608
900 X 900 - 999	24045	390
900 X 1001 - 1199	24046	444
900 X 1201 - 1399	24047	498
900 X 1401 - 1599	24048	552
900 X 1601 - 1799	24132	606
900 X 1801 - 1999	84819	649

Sur Mesure

* Le code RAL est utilisé comme indication pour la finition ou la couleur du receveur de douche. Veuillez noter que cette couleur peut varier plus ou moins en nuances par rapport au code RAL correspondant demandé, en raison de la texture de la surface et du matériau sur lequel elle est appliquée (résine, charge minérale). Salgar ne peut en être tenu responsable.



RECEVEUR DE DOUCHE

ATLAS

PANNEAUX DE DOUCHE

Chez SALGAR, notre objectif est d'apporter les solutions les plus pratiques, fonctionnelles et, esthétiques. Le revêtement mural ATLAS est né de notre vocation d'être la référence dans l'équipement de la salle de bains.

Le revêtement mural ATLAS transformera votre salle de bain, rapidement, facilement et, économiquement, en un nouvel espace totalement rénové et qui répond à vos attentes. Les panneaux ATLAS se fixent facilement faïences déjà existantes ou, sur tout autre type de murs, grâce à notre adhésif spécifique haute résistance. Les panneaux sont constitués d'un composite hydrofuge de 4 mm d'épaisseur avec deux couches d'aluminium. Dimensions de 1220 mm x 2550 mm, ils sont résistants et spécialement adaptés aux zones en contact avec l'eau.

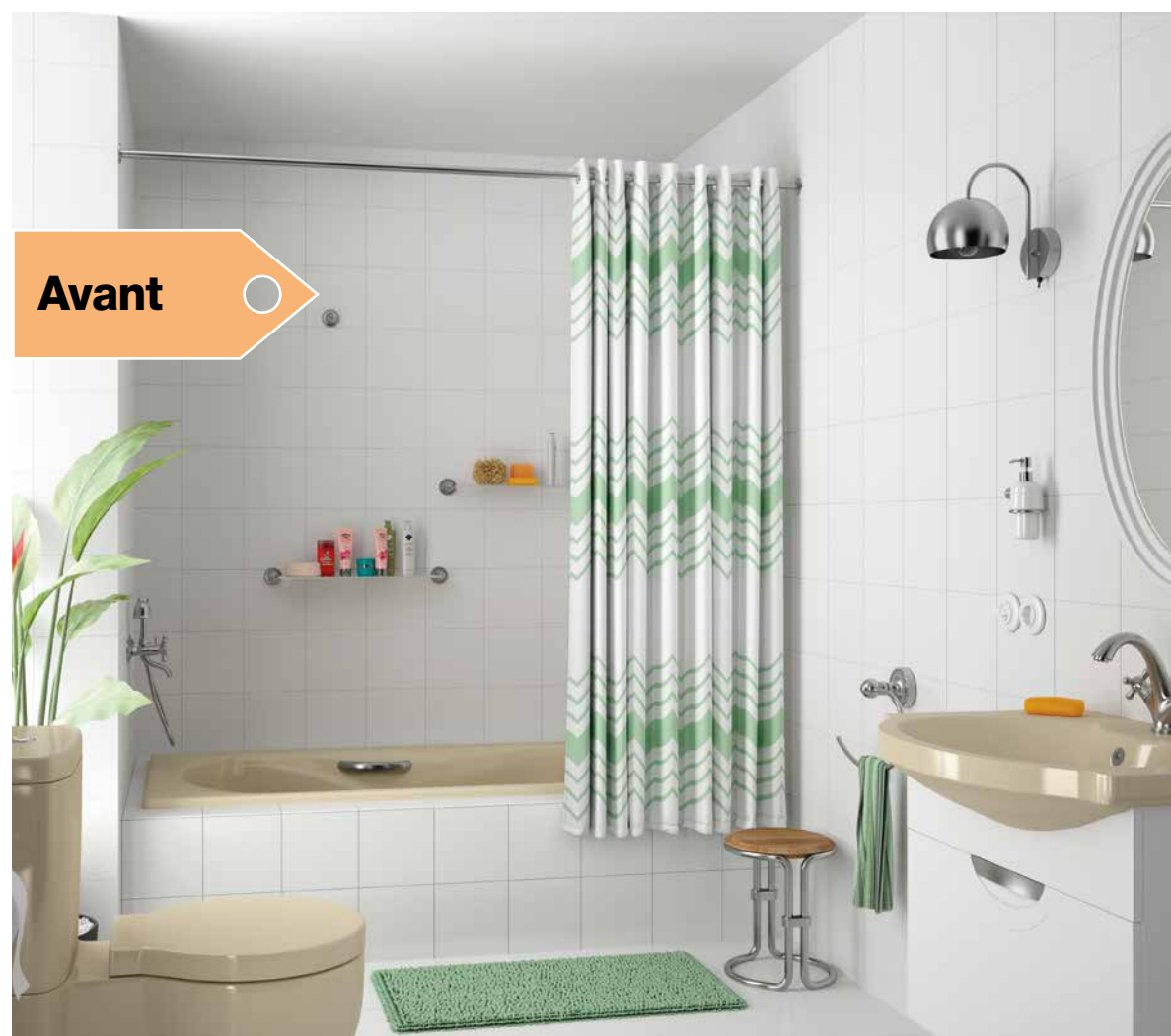

. 382 .



Salsar . 383 .

Les panneaux de douche ATLAS sont disponibles dans les finitions:

3 finitions aspect bois: Bali, Chêne Africain et Chêne Havana

1 finition Ciment

2 finitions pierre: Marbre Gris Pierre et Marbre Blanc

1 finition texturée avec le même effet que nos receveurs de douche: Blanc Rioja



En Stock	Bali	Chêne africain	Havana	Marbre blanc	Ciment	Gris pierre	Blanc rioja	€
	COD.	COD.	COD.	COD.	COD.	COD.	COD.	
800	91135	88083	88088	88086	88084	88085	88087	359
1000	91136	88090	88095	88093	88091	88092	88094	419
1220	91137	87553	87560	87558	87556	87557	87559	499

Hauteur du panneau = 2550 mm ; épaisseur du panneau = 4 mm.

Sur Mesure	Bali	Chêne africain	Havana	Marbre blanc	Ciment	Gris pierre	Blanc rioja	€
	COD.	COD.	COD.	COD.	COD.	COD.	COD.	
<799	91138	88067	88074	88072	88070	88071	88073	399
801 - 999	91139	88076	88081	88079	88077	88078	88080	449
1001 - 1219	91140	87562	87567	87565	87563	87564	87566	493

Hauteur du panneau = 2550 mm ; épaisseur du panneau = 4 mm.

KIT DE FIXATION (COLLE)

COD.	€
83033	20

*1 kit par panneau de 1220x2550mm

Profilés en aluminium anodisé brillant pour panneaux de douche

Les panneaux de 4 mm peuvent être installés directement en les fixant l'un à côté de l'autre. Vous pouvez également fixer les panneaux en utilisant les profilés en aluminium anodisé que nous avons conçu pour assembler les panneaux de différentes manières: fixation entre panneaux, fixation en angles, ou en finition. L'installation est simple et permet de corriger les imperfections des murs. Nous vous recommandons son utilisation car vous obtiendrez un résultat final très esthétique.

Pour faciliter au maximum l'installation, nous vous proposons de commander les panneaux ATLAS sur mesure, mais si vous le souhaitez, vous pouvez les découper directement chez vous avec tout outil classique de découpe.

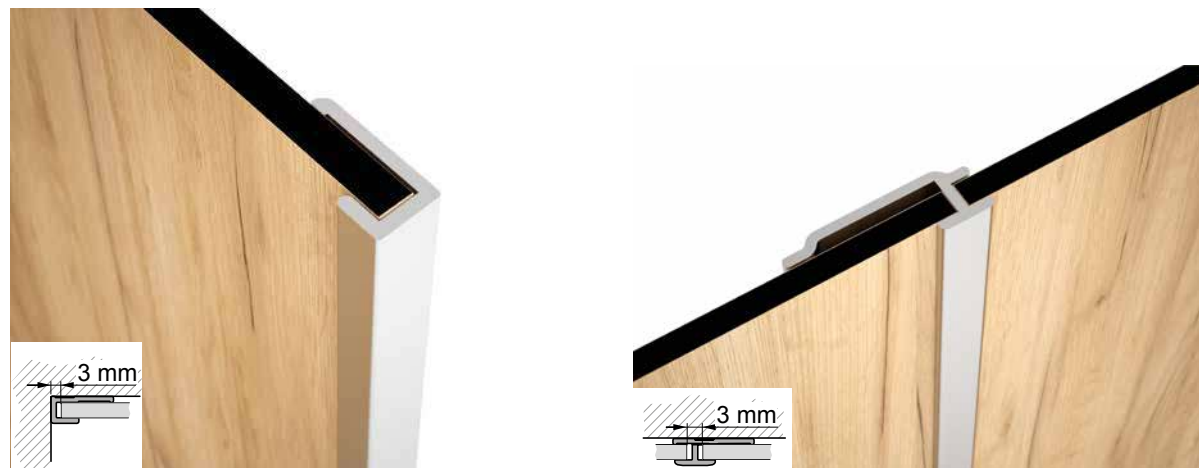

PROFILE DE FINITION

PROFILE D'UNION ENTRE 2 PANNEAUX

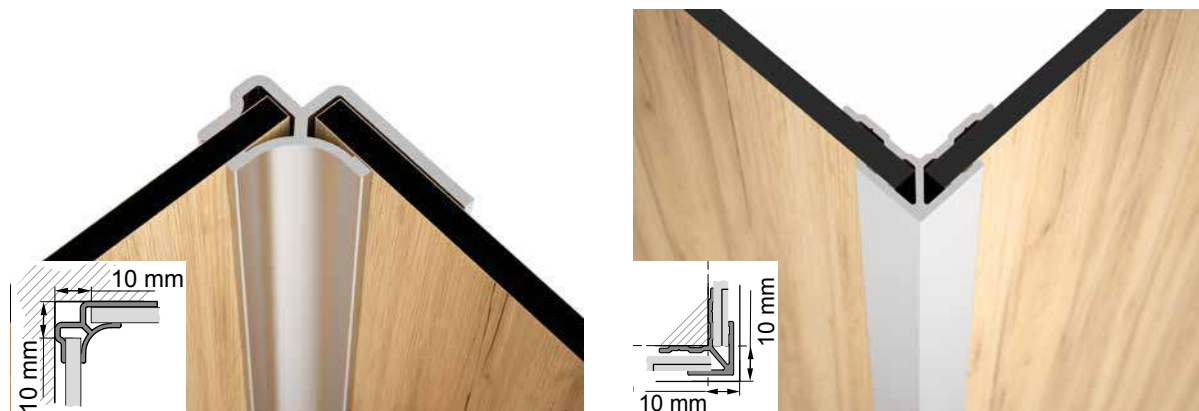

PROFILE D'ANGLE INTERIEUR

PROFILE D'ANGLE EXTERIEUR

PROFILES POUR PANNEAUX DE 4 MM

En Stock	COD.	€	
	87579	PROFILE DE FINITION	29
	87580	PROFILE D'UNION ENTRE PANNEAUX	34
	87581	PROFILE D'ANGLE INTERIEUR	39
	87582	PROFILE D'ANGLE EXTÉRIEUR	45

KIT DE DOUCHE

AVEC ROBINETTERIE THERMOSTATIQUE

CARACTÉRISTIQUES TECHNIQUES DES COLONNES

1. Colonne multifonction
2. Deux corps en acier inoxydable. Commandes Chromées
3. Robinets thermostatiques
4. Tête de douche double fonction avec effet pluie
5. Douchette manuelle en laiton avec flexibles inclus
6. Touches de réglage/fonctions
7. Trois ensembles anticalcaire avec fonction pression
8. Douchette minimaliste

POINTS ESSENTIELS POUR UN BON FONCTIONNEMENT DES COLONNES D'HYDROMASSAGE

- Pression minimum de l'eau 2,5 bars, recommandée à 3 bars, toujours à l'entrée de la colonne et 5 bars maximum.
- Débit d'eau minimum de 15 à 17 litres/min.
- Diamètres des tuyauteries et production d'eau chaude normalisés.
- Différence de pression entre eau chaude et eau froide ne dépassant pas 1 bar.
- Réglage de la température de la colonne thermostatique selon les indications du produit.
- Éviter de pincer les flexibles avant et après le montage.
- Purger l'installation pour éliminer toutes les impuretés.
- Nettoyer régulièrement les filtres du mitigeur thermostatique.
- LIRE ATTENTIVEMENT LE MANUEL D'INSTALLATION ET D'UTILISATION DU PRODUIT.

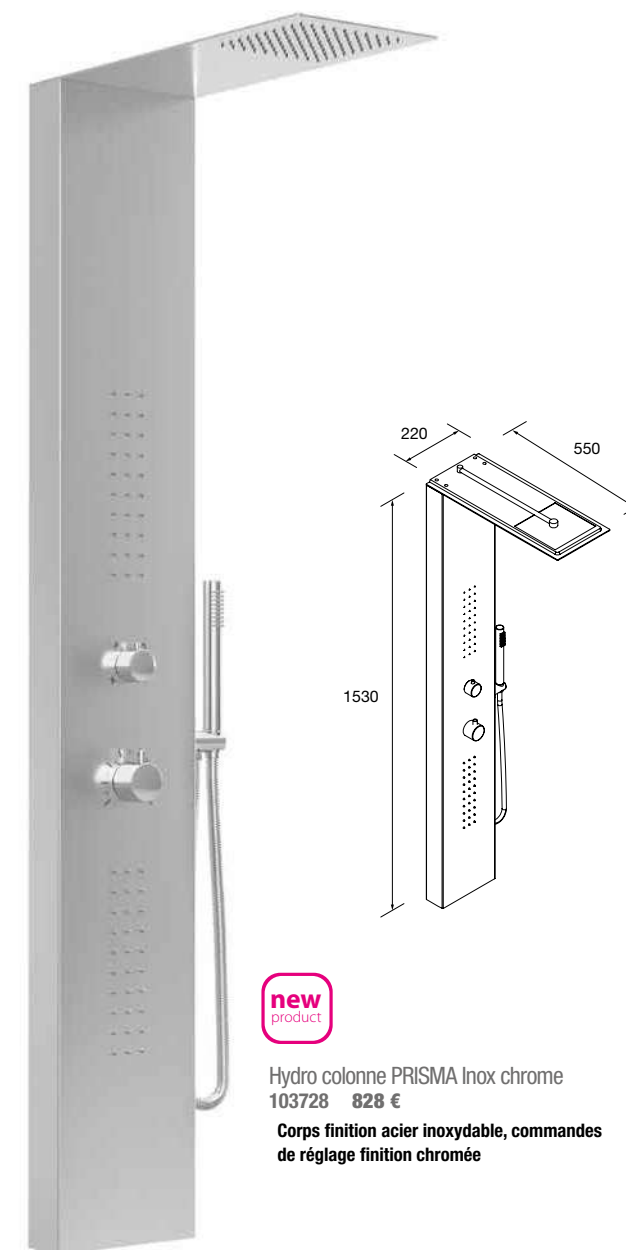

new product

Hydro colonne PRISMA Inox chrome
103728 828 €

Corps finition acier inoxydable, commandes de réglage finition chromée

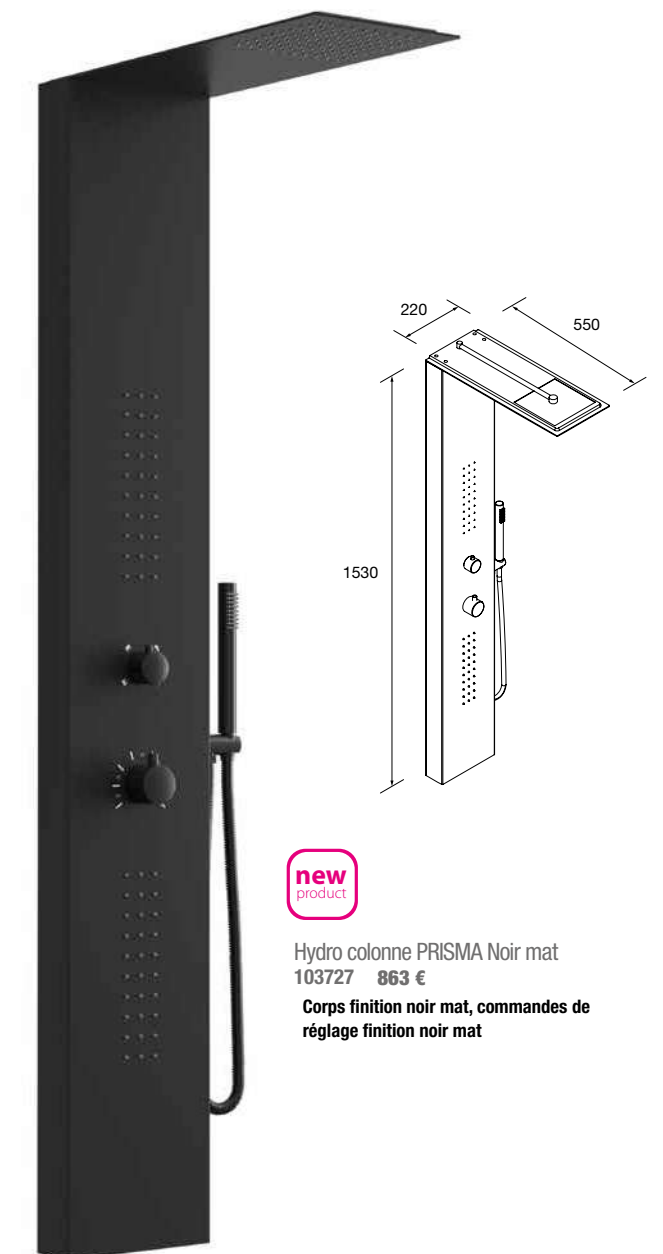

new product

Hydro colonne PRISMA Noir mat
103727 863 €

Corps finition noir mat, commandes de réglage finition noir mat

AVEC ROBINET THERMOSTATIQUE

KIT DOUCHE QUEBEC

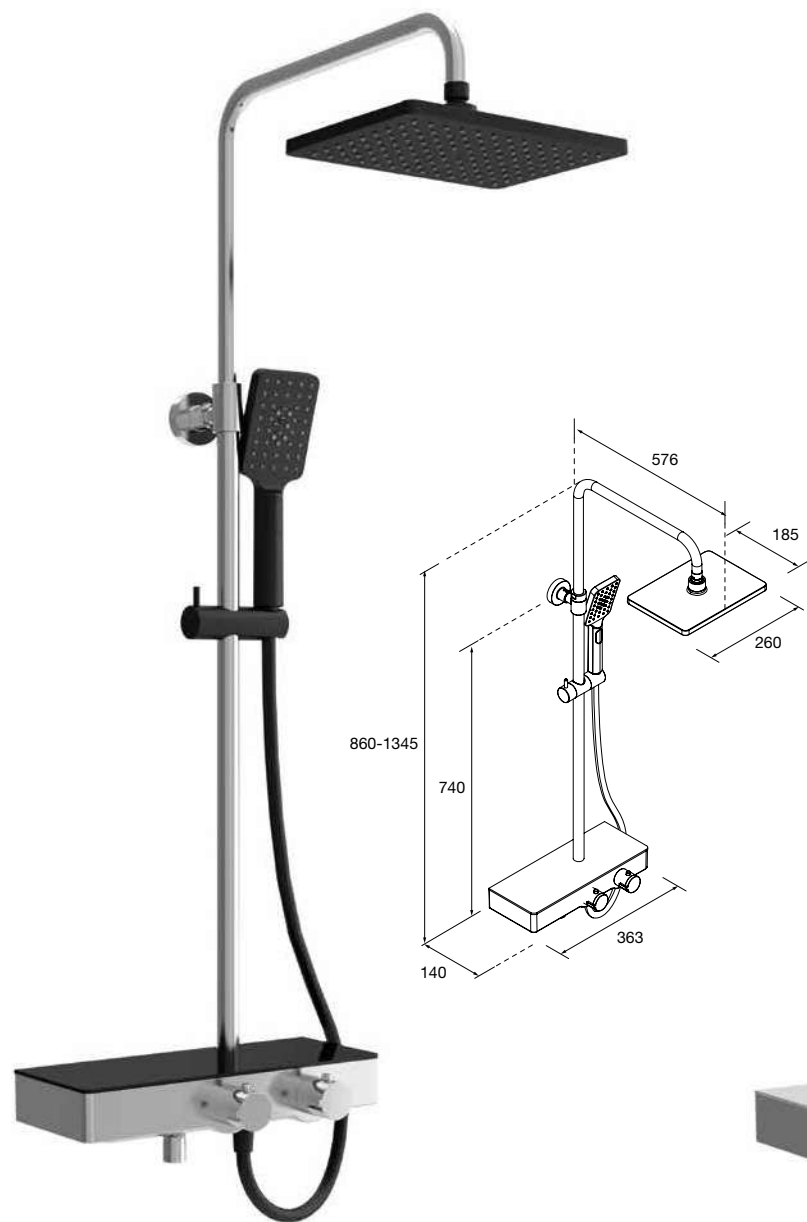

Ensemble de douche QUEBEC Chrome/noir
Ensemble de douche avec thermostatique
26766 590 €



Sélecteur et thermostatique

Robinet inverseur

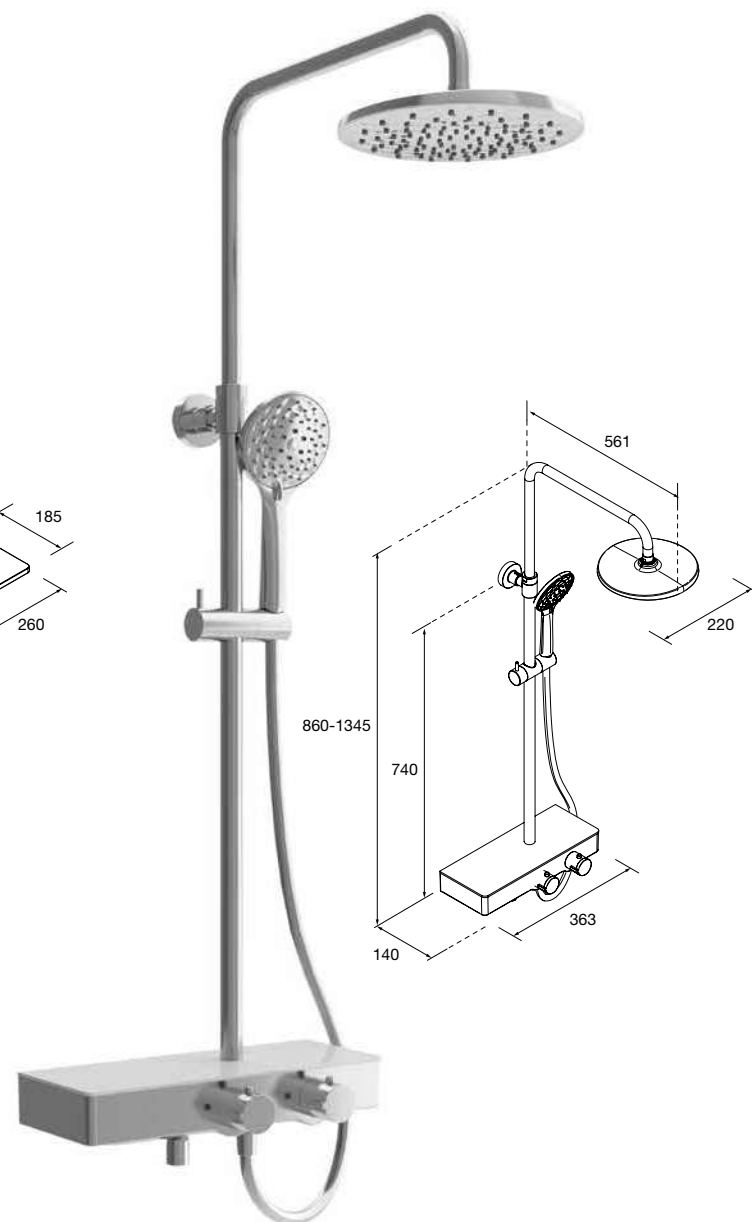

Ensemble de douche CALGARY Chromé/blanc
Ensemble de douche avec thermostatique
26765 590 €



Sélecteur et thermostatique

Robinet inverseur

ROBINETS À UN NIVEAU

KIT DOUCHE VINCI

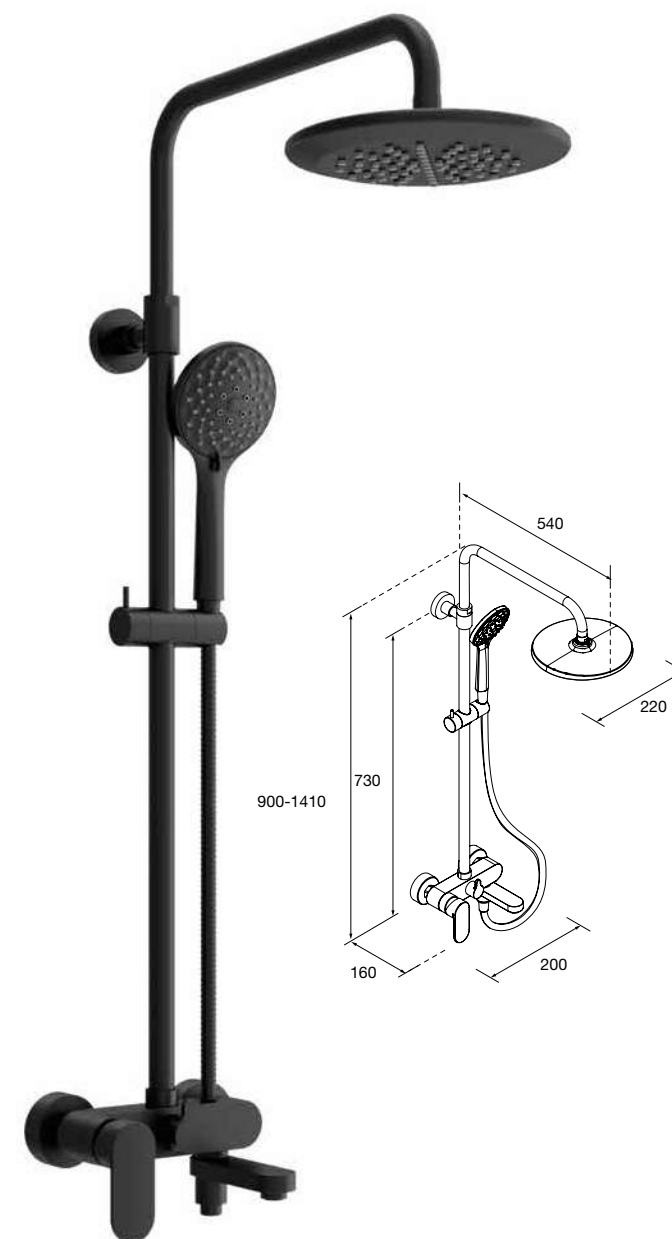

Ensemble de douche VINCI Noir
26767 590 €

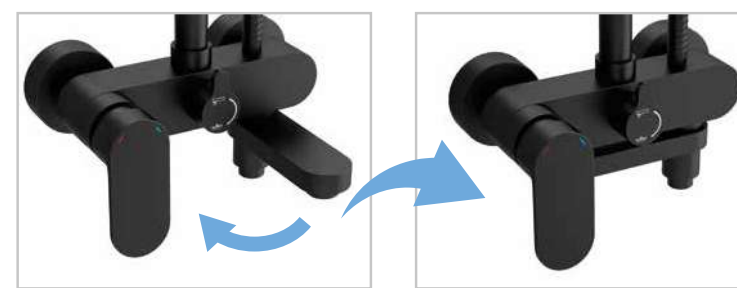

Robinet bras articulé

ACCESSOIRES DE DOUCHE PAGE 364 - 366



NILO



OBI



SHIRO

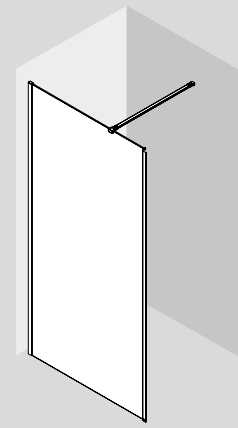

● ● PAROI 1 FIXE

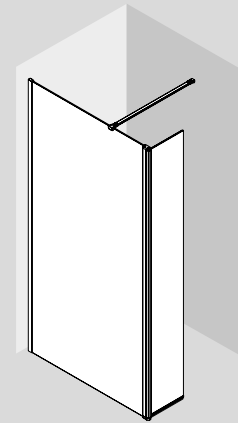

● ● PAROI 1 FIXE +
1 VOILET PIVOTANT

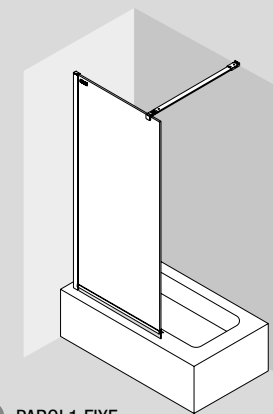

● ● PAROI 1 FIXE

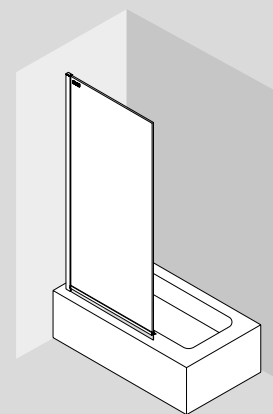

● ● PAROI BAIGNOIRE PIVOTANTE

[Heaven]

Ultra-Protect

Traitement anticalcaire inclus.

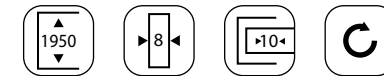

[Heaven bath]

Ultra-Protect

Traitement anticalcaire inclus.



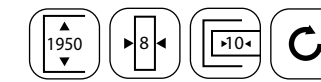

SERIE HEAVEN

Walk in

PAROI DE DOUCHE WALK-IN, STOCK

- Verre trempé de sécurité de 8 mm.
- Finition standard en verre trempé, transparent, fumé, translucide.
- Traitement anti-calcaire inclus.
- Couleur des profilés, argenté brillant.
- Compensation, 10 mm.
- Réversible.
- Barre de renfort incluse.
- Fabrication standard.
- Hauteur : 1950 mm.

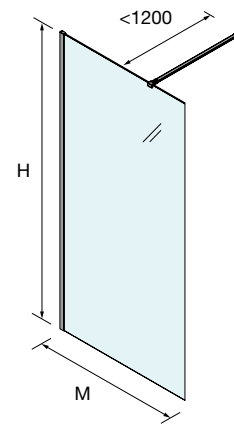

WALK-IN FIXE

En Stock	WALK-IN FIXE		●	Transparent		
	MESURE	HAUTEUR (H)	N° DE COLIS	FINITION	COD.	€
	670 - 680	1950	1	Argenté brillant	21708	327
	770 - 780	1950	1	Argenté brillant	21709	349
	870 - 880	1950	1	Argenté brillant	21710	365
	970 - 980	1950	1	Argenté brillant	21711	384
	1070 - 1080	1950	1	Argenté brillant	21712	405
	1170 - 1180	1950	1	Argenté brillant	21713	452
	1370 - 1380	1950	1	Argenté brillant	22477	555

WALK-IN FIXE

En Stock	WALK-IN FIXE		●	Fumé	■	Translucide	■	
	MESURE	HAUTEUR (H)	N° DE COLIS	FINITION	COD.	€	COD.	€
	790 - 800	1950	1	Argenté brillant	82267	540	82271	494
	990 - 1000	1950	1	Argenté brillant	82268	640	82272	580
	1190 - 1200	1950	1	Argenté brillant	82269	707	82273	649
	1390 - 1400	1950	1	Argenté brillant	82270	791	82274	722

OPTIONS

En Stock	OPTIONS		Argenté brillant	€
	MESURE	COD.	DESCRIPTION	€
		83626	Kit de connexion entre 2 supports de fixation	10
	23 x 23 x 1950	82448	Profilé d'angle	42
	1050	22438	Support plafond	64
	1200	22437	Support mural	39
	1400	22439	PROFILÉ SOL 1400 mm, V. FIXE 8 mm	16

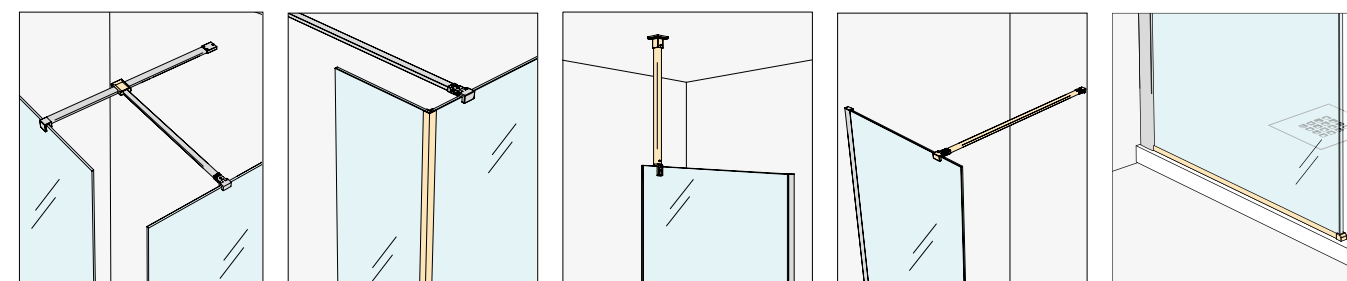

Kit de connexion entre 2 tendeurs Profilé d'angle Tendeur plafond Support mural Profilé sol 1400 mm, v. Fixe 8 mm

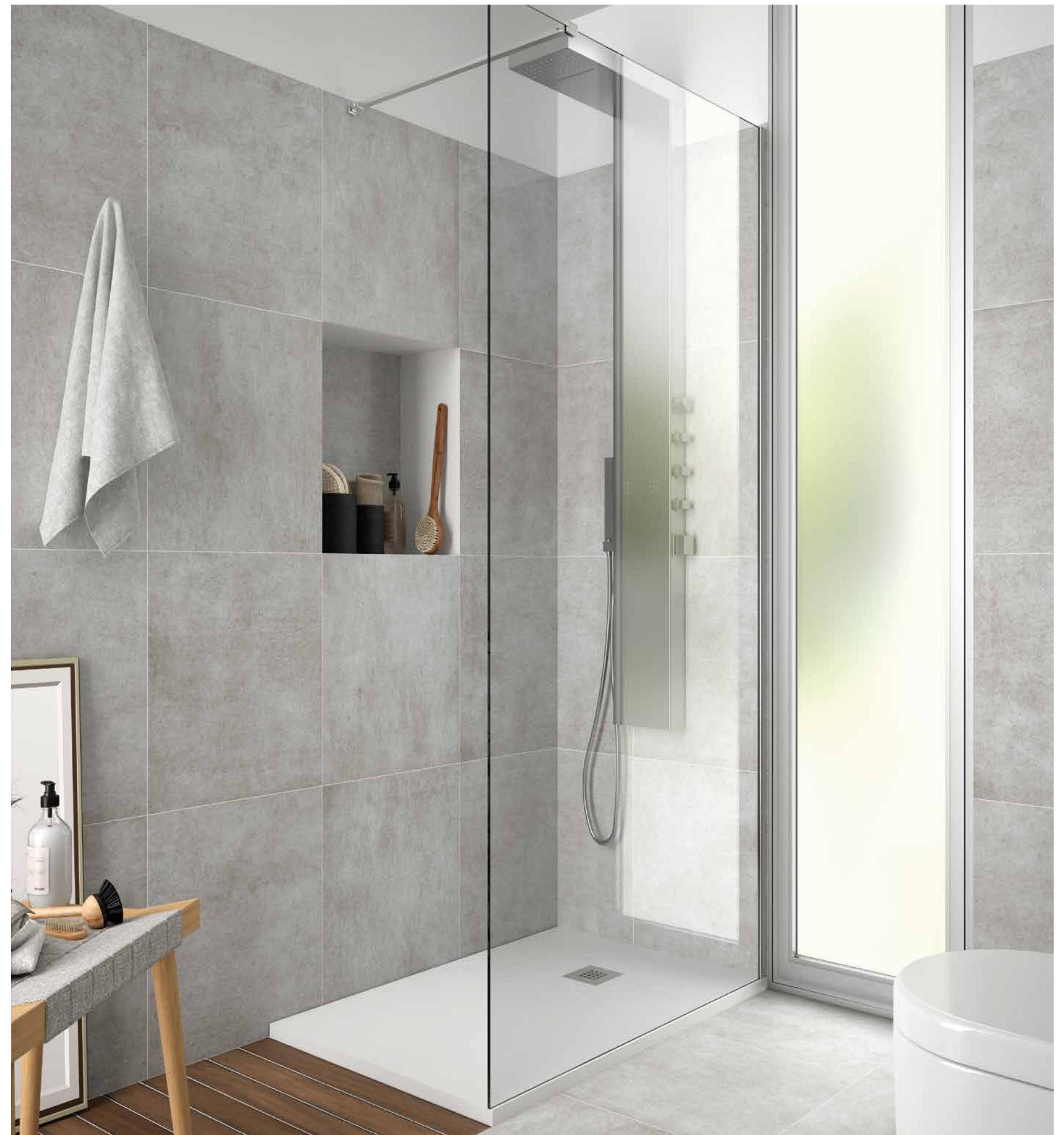

SERIE HEAVEN

Walk in

PAROI DE DOUCHE WALK-IN, SUR MESURE

- Verre trempé de sécurité de 8 mm.
- Finition spéciale en verre trempé transparent, fumé, translucide
- Traitement anti-calcaire inclus.
- Couleur des profilés, argenté brillant.
- Compensation, 10 mm.
- Réversible.
- Barre de renfort incluse.
- Fabrication spéciale.
- Hauteur : 1500-1950 mm.

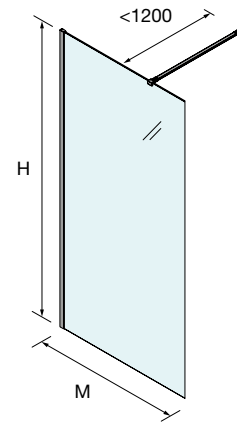

PAROI DE DOUCHE WALK-IN, SUR MESURE

MESURE	HAUTEUR (H)	N° DE COLIS	Transparent		Fumé		Translucide		
			COD.	€	COD.	€	COD.	€	
200 - 400	1500 - 1950	1	Argenté brillant	25647	327	25689	391	25731	373
401 - 600	1500 - 1950	1	Argenté brillant	25648	372	25690	437	25732	418
601 - 800	1500 - 1950	1	Argenté brillant	25649	423	25691	540	25733	494
801 - 1000	1500 - 1950	1	Argenté brillant	25650	500	25692	640	25734	580
1001 - 1200	1500 - 1950	1	Argenté brillant	25651	566	25693	707	25735	649
1201 - 1400	1500 - 1950	1	Argenté brillant	25652	616	25694	791	25736	722

REMARQUE : Options de sérigraphie, voir page. 396.

OPTIONS

Argenté brillant			
MESURE	COD.	DESCRIPTION	€
	83626	Kit de connexion entre 2 supports de fixation	10
23 x 23 x 1950	82448	Profilé d'angle	42
1050	22438	Support plafond	64
1200	22437	Support mural	39
1400	22439	PROFILÉ SOL 1400 mm, V. FIXE 8 mm	16

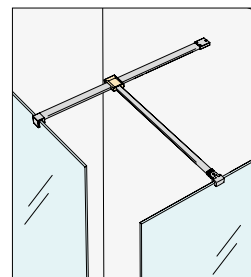

Kit de connexion entre 2 tendeurs

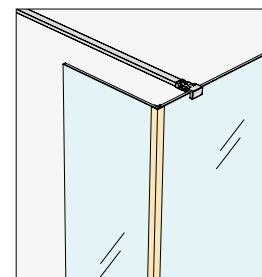

Profilé d'angle

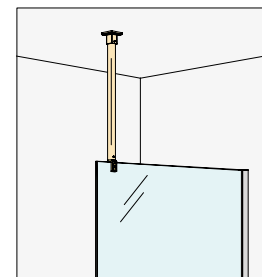

Tendeur plafond

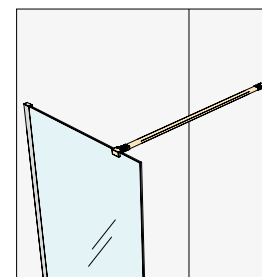

Support mural

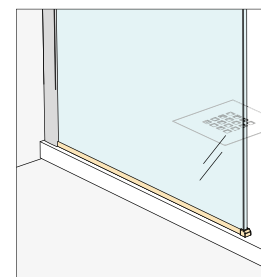

Profilé sol 1400 mm, v. Fixe 8 mm



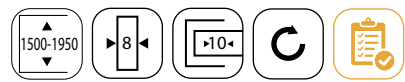

SERIE HEAVEN
Walk in

PAROI DE DOUCHE WALK-IN TRANSPARENT SUR MESURE AVEC SÉRIGRAPHIE

Sur Mesure	PAROI DE DOUCHE WALK-IN SUR MESURE SÉRIGRAPHIE DECO 4					
	MESURE	HAUTEUR (H)	N° DE COLIS	FINITION	COD.	€
	200 - 400	1500 - 1950	1	Argenté brillant	25671	438
	401 - 600	1500 - 1950	1	Argenté brillant	25672	500
	601 - 800	1500 - 1950	1	Argenté brillant	25673	549
	801 - 1000	1500 - 1950	1	Argenté brillant	25674	698
	1001 - 1200	1500 - 1950	1	Argenté brillant	25675	740
	1201 - 1400	1500 - 1950	1	Argenté brillant	25676	862

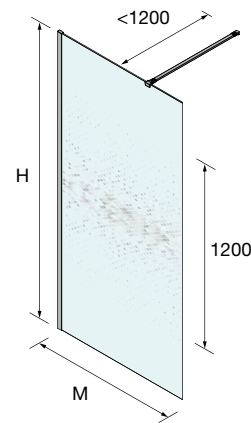

Sur Mesure	PAROI DE DOUCHE WALK-IN SUR MESURE SÉRIGRAPHIE DECO 5					
	MESURE	HAUTEUR (H)	N° DE COLIS	FINITION	COD.	€
	200 - 400	1500 - 1950	1	Argenté brillant	25677	438
	401 - 600	1500 - 1950	1	Argenté brillant	25678	500
	601 - 800	1500 - 1950	1	Argenté brillant	25679	549
	801 - 1000	1500 - 1950	1	Argenté brillant	25680	698
	1001 - 1200	1500 - 1950	1	Argenté brillant	25681	740
	1201 - 1400	1500 - 1950	1	Argenté brillant	25682	862

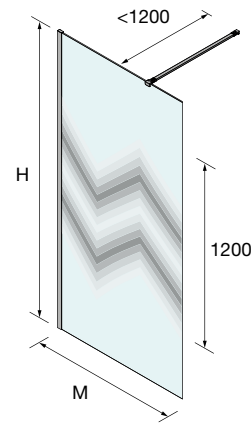

Sur Mesure	PAROI DE DOUCHE WALK-IN SUR MESURE SÉRIGRAPHIE DECO 6					
	MESURE	HAUTEUR (H)	N° DE COLIS	FINITION	COD.	€
	200 - 400	1500 - 1950	1	Argenté brillant	25683	438
	401 - 600	1500 - 1950	1	Argenté brillant	25684	500
	601 - 800	1500 - 1950	1	Argenté brillant	25685	549
	801 - 1000	1500 - 1950	1	Argenté brillant	25686	698
	1001 - 1200	1500 - 1950	1	Argenté brillant	25687	740
	1201 - 1400	1500 - 1950	1	Argenté brillant	25688	862

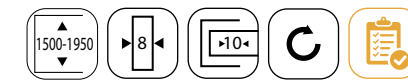
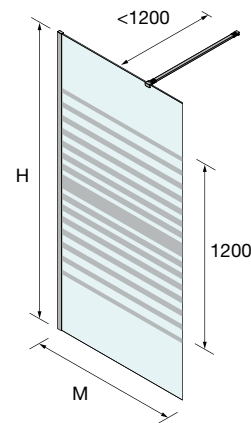

Le monde de la douche

SERIE HEAVEN
Walk in

PAROI DE DOUCHE WALK-IN FUMÉ SUR MESURE AVEC SÉRIGRAPHIE

Sur Mesure	PAROI DE DOUCHE WALK-IN FUMÉ SUR MESURE SÉRIGRAPHIE DECO 4					
	MESURE	HAUTEUR (H)	N° DE COLIS	FINITION	COD.	€
	200 - 400	1500 - 1950	1	Argenté brillant	25713	553
	401 - 600	1500 - 1950	1	Argenté brillant	25714	614
	601 - 800	1500 - 1950	1	Argenté brillant	25715	769
	801 - 1000	1500 - 1950	1	Argenté brillant	25716	913
	1001 - 1200	1500 - 1950	1	Argenté brillant	25717	1007
	1201 - 1400	1500 - 1950	1	Argenté brillant	25718	1131

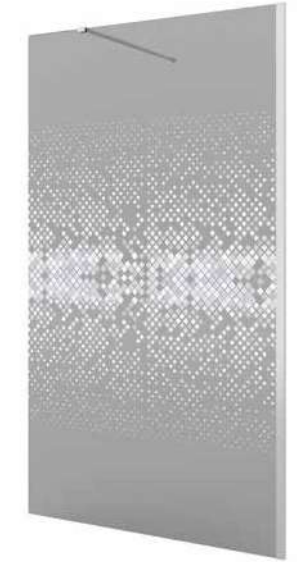
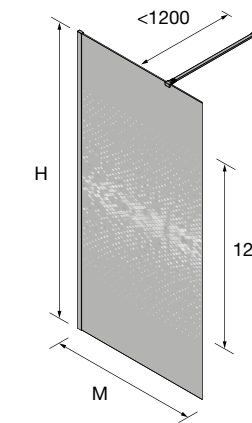

Sur Mesure	PAROI DE DOUCHE WALK-IN FUMÉ SUR MESURE SÉRIGRAPHIE DECO 5					
	MESURE	HAUTEUR (H)	N° DE COLIS	FINITION	COD.	€
	200 - 400	1500 - 1950	1	Argenté brillant	25719	553
	401 - 600	1500 - 1950	1	Argenté brillant	25720	614
	601 - 800	1500 - 1950	1	Argenté brillant	25721	769
	801 - 1000	1500 - 1950	1	Argenté brillant	25722	913
	1001 - 1200	1500 - 1950	1	Argenté brillant	25723	1007
	1201 - 1400	1500 - 1950	1	Argenté brillant	25724	1131

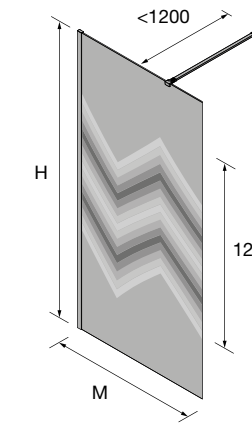

Sur Mesure	PAROI DE DOUCHE WALK-IN FUMÉ SUR MESURE SÉRIGRAPHIE DECO 6					
	MESURE	HAUTEUR (H)	N° DE COLIS	FINITION	COD.	€
	200 - 400	1500 - 1950	1	Argenté brillant	25725	553
	401 - 600	1500 - 1950	1	Argenté brillant	25726	614
	601 - 800	1500 - 1950	1	Argenté brillant	25727	769
	801 - 1000	1500 - 1950	1	Argenté brillant	25728	913
	1001 - 1200	1500 - 1950	1	Argenté brillant	25729	1007
	1201 - 1400	1500 - 1950	1	Argenté brillant	25730	1131

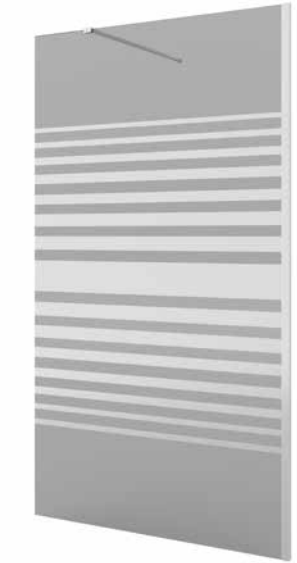
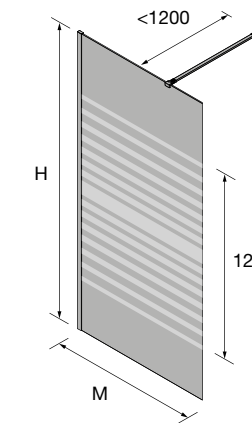

SÉRIE BLACK HEAVEN
WALK-IN

PAROI DE DOUCHE WALK-IN

- Verre trempé de sécurité de 8 mm.
- Finition standard en verre trempé, transparent, frame.
- Traitement anti-calcaire inclus.
- Couleur des profilés, noir mat.
- Compensation, 10 mm.
- Réversible.
- Barre de renfort incluse.
- Fabrication standard.
- Hauteur : 1950 mm.

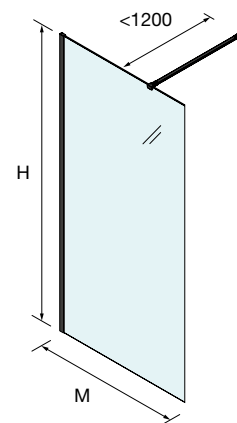

WALK IN						
En Stock	MESURE (A)	HAUTEUR (H)	N° DE COLIS	FINITION	COD.	€
		790 - 800	1950	1	Noir mat	97863
	990 - 1000	1950	1	Noir mat	97865	448
	1190 - 1200	1950	1	Noir mat	97870	493
	1390 - 1400	1950	1	Noir mat	97871	526

WALK IN - FRAME						
En Stock	MESURE	HAUTEUR (H)	N° DE COLIS	FINITION	COD.	€
		790 - 800	1950	1	Noir mat	82275
	990 - 1000	1950	1	Noir mat	82276	645
	1190 - 1200	1950	1	Noir mat	82277	740
	1390 - 1400	1950	1	Noir mat	82278	798

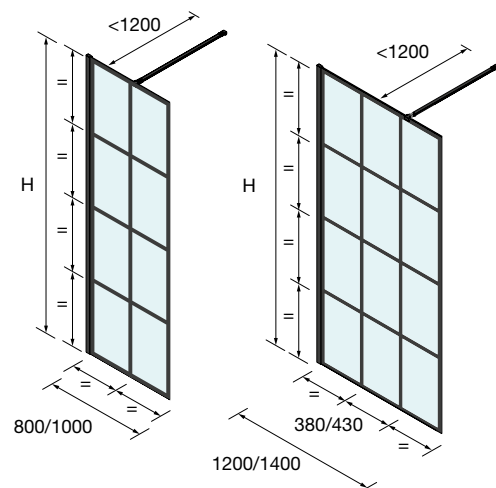

OPTIONS				
En Stock	MESURE	COD.	DESCRIPTION	€
				Noir mat
		83627	Kit de connexion entre 2 supports de fixation	10
	23 x 23 x 1950	82756	Profilé d'angle	42
	1050 mm	89557	Support plafond	57
	1200 mm	25408	Support mural	30

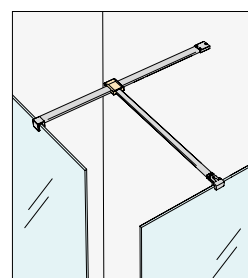

Kit de connexion entre 2 tendeurs

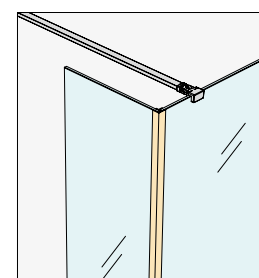

Profilé d'angle

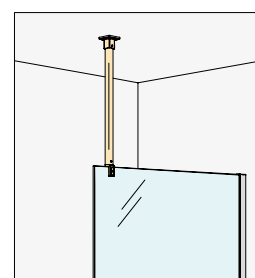

Tendeur plafond

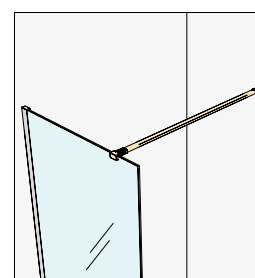

Support mural



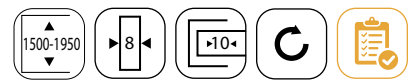

SÉRIE BLACK HEAVEN WALK-IN

PAROI DE DOUCHE WALK-IN, SUR MESURE

- Verre trempé de sécurité de 8 mm.
- Finition spéciale en verre trempé transparent, fumé, translucide
- Traitement anti-calcaire inclus.
- Couleur des profilés, noir mat.
- Compensation, 10 mm.
- Réversible.
- Barre de renfort incluse.
- Fabrication spéciale.
- Hauteur : 1500-1950 mm.

Sur Mesure	WALK IN									
	MESURE	HAUTEUR (H)	N° DE COLIS	FINITION	COD.	€	COD.	€	COD.	€
	200 - 400	1500 - 1950	1	Noir mat	26344	327	26356	391	26350	373
	401 - 600	1500 - 1950	1	Noir mat	26345	372	26357	437	26351	418
	601 - 800	1500 - 1950	1	Noir mat	26346	423	26358	540	26352	494
	801 - 1000	1500 - 1950	1	Noir mat	26347	500	26359	640	26353	580
	1001 - 1200	1500 - 1950	1	Noir mat	26348	566	26360	707	26354	649
	1201 - 1400	1500 - 1950	1	Noir mat	26349	616	26361	791	26355	722

En Stock	OPTIONS			
	MESURE	COD.	DESCRIPTION	€
			Noir mat	
		83627	Kit de connexion entre 2 supports de fixation	10
	23 x 23 x 1950	82756	Profilé d'angle	42
	1050 mm	89557	Support plafond	57
	1200 mm	25408	Support mural	30

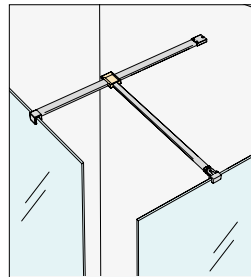

Kit de connexion entre 2 tendeurs

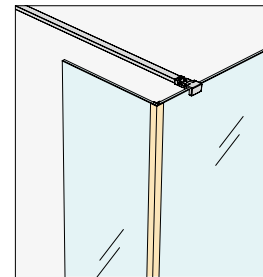

Profilé d'angle

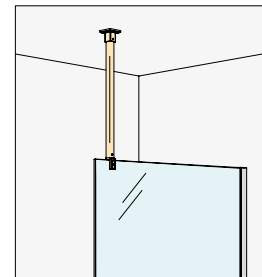

Tendeur plafond

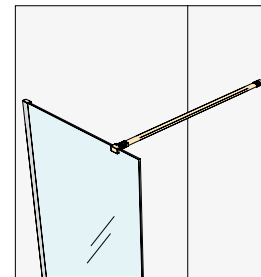

Support mural



Verre transparent



Translucide



Verre fumé

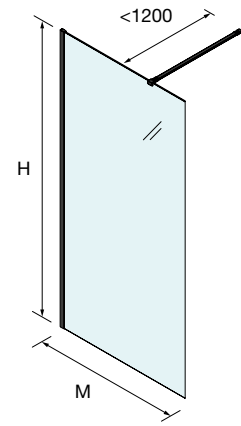

SÉRIE BLACK HEAVEN WALK-IN

PAROI DE DOUCHE WALK-IN AVEC SÉRIGRAPHIE

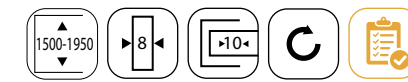

Le monde de la douche

Sur Mesure	WALK-IN SUR MESURE - TRANSPARENT							
	MESURE	HAUTEUR (H)	N° DE COLIS	FINITION	COD.	€	COD.	€
	200 - 400	1500 - 1950	1	Noir mat	26362	438	26374	438
	401 - 600	1500 - 1950	1	Noir mat	26363	500	26375	500
	601 - 800	1500 - 1950	1	Noir mat	26364	549	26376	549
	801 - 1000	1500 - 1950	1	Noir mat	26365	645	26377	645
	1001 - 1200	1500 - 1950	1	Noir mat	26366	740	26378	740
	1201 - 1400	1500 - 1950	1	Noir mat	26367	798	26379	798

Sur Mesure	WALK-IN SUR MESURE - FUME							
	MESURE	HAUTEUR (H)	N° DE COLIS	FINITION	COD.	€	COD.	€
	200 - 400	1500 - 1950	1	Noir mat	26368	554	26380	554
	401 - 600	1500 - 1950	1	Noir mat	26369	614	26381	614
	601 - 800	1500 - 1950	1	Noir mat	26370	769	26382	769
	801 - 1000	1500 - 1950	1	Noir mat	26371	913	26383	913
	1001 - 1200	1500 - 1950	1	Noir mat	26372	1007	26384	1007
	1201 - 1400	1500 - 1950	1	Noir mat	26373	1131	26386	1131

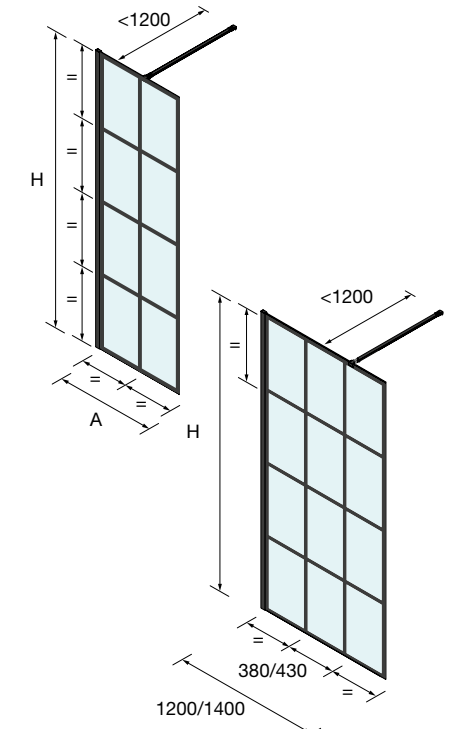
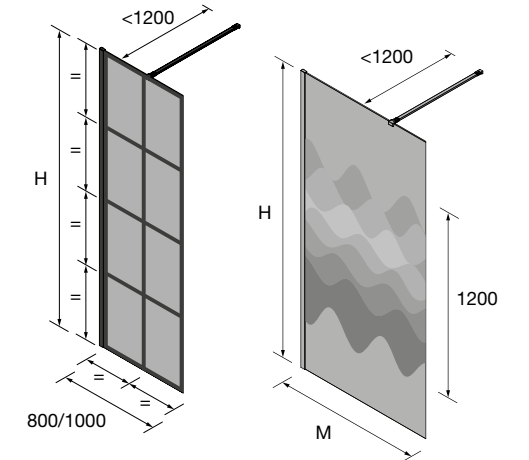
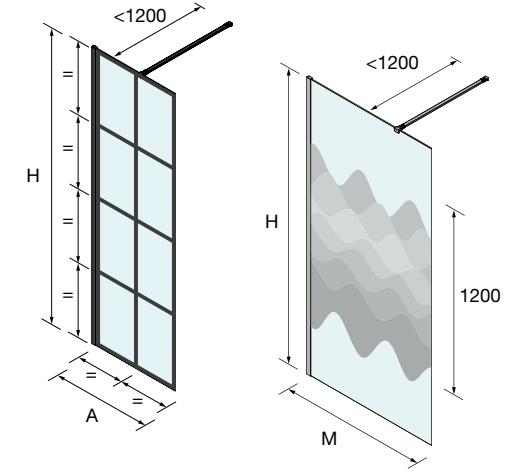

SERIE HEAVEN

Walk in

WALK-IN FIXE + VOILET PIVOTANT, STOCK

- Verre trempé de sécurité de 8 mm.
- Finition standard en verre trempé, transparent.
- Traitement anti-calcaire inclus.
- Couleur des profilés, argenté brillant.
- Compensation, 10 mm.
- Réversible.
- Barre de renfort incluse.
- Fabrication standard.
- Hauteur : 1950 mm.

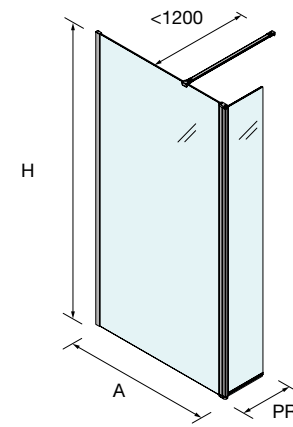

En Stock	WALK-IN FIXE + VOILET PIVOTANT							
	MESURE	MESURE (A)	PORTE RÉVERSIBLE	HAUTEUR (H)	N° DE COLIS	FINITION	COD.	€
	1100 - 1110	800 - 810	300	1950	1	Argenté brillant	21714	472
	1200 - 1210	900 - 910	300	1950	1	Argenté brillant	21715	483
	1300 - 1310	1000 - 1010	300	1950	1	Argenté brillant	21716	521

En Stock	WALK-IN FIXE + VOILET PIVOTANT							
	MESURE	MESURE (A)	PORTE RÉVERSIBLE	HAUTEUR (H)	N° DE COLIS	FINITION	COD.	€
	990	670 - 680	300	1950	2	Argenté brillant	103400	548
	1090	770 - 780	300	1950	2	Argenté brillant	103401	570
	1190	870 - 880	300	1950	2	Argenté brillant	103402	586
	1290	970 - 980	300	1950	2	Argenté brillant	103403	605
	1390	1070 - 1080	300	1950	2	Argenté brillant	103404	626
	1490	1170 - 1180	300	1950	2	Argenté brillant	103405	673
	1690	1370 - 1380	300	1950	2	Argenté brillant	103406	776

En Stock	WALK-IN FIXE + VOILET PIVOTANT							
	MESURE	MESURE (A)	PORTE RÉVERSIBLE	HAUTEUR (H)	N° DE COLIS	FINITION	COD.	€
	1090	670 - 680	400	1950	2	Argenté brillant	103407	566
	1190	770 - 780	400	1950	2	Argenté brillant	103408	588
	1290	870 - 880	400	1950	2	Argenté brillant	103409	604
	1390	970 - 980	400	1950	2	Argenté brillant	103410	623
	1490	1070 - 1080	400	1950	2	Argenté brillant	103411	644
	1590	1170 - 1180	400	1950	2	Argenté brillant	103412	673
	1790	1370 - 1380	400	1950	2	Argenté brillant	103413	776

En Stock	OPTIONS			
	MESURE	COD.	DESCRIPTION	€
	23 x 23 x 1950	82448	Profilé d'angle	42
	1050	22438	Support plafond	64
	1200	22437	Support mural	39
	1400	22439	PROFILÉ SOL 1400 mm, V. FIXE 8 mm	16

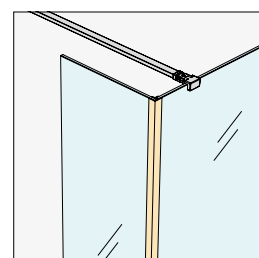

Profilé d'angle

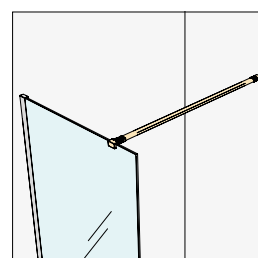

Support mural

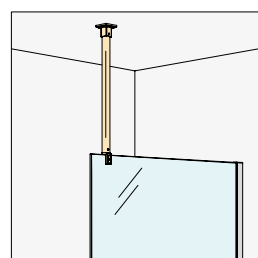

Tendeur plafond

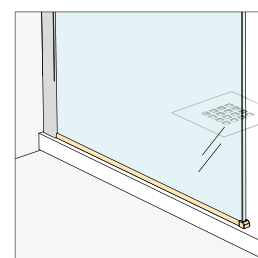

Profilé sol 1400 mm, v. Fixe 8 mm



SÉRIE BLACK HEAVEN
WALK-IN

WALK-IN FIXE + VOILET PIVOTANT, STOCK

- Verre trempé de sécurité de 8 mm.
- Finition en verre trempé standard, transparent.
- Traitement anti-calcaire inclus.
- Couleur des profilés, noir mat.
- Compensation, 10 mm.
- Réversible.
- Barre de renfort incluse.
- Fabrication standard.
- Hauteur : 1950 mm.

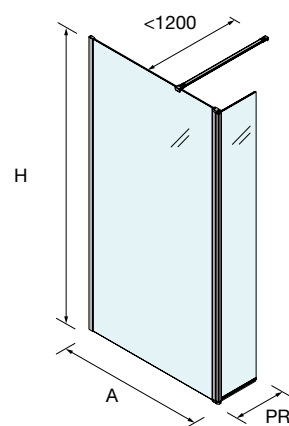

WALK-IN FIXE + VOILET PIVOTANT

En Stock							●	Transparent	☐
	MESURE	MESURE (A)	PORTE RÉVERSIBLE	HAUTEUR (H)	N° DE COLIS	FINITION	COD.	€	
	1090	770 - 780	300	1950	2	Noir mat	103392	633	
	1290	970 - 980	300	1950	2	Noir mat	103393	712	
	1490	1170 - 1180	300	1950	2	Noir mat	103394	757	
	1690	1370 - 1380	300	1950	2	Noir mat	103395	790	

WALK-IN FIXE + VOILET PIVOTANT

En Stock							●	Transparent	☐
	MESURE	MESURE (A)	PORTE RÉVERSIBLE	HAUTEUR (H)	N° DE COLIS	FINITION	COD.	€	
	1190	770 - 780	400	1950	2	Noir mat	103396	655	
	1390	970 - 980	400	1950	2	Noir mat	103397	734	
	1590	1170 - 1180	400	1950	2	Noir mat	103398	779	
	1790	1370 - 1380	400	1950	2	Noir mat	103399	812	

OPTIONS

En Stock	Noir mat			
	MESURE	COD.	DESCRIPTION	€
		83627	Kit de connexion entre 2 supports de fixation	10
	23 x 23 x 1950	82756	Profilé d'angle	42
	1050 mm	89557	Support plafond	57
	1200 mm	25408	Support mural	30

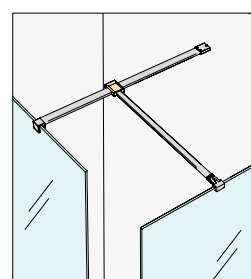

Kit de connexion entre 2 tendeurs

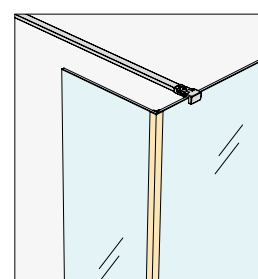

Profilé d'angle

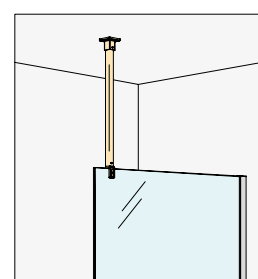

Tendeur plafond

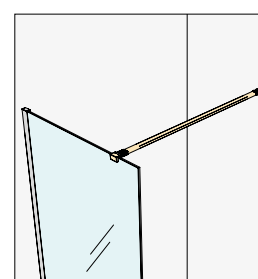

Support mural

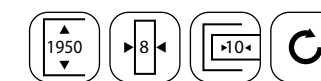

SERIE HEAVEN

Walk in

WALK-IN FIXE + VOILET PIVOTANT, SUR MESURE

- Verre trempé de sécurité de 8 mm.
- Finition standard en verre trempé, transparent.
- Traitement anti-calcaire inclus.
- Couleur des profilés, argenté brillant, noir mat.
- Compensation, 10 mm.
- Réversible.
- Barre de renfort incluse.
- Fabrication spéciale.
- Hauteur : 1950 mm.

WALK-IN SPÉCIAL						
Sur Mesure	MESURE	HAUTEUR (H)	N° DE COLIS	FINITION	COD.	€
	200 - 400	1500 - 1950	1	Argenté brillant	25647	327
	401 - 600	1500 - 1950	1	Argenté brillant	25648	372
	601 - 800	1500 - 1950	1	Argenté brillant	25649	423
	801 - 1000	1500 - 1950	1	Argenté brillant	25650	500
	1001 - 1200	1500 - 1950	1	Argenté brillant	25651	566
	1201 - 1400	1500 - 1950	1	Argenté brillant	25652	616

PLIABLE À COMBINER AVEC SPÉCIAL FIXE						
Sur Mesure	MESURE (A)	HAUTEUR (H)	N° DE COLIS	FINITION	COD.	€
	300	1950	1	Argenté brillant	24550	221
	400	1950	1	Argenté brillant	25407	239

WALK-IN SPÉCIAL						
Sur Mesure	MESURE	HAUTEUR (H)	N° DE COLIS	FINITION	COD.	€
	200 - 400	1500 - 1950	1	Noir mat	26344	327
	401 - 600	1500 - 1950	1	Noir mat	26345	372
	601 - 800	1500 - 1950	1	Noir mat	26346	423
	801 - 1000	1500 - 1950	1	Noir mat	26347	500
	1001 - 1200	1500 - 1950	1	Noir mat	26348	566
	1201 - 1400	1500 - 1950	1	Noir mat	26349	616

PLIABLE À COMBINER AVEC SPÉCIAL FIXE						
Sur Mesure	MESURE (A)	HAUTEUR (H)	N° DE COLIS	FINITION	COD.	€
	300	1950	1	Noir mat	94818	264
	400	1950	1	Noir mat	94819	286

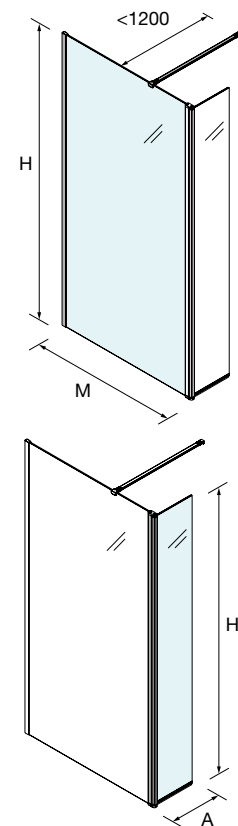

SÉRIE HEAVEN BATH
WALK-IN pour baignoire

PAROI DE DOUCHE WALK-IN SUR MESURE

- Verre trempé de sécurité de 8 mm.
- Finition spéciale en verre trempé, transparent, fumé, translucide.
- Verre sérigraphié Deco 4 - 5 - 6
- Traitement anti-calcaire inclus.
- Couleur des profilés, argenté brillant.
- Compensation, 10 mm.
- Réversible.
- Barre de renfort incluse.
- Fabrication spéciale.
- Type d'installation, sur baignoire
- Hauteur : 1000-1500 mm.

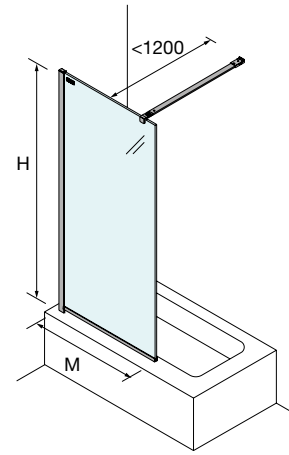

WALK-IN SUR MESURE

Sur Mesure	MESURE	HAUTEUR (H)	N° DE COLIS	Transparent		Fumé		Translucide		
				COD.	€	COD.	€	COD.	€	
	200 - 400	1000 - 1500	1	Argenté brillant	26868	248	26871	323	26874	279
	401 - 800	1000 - 1500	1	Argenté brillant	26869	353	26872	486	26875	427
	801 - 1000	1000 - 1500	1	Argenté brillant	26870	457	26873	590	26876	575

PAROI DE DOUCHE WALK-IN SUR MESURE SÉRIGRAPHIE DECO 4

Sur Mesure	MESURE	HAUTEUR (H)	N° DE COLIS	DECO 4		Fumé DECO 4		
				COD.	€	COD.	€	
	200 - 400	1000 - 1500	1	Argenté brillant	26886	438	26904	511
	401 - 800	1000 - 1500	1	Argenté brillant	26887	628	26905	761
	801 - 1000	1000 - 1500	1	Argenté brillant	26888	744	26906	838

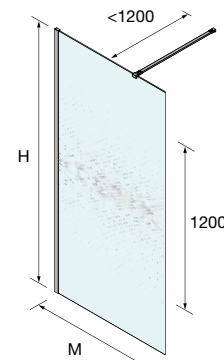

PAROI DE DOUCHE WALK-IN SUR MESURE SÉRIGRAPHIE DECO 5

Sur Mesure	MESURE	HAUTEUR (H)	N° DE COLIS	DECO 5		Fumé DECO 5		
				COD.	€	COD.	€	
	200 - 400	1000 - 1500	1	Argenté brillant	26889	438	26907	511
	401 - 800	1000 - 1500	1	Argenté brillant	26890	628	26908	761
	801 - 1000	1000 - 1500	1	Argenté brillant	26891	744	26909	838

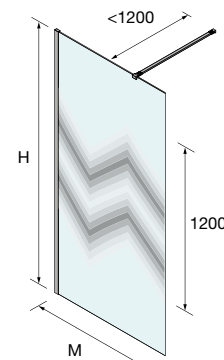

PAROI DE DOUCHE WALK-IN SUR MESURE SÉRIGRAPHIE DECO 6

Sur Mesure	MESURE	HAUTEUR (H)	N° DE COLIS	DECO 6		Fumé DECO 6		
				COD.	€	COD.	€	
	200 - 400	1000 - 1500	1	Argenté brillant	26892	438	26910	511
	401 - 800	1000 - 1500	1	Argenté brillant	26893	628	26911	761
	801 - 1000	1000 - 1500	1	Argenté brillant	26894	744	26912	838

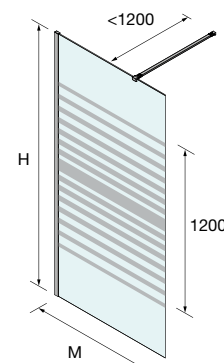

SÉRIE HEAVEN BATH
Façade pivotante pour baignoire

PAROI FAÇADE DOUCHE PIVOTANTE POUR BAIGNOIRE

- Verre trempé de sécurité de 6 mm.
- Finition standard en verre trempé, transparent, fumé, translucide, frame.
- Verre sérigraphié Road
- Traitement anti-calcaire inclus.
- Couleur des profilés, argenté brillant.
- Système d'ouverture, porte battante 180°.
- Réversible.
- Type d'installation, sur baignoire
- Hauteur : 1400 mm.

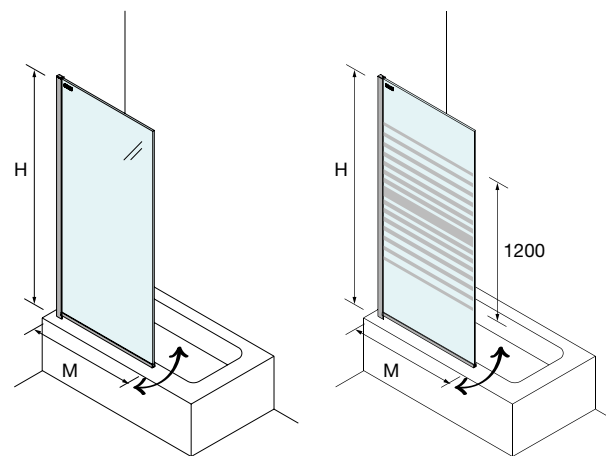

FAÇADE PIVOTANTE POUR BAIGNOIRE

En Stock	MESURE	PORTE RÉVERSIBLE	HAUTEUR (H)	N° DE COLIS	FINITION	●	Transparent	▨	Sérigraphie road	▨
						COD.	€	COD.	€	
	800	790 - 800	1400	1	Argenté brillant	26727	279	26729	295	
	900	890 - 900	1400	1	Argenté brillant	26728	295	26730	310	



[Clear]

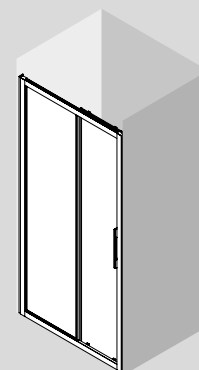
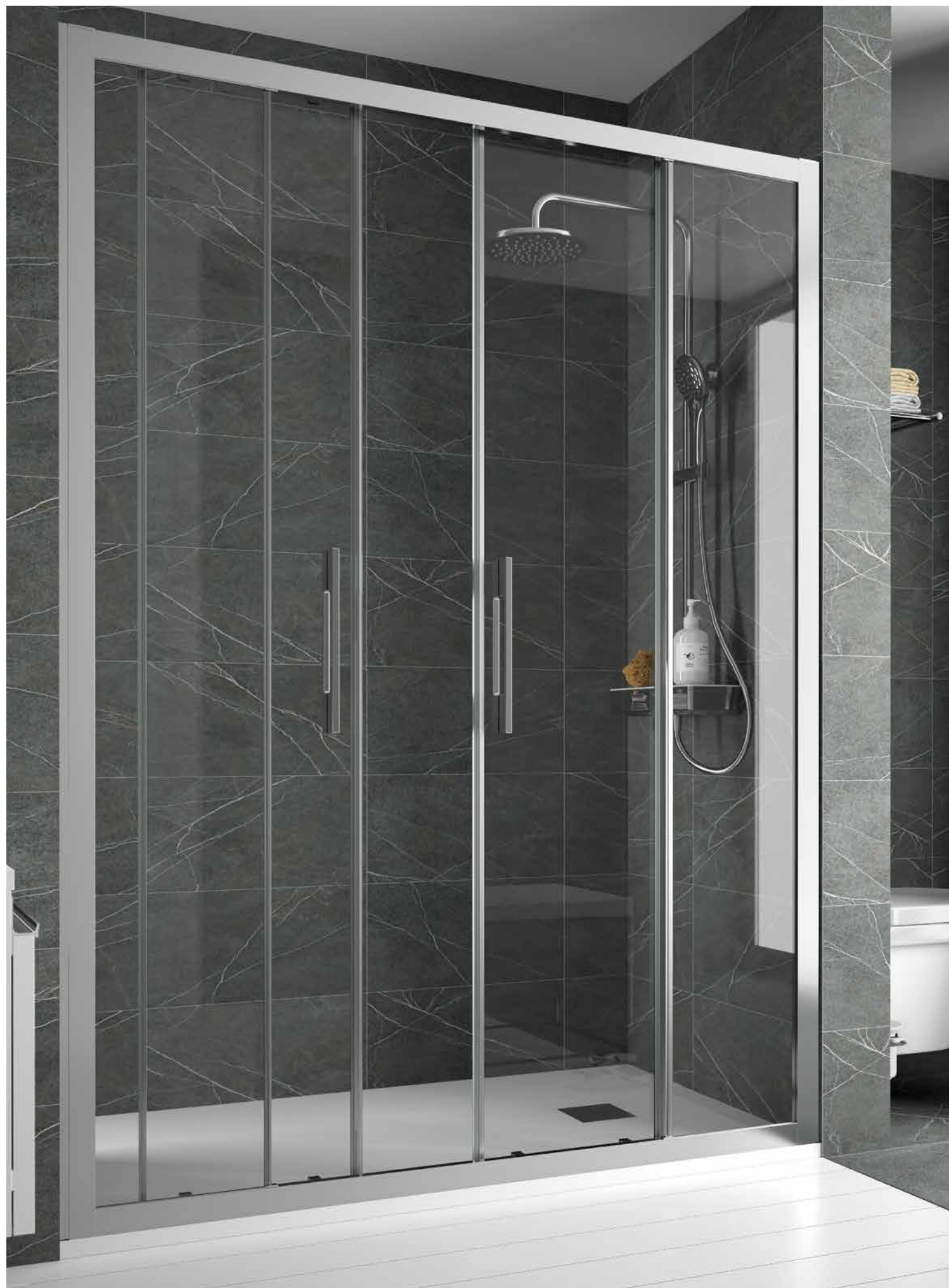

● PAROI 1 FIXE + 1 PORTE

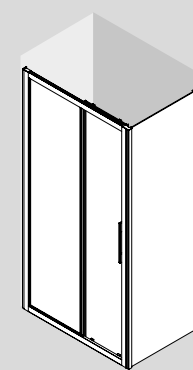

● PAROI D'ANGLE 1 FIXE / 1 PORTE + 1 FIXE LATÉRALE FIXE

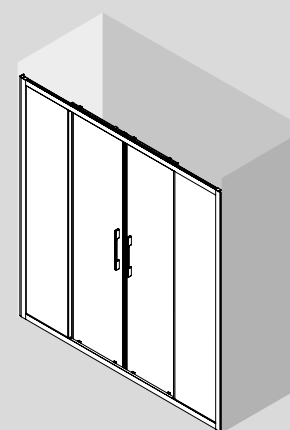

● PAROI 2 FIXES + 2 PORTES

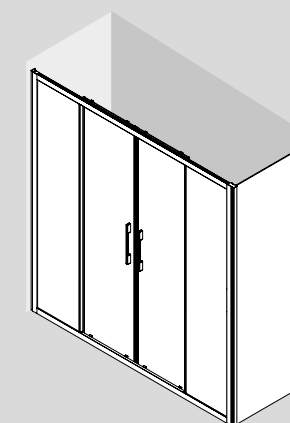

● FAÇADE 2 FIXES + 2 PORTES + 1 CÔTÉ FIXE

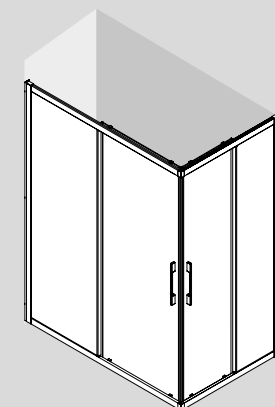

● PAROI D'ANGLE 2 FIXES + 2 PORTES

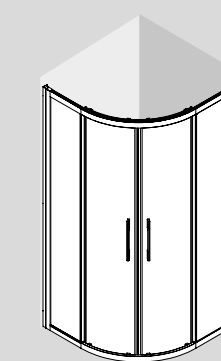

● PAROI SEMI-CIRCULAIRE 2 FIXES + 2 PORTES

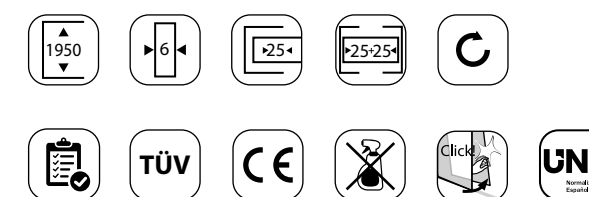

SÉRIE CLEAR façade douche

1 PORTE COULISSANTE / 1 PANNEAU FIXE

- Verre trempé de sécurité de 6 mm.
- Finition en verre trempé standard, transparent.
- Finition spéciale en verre trempé, transparent et fumé.
- Couleur des profilés, argenté brillant.
- Système d'ouverture, porte coulissante.
- Type de fermeture, joint d'étanchéité magnétique.
- Compensation, 25 mm de chaque côté.
- Réversible.
- Poignées incluses.
- Fabrication standard.
- Fabrication spéciale.
- Hauteur : 1500-2000 mm.
- Roulement réglable.

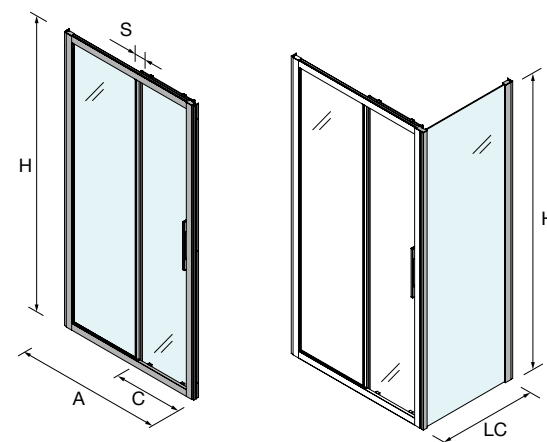

FAÇADE DOUCHE

RECEVEUR*	MESURE (A)	ACCÈS (C)	CHEVAUCHEMENT (S)	HAUTEUR (H)	N° DE COLIS	FINITION	COD.	€
1000	940 - 990	380	25	1950	1	Argenté brillant	16770	638
1050	990 - 1040	420	25	1950	1	Argenté brillant	17048	645
1100	1040 - 1090	440	25	1950	1	Argenté brillant	16771	645
1150	1090 - 1140	440	25	1950	1	Argenté brillant	17049	645
1200	1140 - 1190	490	25	1950	1	Argenté brillant	16740	645
1250	1190 - 1240	490	25	1950	1	Argenté brillant	17050	654
1300	1240 - 1290	540	25	1950	1	Argenté brillant	16741	654
1350	1290 - 1340	540	25	1950	1	Argenté brillant	17051	659
1400	1340 - 1390	590	25	1950	1	Argenté brillant	16742	659
1450	1390 - 1440	590	25	1950	1	Argenté brillant	17052	675
1500	1440 - 1490	615	25	1950	1	Argenté brillant	16743	675
1550	1490 - 1540	615	25	1950	1	Argenté brillant	17053	683
1600	1540 - 1590	615	25	1950	1	Argenté brillant	16744	683
1650	1590 - 1640	615	25	1950	1	Argenté brillant	17054	689
1700	1640 - 1690	615	25	1950	1	Argenté brillant	16745	689
1750	1690 - 1740	615	25	1950	1	Argenté brillant	17055	747
1800	1740 - 1780	615	25	1950	1	Argenté brillant	16772	747

CÔTÉS FIXES / pour façades de douche

RECEVEUR*	LATÉRAL FIXE (LC)	HAUTEUR (H)	N° DE COLIS	FINITION	COD.	€
700	665 - 690	1950	1	Argenté brillant	16902	406
800	765 - 790	1950	1	Argenté brillant	16903	412

CÔTÉ FIXE / pour façade douche

MESURE	LATÉRAL FIXE (LC)	HAUTEUR (H)	N° DE COLIS	FINITION	COD.	€	COD.	€
<600	120 - 600	1500 - 2000	1	Argenté brillant	25751	283	82279	405
601 - 800	601 - 800	1500 - 2000	1	Argenté brillant	25752	318	82280	452
801 - 1000	801 - 1000	1500 - 2000	1	Argenté brillant	25753	352	82281	499
1001 - 1200	1001 - 1200	1500 - 2000	1	Argenté brillant	25754	390	82282	547

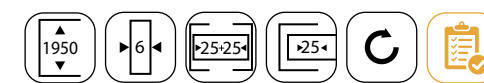

Le monde de la douche



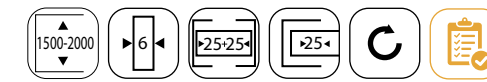

SÉRIE CLEAR
Façade entre murs avec panneau latéral

1 PORTE COULISSANTE / 1 PANNEAU FIXE

- Verre trempé de sécurité de 6 mm.
- Finition en verre trempé standard, transparent.
- Finition spéciale en verre trempé, transparent et fumé.
- Couleur des profilés, argenté brillant.
- Système d'ouverture, porte coulissante.
- Type de fermeture, joint d'étanchéité magnétique.
- Compensation, 50 mm façade / 25 mm panneau latéral fixe.
- Réversible.
- Poignées incluses.
- Fabrication standard.
- Fabrication spéciale.
- Roulement réglable.

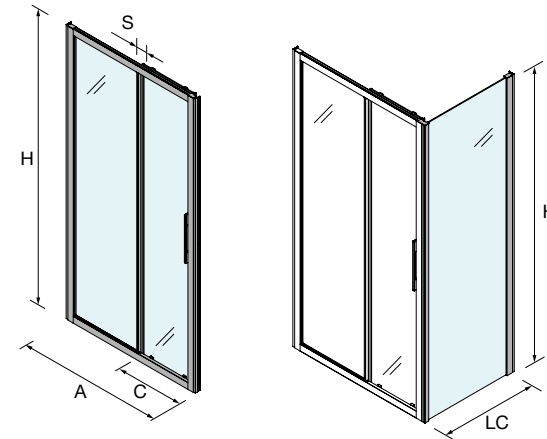

FAÇADE DOUCHE

Sur Mesure	MESURE	MESURE (A)	ACCÈS (C)	CHEVAUCHEMENT (S)	HAUTEUR (H)	N° DE COLIS	Transparent		Fumé		
							COD.	€	COD.	€	
	1000 - 1200	1000 - 1200	420 - 490	25	1500 - 2000	2	Argenté brillant	82291	637	82379	754
	1201 - 1400	1201 - 1400	490 - 590	25	1500 - 2000	2	Argenté brillant	82292	642	82380	760
	1401 - 1600	1401 - 1600	590 - 615	25	1500 - 2000	2	Argenté brillant	82293	670	82381	787
	1601 - 1800	1601 - 1800	615	25	1500 - 2000	2	Argenté brillant	82294	692	82382	809

CÔTÉ FIXE / pour façade douche

Sur Mesure	MESURE	LATÉRAL FIXE (LC)	HAUTEUR (H)	N° DE COLIS	FINITION	Transparent		Fumé	
						COD.	€	COD.	€
	<600	120 - 600	1500 - 2000	1	Argenté brillant	25751	283	82279	405
	601 - 800	601 - 800	1500 - 2000	1	Argenté brillant	25752	318	82280	452
	801 - 1000	801 - 1000	1500 - 2000	1	Argenté brillant	25753	352	82281	499
	1001 - 1200	1001 - 1200	1500 - 2000	1	Argenté brillant	25754	390	82282	547

CÔTÉS FIXES / pour façades de douche

En Stock	RECEVEUR*	LATÉRAL FIXE (LC)	HAUTEUR (H)	N° DE COLIS	FINITION	Transparent	
						COD.	€
	700	665 - 690	1950	1	Argenté brillant	16902	406
	800	765 - 790	1950	1	Argenté brillant	16903	412





SÉRIE CLEAR
Façade entre murs avec panneau latéral

2 PORTES COULISSANTES / 2 PANNEAUX FIXES AVEC PANNEAU LATÉRAL FIXE

- Verre trempé de sécurité de 6 mm.
- Finition en verre trempé standard, transparent.
- Finition spéciale en verre trempé, transparent et fumé.
- Couleur des profilés, argenté brillant.
- Système d'ouverture, porte coulissante.
- Type de fermeture, joint d'étanchéité magnétique.
- Compensation, 50 mm façade / 25 mm panneau latéral fixe.
- Réversible.
- Poignées incluses.
- Fabrication standard.
- Fabrication spéciale.
- Hauteur : 1500-2000 mm.
- Roulement réglable.

FAÇADE DOUCHE

RECEVEUR*	MESURE (A)	ACCÈS (C)	CHEVAUCHEMENT (S)	HAUTEUR (H)	N° DE COLIS	FINITION	Transparent	
							COD.	€
1500	1440 - 1490	595	25	1950	1	Argenté brillant	16776	835
1550	1490 - 1540	618	25	1950	1	Argenté brillant	17039	842
1600	1540 - 1590	640	25	1950	1	Argenté brillant	16777	842
1650	1590 - 1640	663	25	1950	1	Argenté brillant	17040	858
1700	1640 - 1690	685	25	1950	1	Argenté brillant	16778	858
1750	1690 - 1740	708	25	1950	1	Argenté brillant	17041	863
1800	1740 - 1790	730	25	1950	1	Argenté brillant	16779	863

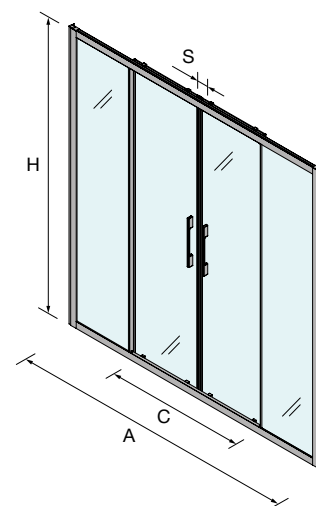

WALK-IN SUR MESURE

MESURE	MESURE (A)	ACCÈS (C)	CHEVAUCHEMENT (S)	HAUTEUR (H)	N° DE COLIS	FINITION	Transparent		Fumé	
							COD.	€	COD.	€
1400 - 1600	1400 - 1600	595 - 640	25 + 25	1500 - 2000	2	Argenté brillant	82295	775	82384	1010
1601 - 1800	1601 - 1800	640 - 730	25 + 25	1500 - 2000	2	Argenté brillant	82296	787	82385	1023
1801 - 2000	1801 - 2000	730 - 790	25 + 25	1500 - 2000	2	Argenté brillant	82300	823	82386	1059

CÔTÉS FIXES / pour façades de douche

RECEVEUR*	LATÉRAL FIXE (LC)	HAUTEUR (H)	N° DE COLIS	FINITION	Transparent	
					COD.	€
700	665 - 690	1950	1	Argenté brillant	16902	406
800	765 - 790	1950	1	Argenté brillant	16903	412

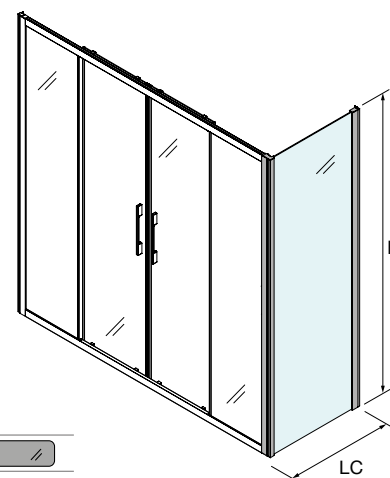

CÔTÉ FIXE / pour façade douche

MESURE	LATÉRAL FIXE (LC)	HAUTEUR (H)	N° DE COLIS	FINITION	Transparent		Fumé	
					COD.	€	COD.	€
<600	120 - 600	1500 - 2000	1	Argenté brillant	25751	283	82279	405
601 - 800	601 - 800	1500 - 2000	1	Argenté brillant	25752	318	82280	452
801 - 1000	801 - 1000	1500 - 2000	1	Argenté brillant	25753	352	82281	499
1001 - 1200	1001 - 1200	1500 - 2000	1	Argenté brillant	25754	390	82282	547

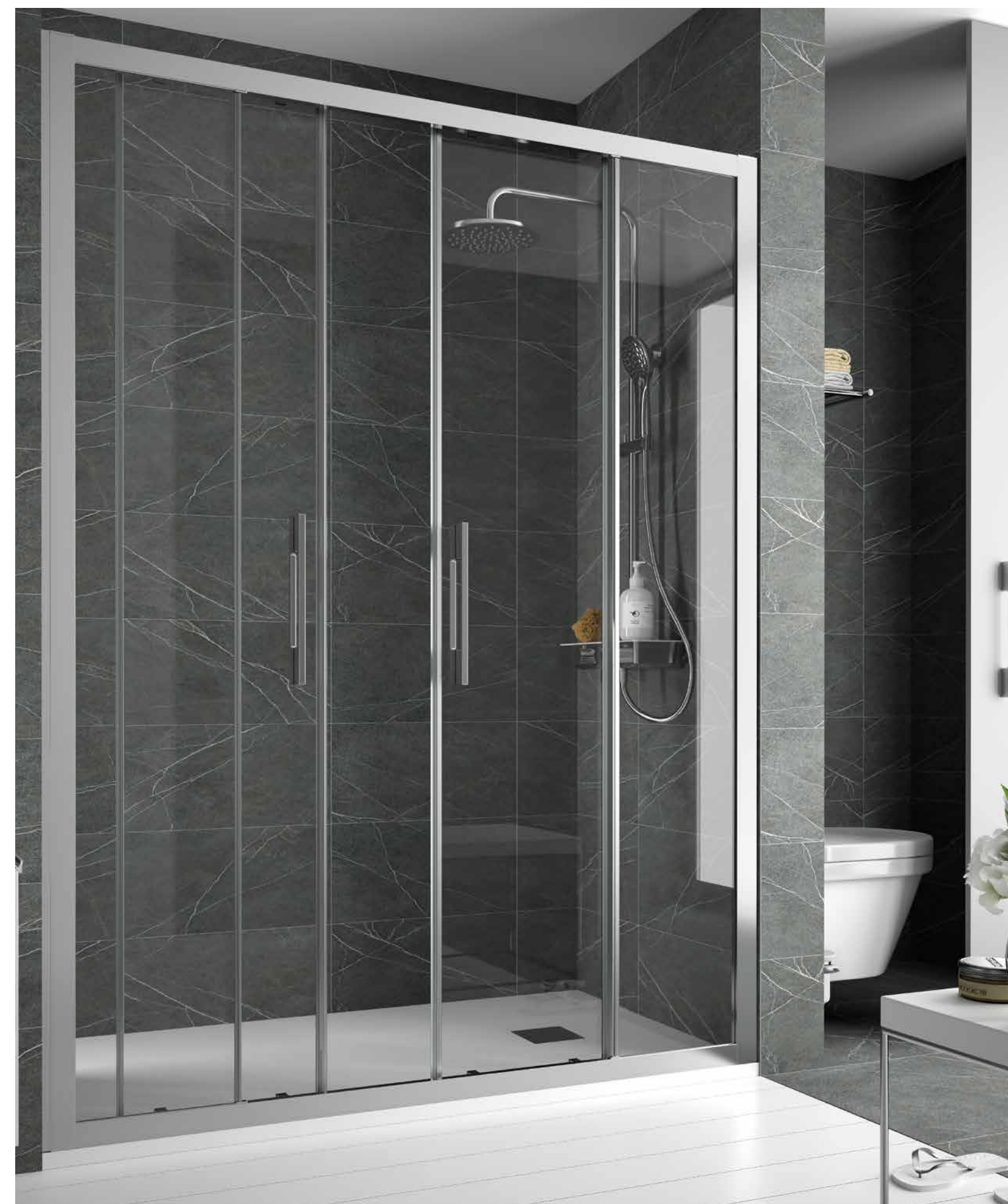

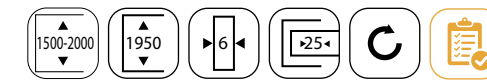

SÉRIE CLEAR d'angle douche

2 PORTES COULISSANTES / 2 PANNEAUX FIXES

- Verre trempé de sécurité de 6 mm.
- Finition en verre trempé standard, transparent.
- Finition spéciale en verre trempé, transparent et fumé.
- Couleur des profilés, argenté brillant.
- Système d'ouverture, porte coulissante.
- Type de fermeture, joint d'étanchéité magnétique.
- Compensation, 25 mm de chaque côté.
- Réversible.
- Poignées incluses.
- Fabrication standard.
- Fabrication spéciale.
- Hauteur : 1500-2000 mm.
- Roulement réglable.

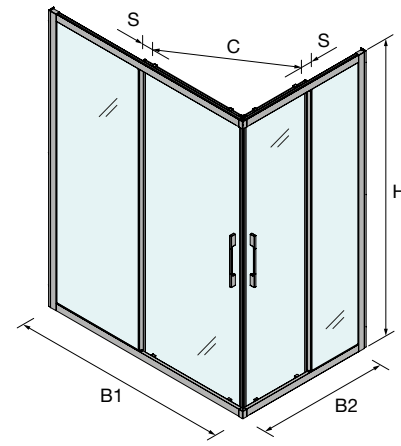

D'ANGLE DOUCHE

En Stock	RECEVEUR*	MESURE (B1)	MESURE (B2)	ACCÈS (C)	CHEVAUCHEMENT (S)	HAUTEUR (H)	N° DE COLIS	FINITION	COD.	€
		700 x 700	675 - 700	675 - 700	390	25 + 25	1950	1	Argenté brillant	16724
	800 x 800	765 - 790	765 - 790	435	25 + 25	1950	1	Argenté brillant	16725	754
	900 x 900	865 - 890	865 - 890	500	25 + 25	1950	1	Argenté brillant	16726	784

D'ANGLE DOUCHE

En Stock	RECEVEUR*	MESURE (B1)	MESURE (B2)	ACCÈS (C)	CHEVAUCHEMENT (S)	HAUTEUR (H)	N° DE COLIS	FINITION	COD.	€
		700 x 900	665 - 690	865 - 890	440	25 + 25	1950	1	Argenté brillant	16730
	700 x 1000	665 - 690	965 - 990	480	25 + 25	1950	1	Argenté brillant	16731	799
	700 x 1200	665 - 690	1165 - 1190	570	25 + 25	1950	1	Argenté brillant	16732	812
	800 x 1000	765 - 790	965 - 990	510	25 + 25	1950	1	Argenté brillant	16733	805
	800 x 1200	765 - 790	1165 - 1190	595	25 + 25	1950	1	Argenté brillant	16734	827

PAROI D'ANGLE SUR MESURE

Sur Mesure	RECEVEUR*	MESURE (B1)	MESURE (B2)	ACCÈS (C)	CHEVAUCHEMENT (S)	HAUTEUR (H)	N° DE COLIS	FINITION	COD.	€	€
		<700 x <1200	600 - 700	900 - 1200	390 - 570	25 + 25	1500 - 2000	1	Argenté brillant	82298	775
	<700 x <1400	600 - 700	1201 - 1400	390 - 660	25 + 25	1500 - 2000	1	Argenté brillant	82301	810	82391
	701 - 800 x <1200	701 - 800	900 - 1200	390 - 595	25 + 25	1500 - 2000	1	Argenté brillant	82299	787	82392
	701 - 800 x <1400	701 - 800	1201 - 1400	390 - 680	25 + 25	1500 - 2000	1	Argenté brillant	82302	823	82393
	801 - 900 x <1200	801 - 900	900 - 1200	435 - 620	25 + 25	1500 - 2000	1	Argenté brillant	82303	799	82394
	801 - 900 x <1400	801 - 900	1201 - 1400	435 - 705	25 + 25	1500 - 2000	1	Argenté brillant	82304	835	82395



SÉRIE CLEAR
semi-circulaire de douche

PAROI SEMI-CIRCULAIRE DOUCHE DEUX PORTES ET DEUX ÉLÉMENTS FIXES

- Verre trempé de sécurité de 6 mm.
- Finition en verre trempé standard, transparent.
- Couleur des profilés, argenté brillant.
- Système d'ouverture, porte coulissante.
- Type de fermeture, joint d'étanchéité magnétique.
- Compensation, 25 mm de chaque côté.
- Réversible.
- Poignées incluses.
- Fabrication standard.
- Hauteur : 1950 mm.
- Roulement réglable.

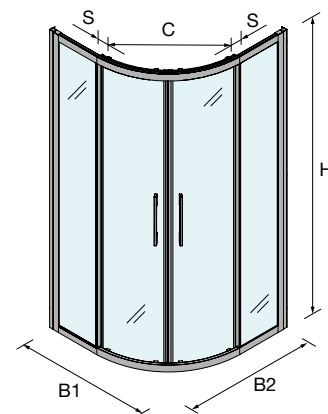

SEMI-CIRCULAIRE DOUCHE

En Stock	RECEVEUR*	MESURE (B1)	MESURE (B2)	ACCÈS (C)	CHEVAUCHEMENT (S)	HAUTEUR (H)	TYPE DE COURBE	N° DE COLIS	FINITION	Transparent	COD.	€
										●	☐	
	750 x 750	725 - 750	725 - 750	455	25 + 25	1950	R 375	1	Argenté brillant	☐	16712	784
	800 x 800	765 - 790	765 - 790	490	25 + 25	1950	Arrondie italienne R550	1	Argenté brillant	☐	16714	792
	800 x 800	765 - 790	765 - 790	500	25 + 25	1950	Arrondie roca R500	1	Argenté brillant	☐	16715	792
	900 x 900	865 - 890	865 - 890	560	25 + 25	1950	Arrondie italienne R550	1	Argenté brillant	☐	16716	812
	900 x 900	865 - 890	865 - 890	570	25 + 25	1950	Arrondie roca R500	1	Argenté brillant	☐	16717	812

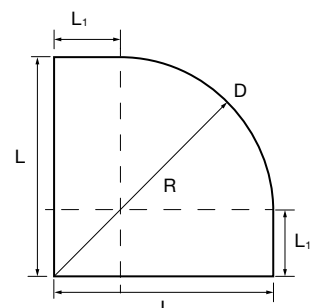

L	L1	D	R	L1	D	R
750	375	900,3	375			
800	300	924,3	500	250	903	550
900	400	1130,7	500	350	903	550



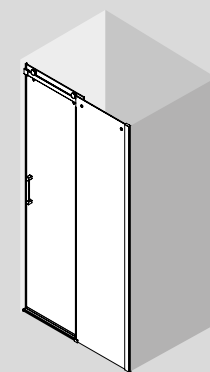

● PAROI 1 PORTE + 1 FIXE

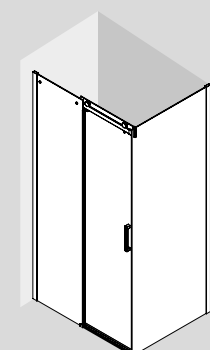

● FAÇADE FIXE / 1 PORTE + CÔTÉ FIXE

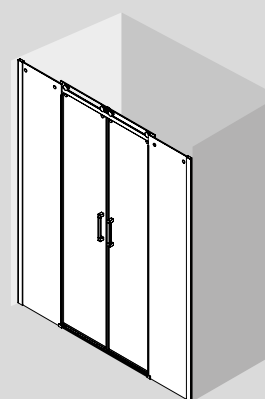

● PAROI 2 PORTES + 2 FIXES

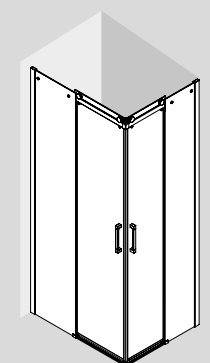

● PAROI D'ANGLE 2 FIXES + 2 PORTES

[Helsinki]

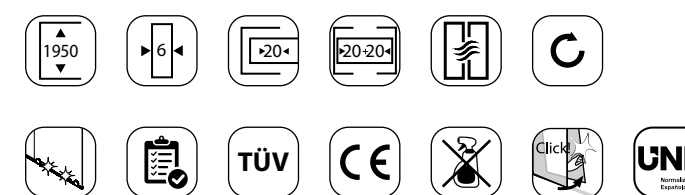

SERIE HELSINKI

Façade avec panneau latéral

1 PORTE COULISSANTE / 1 PANNEAU FIXE + 1 PANNEAU LATÉRAL FIXE

- Verre trempé de sécurité de 6 mm.
- Finition en verre trempé standard, transparent.
- Finition spéciale en verre trempé, transparent sur mesure, fumé, translucide, sérigraphie.
- Verre sérigraphié Deco 4 - 5 - 6
- Couleur des profilés, argenté brillant.
- Système d'ouverture, porte coulissante.
- Type de fermeture, joint d'étanchéité à soufflet.
- Compensation, 40 mm façade/ 20 mm panneau latéral fixe.
- Réversible, sauf verre sérigraphié.
- Poignées incluses.
- Système de nettoyage facile
- Fabrication standard.
- Fabrication spéciale.
- Hauteur : 1500-1950 mm.
- Roulement réglable.

FAÇADE DOUCHE

En Stock	RECEVEUR*	MESURE (A)	ACCÈS (C)	CHEVAUCHEMENT (S)	HAUTEUR (H)	N° DE COLIS	FINITION	COD.	€
							Argenté brillant	Transparent	
	1000	960 - 1000	394	35	1950	1	Argenté brillant	22442	621
	1050	1000 - 1040	414	35	1950	1	Argenté brillant	22443	621
	1100	1040 - 1080	434	35	1950	1	Argenté brillant	22444	621
	1100	1080 - 1120	454	35	1950	1	Argenté brillant	22445	638
	1150	1120 - 1160	474	35	1950	1	Argenté brillant	22446	638
	1200	1160 - 1200	494	35	1950	1	Argenté brillant	22447	638
	1250	1200 - 1240	514	35	1950	1	Argenté brillant	22448	650
	1300	1240 - 1280	534	35	1950	1	Argenté brillant	22449	650
	1300	1280 - 1320	554	35	1950	1	Argenté brillant	22450	650
	1350	1320 - 1360	574	35	1950	1	Argenté brillant	22451	664
	1400	1360 - 1400	594	35	1950	1	Argenté brillant	22452	664
	1400	1400 - 1440	614	35	1950	1	Argenté brillant	22453	664
	1500	1440 - 1480	634	35	1950	1	Argenté brillant	22454	678
	1500	1480 - 1520	654	35	1950	1	Argenté brillant	22455	678
	1550	1520 - 1560	674	35	1950	1	Argenté brillant	22456	678
	1600	1560 - 1600	694	35	1950	2	Argenté brillant	22457	706

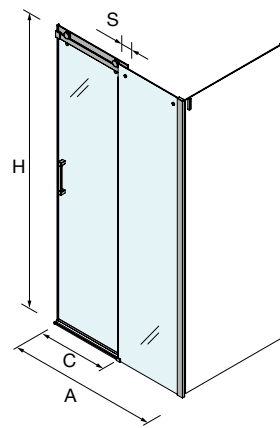

CÔTÉS FIXES

En Stock	RECEVEUR*	LATÉRAL FIXE (LC)	HAUTEUR (H)	N° DE COLIS	FINITION	COD.	€
					Argenté brillant	Transparent	
	700	675 - 695	1950	1	Argenté brillant	22458	371
	800	775 - 795	1950	1	Argenté brillant	22459	385
	900	875 - 895	1950	1	Argenté brillant	22460	397

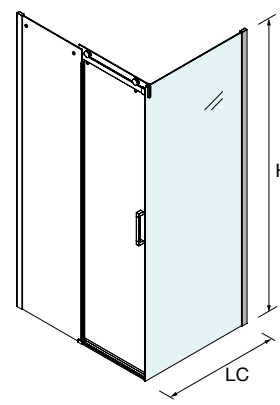

CÔTÉ FIXE SUR MESURE / par façade douche

Sur Mesure	MESURE	LATÉRAL FIXE (LC)	HAUTEUR (H)	N° DE COLIS	FINITION	COD.	€
					Argenté brillant	Transparent	
	120 - 600	120 - 600	1500 - 2000	1	Argenté brillant	25739	378
	601 - 800	601 - 800	1500 - 2000	1	Argenté brillant	25740	391
	801 - 1000	801 - 1000	1500 - 2000	1	Argenté brillant	25741	427
	1001 - 1200	1001 - 1200	1500 - 2000	1	Argenté brillant	25742	451

OPTIONS

En Stock	COD.	DESCRIPTION	€
	22770	Ultra-Protect (traitement anticalcaire)	44



SERIE HELSINKI
Façade avec panneau latéral sur mesure

1 PORTE COULISSANTE / 1 PANNEAU FIXE + 1 PANNEAU LATÉRAL FIXE

- Verre trempé de sécurité de 6 mm.
- Finition en verre trempé standard, transparent.
- Finition spéciale en verre trempé, transparent sur mesure, fumé, translucide, sérigraphie.
- Verre sérigraphié Deco 4 - 5 - 6
- Couleur des profilés, argenté brillant.
- Système d'ouverture, porte coulissante.
- Type de fermeture, joint d'étanchéité à soufflet.
- Compensation, 40 mm façade/ 20 mm panneau latéral fixe.
- Réversible, sauf verre sérigraphié.
- Poignées incluses.
- Système de nettoyage facile
- Fabrication standard.
- Fabrication spéciale.
- Hauteur : 1500-2000 mm.
- Roulement réglable.

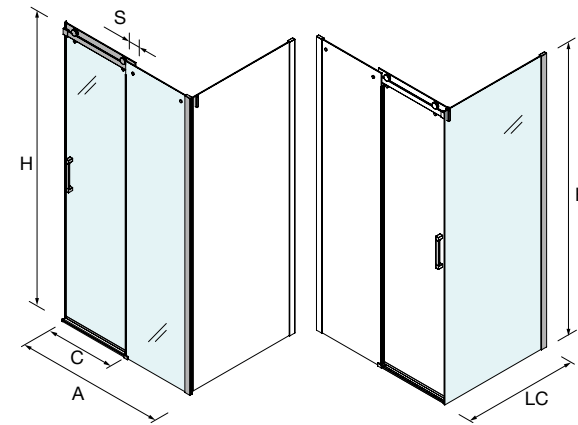

Sur Mesure	FAÇADE DOUCHE													
	MESURE	MESURE (A)	ACCÈS (C)	CHEVAUCHEMENT (S)	HAUTEUR (H)	N° DE COLIS	FINITION	COD.	€	COD.	€	COD.	€	
1000 - 1200	1000 - 1200	494 - 594	35	1500 - 2000	1	Argenté brillant	82146	717	82151	839	95309	781	95317	1040
1201 - 1400	1201 - 1400	594 - 694	35	1500 - 2000	2	Argenté brillant	82147	767	82152	922	95310	845	95318	1151
1401 - 1600	1401 - 1600	694 - 794	35	1500 - 2000	2	Argenté brillant	82148	815	82153	934	95311	914	95319	1257
1601 - 1800	1601 - 1800	794 - 894	35	1500 - 2000	2	Argenté brillant	82149	863	82154	984	95312	992	95320	1379
1801 - 2000	1801 - 2000	894	35	1500 - 2000	2	Argenté brillant	82150	911	82155	1030	95313	1052	95321	1485

Sur Mesure	CÔTÉS FIXES											
	MESURE	LATÉRAL FIXE (LC)	HAUTEUR (H)	N° DE COLIS	FINITION	COD.	€	COD.	€	COD.	€	COD.
120 - 600	120 - 600	1500 - 2000	1	Argenté brillant	25739	378	82132	407	95337	354	95341	486
601 - 800	601 - 800	1500 - 2000	1	Argenté brillant	25740	391	82133	417	95338	407	95342	576
801 - 1000	801 - 1000	1500 - 2000	1	Argenté brillant	25741	427	82135	453	95339	502	95343	713
1001 - 1200	1001 - 1200	1500 - 2000	1	Argenté brillant	25742	451	82137	477	95340	559	95344	819

En Stock	CÔTÉS FIXES						
	RECEVEUR*	LATÉRAL FIXE (LC)	HAUTEUR (H)	N° DE COLIS	FINITION	COD.	€
700	675 - 695	1950	1	Argenté brillant	22458	371	
800	775 - 795	1950	1	Argenté brillant	22459	385	
900	875 - 895	1950	1	Argenté brillant	22460	397	

En Stock	OPTIONS		
	COD.	DESCRIPTION	€
22769	Ensemble fermeture aimantée	11	
22770	Ultra-Protect (traitement anticalcaire)	44	

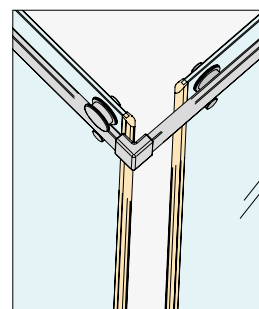

Ensemble fermeture aimantée

SÉRIGRAPHIES DIGITALES

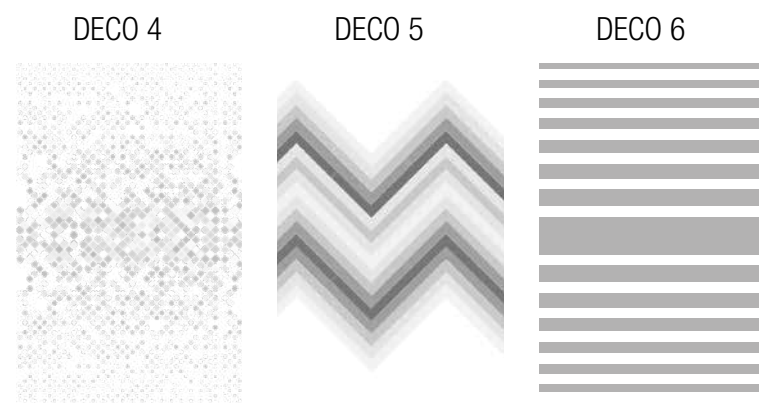

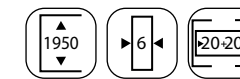

SERIE HELSINKI
façade douche

2 PORTES COULISSANTES / 2 PANNEAUX FIXES

- Verre trempé de sécurité de 6 mm.
- Finition en verre trempé standard, transparent.
- Couleur des profilés, argenté brillant.
- Système d'ouverture, porte coulissante.
- Type de fermeture, joint d'étanchéité magnétique.
- Compensation, 20 mm de chaque côté.
- Poignées incluses.
- Système de nettoyage facile
- Fabrication standard.
- Fabrication spéciale.
- Hauteur : 1950 mm.
- Roulement réglable.

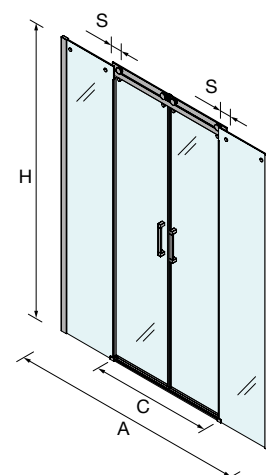

FAÇADE DOUCHE

En Stock	RECEVEUR*	MESURE (A)	ACCÈS (C)	CHEVAUCHEMENT (S)	HAUTEUR (H)	N° DE COLIS	FINITION	Transparent	COD.	€
		1600	1600 - 1640	632	35	1950	2	Argenté brillant	<input type="checkbox"/>	22467
	1650	1640 - 1680	652	35	1950	2	Argenté brillant	<input type="checkbox"/>	22468	721
	1700	1680 - 1720	672	35	1950	2	Argenté brillant	<input type="checkbox"/>	22469	731
	1750	1720 - 1760	692	35	1950	2	Argenté brillant	<input type="checkbox"/>	22470	745
	1800	1760 - 1800	712	35	1950	2	Argenté brillant	<input type="checkbox"/>	22471	760

OPTIONS

En Stock	COD.	DESCRIPTION	€
	22770	Ultra-Protect (traitement anticalcaire)	44



Ouverture sur roulements



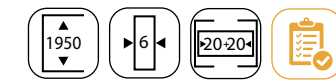

SERIE HELSINKI
Façade entre murs sur mesure

2 PORTES COULISSANTES / 2 PANNEAUX FIXES

- Verre trempé de sécurité de 6 mm.
- Finition en verre trempé standard, transparent.
- Finition spéciale en verre trempé, transparent sur mesure, fumé, translucide, sérigraphie.
- Verre sérigraphié Deco 4 - 5 - 6
- Couleur des profilés, argenté brillant.
- Système d'ouverture, porte coulissante.
- Type de fermeture, joint d'étanchéité magnétique.
- Compensation, 20 mm de chaque côté.
- Poignées incluses.
- Système de nettoyage facile
- Fabrication standard.
- Fabrication spéciale.
- Hauteur : 1500-1950 mm.
- Roulement réglable.

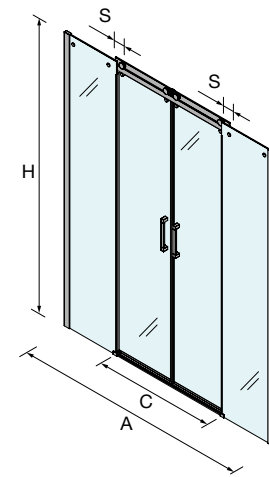

Sur Mesure	FAÇADE DOUCHE														
	MESURE	MESURE (A)	ACCÈS (C)	CHEVAUCHEMENT (S)	HAUTEUR (H)	N° DE COLIS	FINITION	COD.	€	COD.	€	COD.	€	COD.	€
	1400 - 1800	1400 - 1800	632 - 732	35	1500 - 1950	2	Argenté brillant	95345	1294	95347	1499	95349	1468	95351	1785
	1801 - 2000	1801 - 2000	632 - 732	35	1500 - 1950	2	Argenté brillant	95346	1341	95348	1574	95350	1531	95353	1886

En Stock	OPTIONS		
	COD.	DESCRIPTION	€
	22770	Ultra-Protect (traitement anticalcaire)	44

SÉRIGRAPHIES DIGITALES

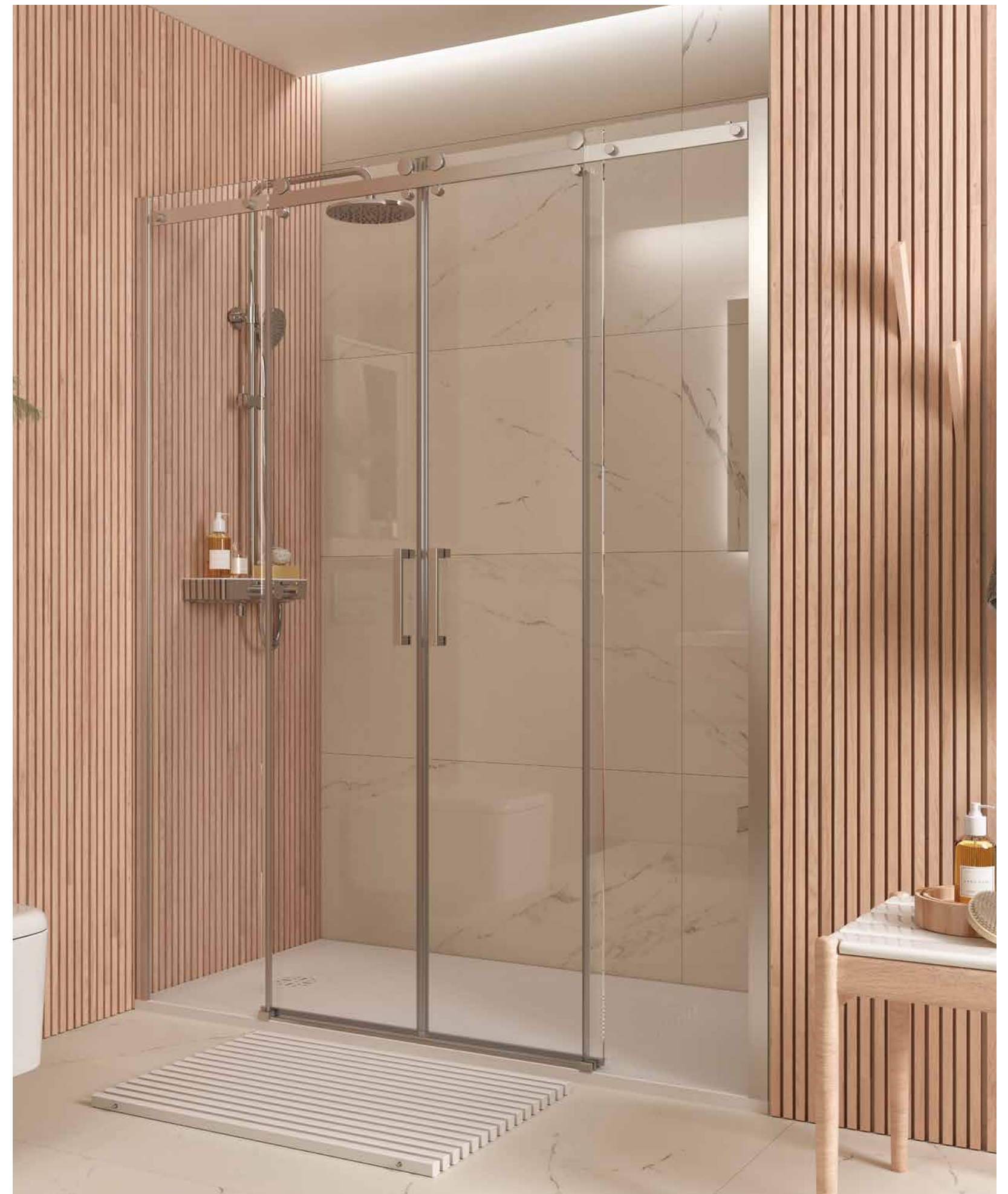
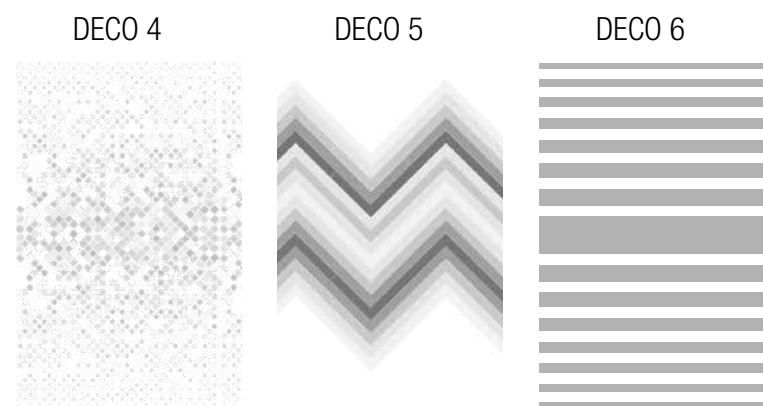

SERIE HELSINKI d'angle

2 PORTES COULISSANTES / 2 PANNEAUX FIXES

- Verre trempé de sécurité de 6 mm.
- Finition en verre trempé standard, transparent.
- Couleur des profilés, argenté brillant.
- Système d'ouverture, porte coulissante.
- Type de fermeture, joint d'étanchéité magnétique.
- Compensation, 20 mm de chaque côté.
- Réversible.
- Poignées incluses.
- Système de nettoyage facile
- Fabrication standard.
- Fabrication spéciale.
- Hauteur : 1950 mm.
- Roulement réglable.

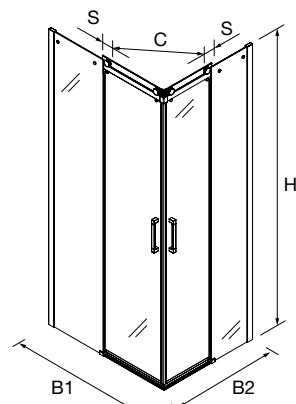

D'ANGLE DOUCHE 2 PORTES 2 FIXES ARGENT BRILLANT

RECEVEUR*	MESURE (B1)	MESURE (B2)	ACCÈS (C)	CHEVAUCHEMENT (S)	HAUTEUR (H)	N° DE COLIS	FINITION	Transparent	€	
								<input type="checkbox"/>		
700 x 900	675 - 695	875 - 895	410	35	1950	1	Argenté brillant	<input type="checkbox"/>	22465	938
700 x 1000	675 - 695	975 - 995	452	35	1950	1	Argenté brillant	<input type="checkbox"/>	22464	976
700 x 1200	675 - 695	1175 - 1195	452	35	1950	1	Argenté brillant	<input type="checkbox"/>	22461	1028
800 x 1000	775 - 795	975 - 995	479	35	1950	1	Argenté brillant	<input type="checkbox"/>	22463	989
800 x 1200	775 - 795	1175 - 1195	479	35	1950	1	Argenté brillant	<input type="checkbox"/>	22462	1028

Options recommandées pour notre gamme de receveurs de douche

OPTIONS

COD.	DESCRIPTION	€
22770	Ultra-Protect (traitement anticalcaire)	44

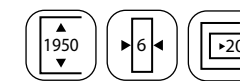

Le monde de la douche



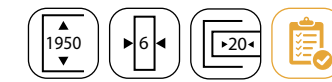

SERIE HELSINKI
d'angle douche

2 PORTES COULISSANTES / 2 PANNEAUX FIXES

- Verre trempé de sécurité de 6 mm.
- Finition en verre trempé standard, transparent.
- Finition spéciale en verre trempé, transparent sur mesure, fumé, translucide, sérigraphie.
- Verre sérigraphié Deco 4 - 5 - 6
- Couleur des profilés, argenté brillant.
- Système d'ouverture, porte coulissante.
- Type de fermeture, joint d'étanchéité magnétique.
- Compensation, 20 mm de chaque côté.
- Réversible.
- Poignées incluses.
- Système de nettoyage facile
- Fabrication standard.
- Fabrication spéciale.
- Hauteur : 1500-1950 mm.
- Roulement réglable.

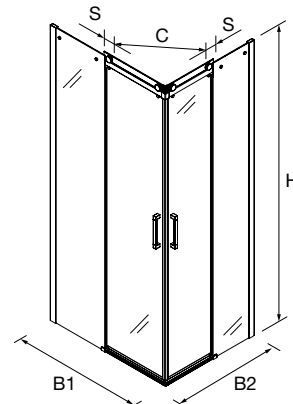

D'ANGLE DOUCHE 2 PORTES 2 FIXES ARGENT BRILLANT



Sur Mesure

MESURE	MESURE (B1)	MESURE (B2)	ACCÈS (C)	CHEVAUCHEMENT (S)	HAUTEUR (H)	N° DE COLIS	FINITION	COD.	€	COD.	€	COD.	€	COD.	€
<700 x <1000	600 - 700	700 - 1000	505	35	1500 - 1950	2	Argenté brillant	95354	1140	95405	1379	95414	1288	95423	1643
<700 x 1001 - 1200	600 - 700	1001 - 1200	590	35	1500 - 1950	2	Argenté brillant	95355	1178	95406	1442	95415	1337	95424	1732
<700 x 1201 - 1400	600 - 700	1201 - 1400	679	35	1500 - 1950	2	Argenté brillant	95356	1214	95407	1495	95416	1383	95425	1823
701 - 800 x <1000	701 - 800	700 - 1000	531	35	1500 - 1950	2	Argenté brillant	95357	1162	95408	1415	95417	1316	95426	1690
701 - 800 x 1001 - 1200	701 - 800	1001 - 1200	612	35	1500 - 1950	2	Argenté brillant	95358	1204	95409	1474	95418	1369	95427	1785
701 - 800 x 1201 - 1400	701 - 800	1201 - 1400	698	35	1500 - 1950	2	Argenté brillant	95359	1267	95410	1563	95419	1442	95428	1901
801 - 900 x <1000	801 - 900	700 - 1000	557	35	1500 - 1950	2	Argenté brillant	95360	1221	95411	1478	95420	1379	95429	1774
801 - 900 x 1001 - 1200	801 - 900	1001 - 1200	635	35	1500 - 1950	2	Argenté brillant	95362	1257	95412	1542	95421	1426	95430	1870
801 - 900 x 1201 - 1400	801 - 900	1201 - 1400	718	35	1500 - 1950	2	Argenté brillant	95404	1298	95413	1601	95422	1478	95431	1960

OPTIONS

En Stock

COD.	DESCRIPTION	€
22770	Ultra-Protect (traitement anticalcaire)	44

SÉRIGRAPHIES DIGITALES

DECO 4

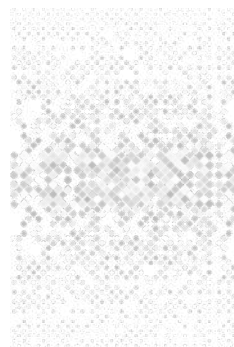

DECO 5



DECO 6

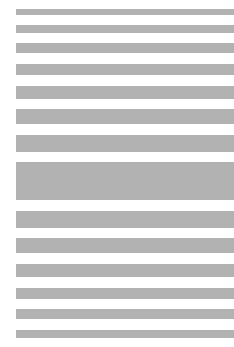

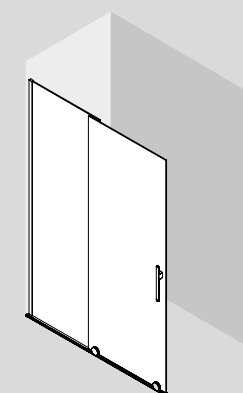

● WALK IN

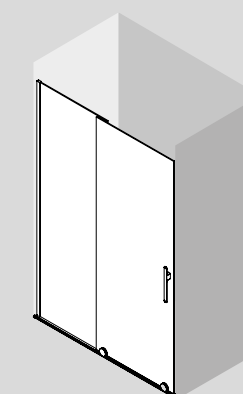

● PAROI 1 FIXE + 1 PORTE

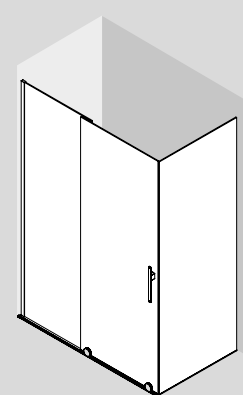

● PAROI 1 FIXE + 1 PORTE + 1 LATERAL

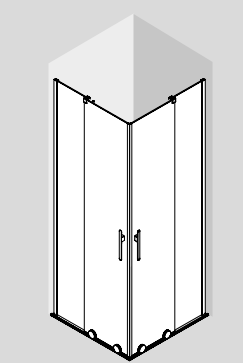

● PAROI D'ANGLE 2 FIXES + 2 PORTES

[Reikiavik]

Cette série est un excellent produit, comme en témoignent les différents prix internationaux du design déjà reçus pour l'esthétique de sa poignée.



Ultra-Protect

Traitement anticalcaire inclus.



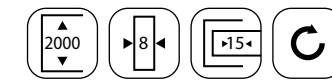

SERIE REIKIAVIK
façade douche

1 PORTE COULISSANTE / 1 PANNEAU FIXE

- Verre trempé de sécurité de 8 mm.
- Finition en verre trempé standard, transparent.
- Traitement anti-calcaire inclus.
- Couleur des profilés, argenté brillant.
- Système d'ouverture, porte coulissante.
- Compensation, 15 mm.
- Réversible.
- Poignées incluses.
- Fabrication standard.
- Hauteur : 2000 mm.
- Joint d'étanchéité fixe / porte coulissante 80 mm.

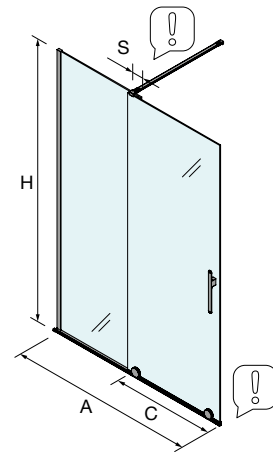

FAÇADE DOUCHE

MESURE	MESURE (A)	ACCÈS (C)	CHEVAUCHEMENT (S)	HAUTEUR (H)	N° DE COLIS	Transparent		€
						FINITION	COD.	
800	785 - 800	287	115	2000	2	Argenté brillant	82242	576
900	885 - 900	337	115	2000	2	Argenté brillant	82243	611
1000	985 - 1000	387	115	2000	2	Argenté brillant	82244	646
1100	1085 - 1100	437	115	2000	2	Argenté brillant	82245	679
1200	1185 - 1200	487	115	2000	2	Argenté brillant	82246	713
1300	1285 - 1300	537	115	2000	2	Argenté brillant	82247	814
1400	1385 - 1400	587	115	2000	2	Argenté brillant	82248	837
1500	1485 - 1500	637	115	2000	2	Argenté brillant	82249	860
1600	1585 - 1600	687	115	2000	2	Argenté brillant	82250	895
1700	1685 - 1700	737	115	2000	2	Argenté brillant	82251	917
1800	1785 - 1800	787	115	2000	2	Argenté brillant	82252	929

TENDEUR

MESURE	COD.	Argenté brillant	
		DESCRIPTION	€
1175 mm	82254	D'angle murale	70
1220 mm	82253	De facade murale	60

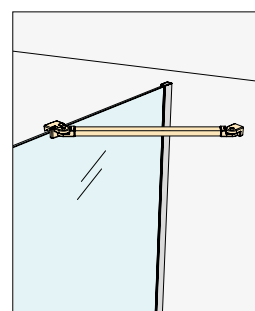

D'angle murale

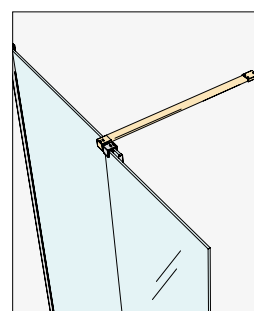

De facade murale



Tendeur obligatoire sur chaque coté



Cette série de parois, avec son roulement nécessite 6cm additionnels de débord au sol.

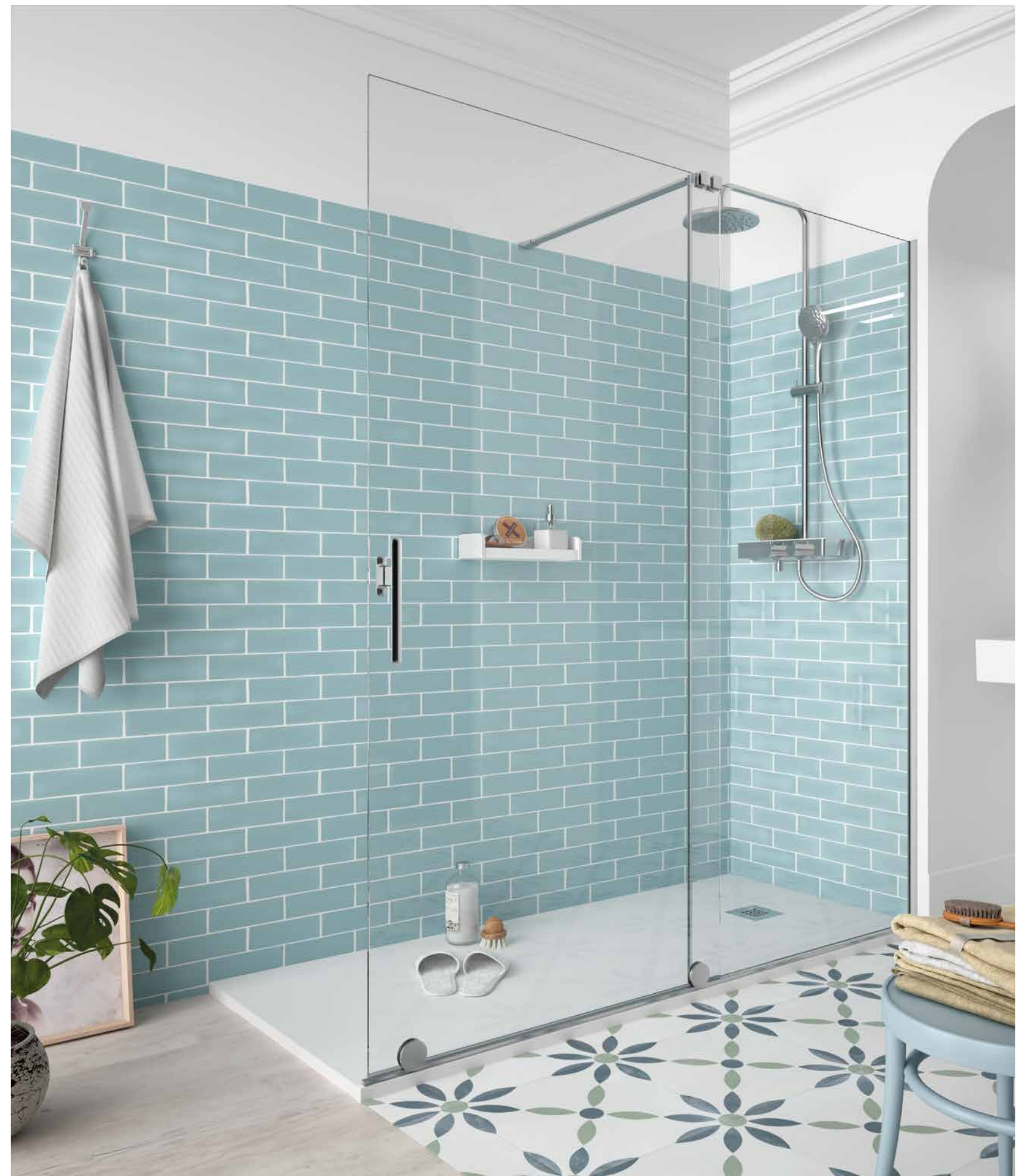

SERIE REIKIAVIK
Façade douche / Façade avec panneau latéral

1 PORTE COULISSANTE / 1 PANNEAU FIXE + 1 PANNEAU LATÉRAL FIXE

- Verre trempé de sécurité de 8 mm.
- Finition en verre trempé standard, transparent.
- Traitement anti-calcaire inclus.
- Couleur des profilés, argenté brillant.
- Système d'ouverture, porte coulissante.
- Type de fermeture, joint d'étanchéité magnétique.
- Compensation, 15 mm de chaque côté.
- Réversible.
- Poignées incluses.
- Fabrication standard.
- Hauteur : 2000 mm.
- Joint d'étanchéité fixe / porte coulissante 80 mm.

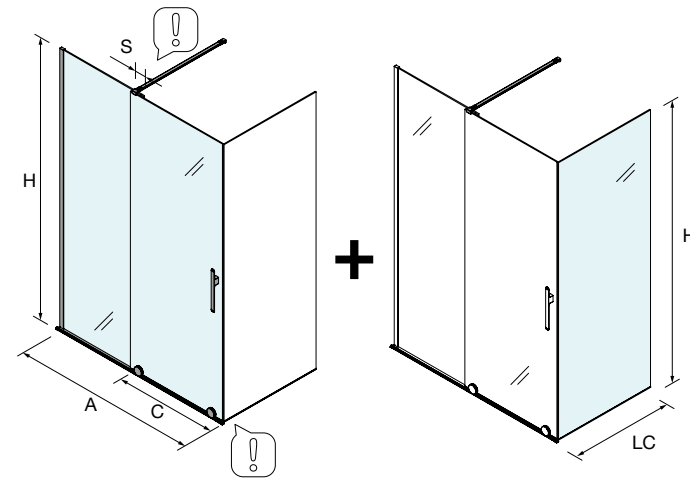

FAÇADE DOUCHE

MESURE	MESURE (A)	ACCÈS (C)	CHEVAUCHEMENT (S)	HAUTEUR (H)	N° DE COLIS	Transparent		
						FINITION	COD.	
1100	1085 - 1100	437	115	2000	2	Argenté brillant	82245	679
1200	1185 - 1200	487	115	2000	2	Argenté brillant	82246	713
1300	1285 - 1300	537	115	2000	2	Argenté brillant	82247	814
1400	1385 - 1400	587	115	2000	2	Argenté brillant	82248	837
1500	1485 - 1500	637	115	2000	2	Argenté brillant	82249	860
1600	1585 - 1600	687	115	2000	2	Argenté brillant	82250	895
1700	1685 - 1700	737	115	2000	2	Argenté brillant	82251	917
1800	1785 - 1800	787	115	2000	2	Argenté brillant	82252	929



CÔTÉS FIXES

MESURE	LATÉRAL FIXE (LC)	HAUTEUR (H)	N° DE COLIS	Transparent		
				FINITION	COD.	
700	675 - 695	2000	1	Argenté brillant	83208	389
800	775 - 795	2000	1	Argenté brillant	83209	413
900	875 - 895	2000	1	Argenté brillant	83210	424

OPTIONS

Argenté brillant			
MESURE	COD.	DESCRIPTION	€
	82446	Kit magnétique murale	31
1175 mm	82254	D'angle murale	70
1220 mm	82253	De facade murale	60

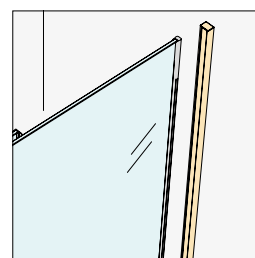

Kit magnétique murale

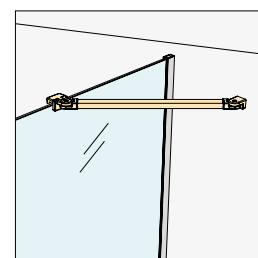

D'angle murale

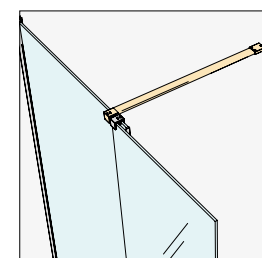

De facade murale



Tendeur obligatoire sur chaque coté



Cette série de parois, avec son roulement nécessite 6cm additionnels de débord au sol.



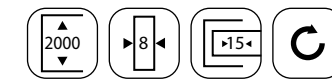

SERIE REIKIAVIK
Solution d'angle

2 PORTES COULISSANTES / 2 PANNEAUX FIXES

- Verre trempé de sécurité de 8 mm.
- Finition en verre trempé standard, transparent.
- Traitement anti-calcaire inclus.
- Couleur des profilés, argenté brillant.
- Système d'ouverture, porte coulissante.
- Compensation, 15 mm de chaque côté.
- Réversible.
- Poignées incluses.
- Fabrication standard.
- Hauteur : 2000 mm.
- Joint d'étanchéité fixe / porte coulissante 80 mm.

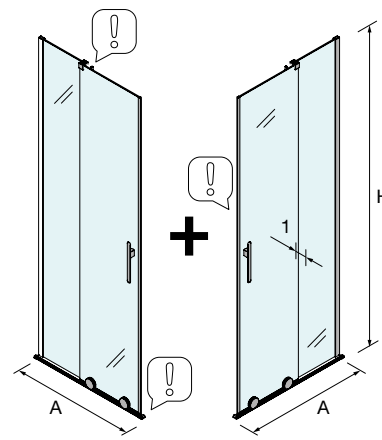

FAÇADE DOUCHE

En Stock	FAÇADE DOUCHE								
	MESURE	MESURE (A)	ACCÈS (C)	CHEVAUCHEMENT (S)	HAUTEUR (H)	N° DE COLIS	FINITION	COD.	€
							Transparent		
	800	785 - 800	287	115	2000	2	Argenté brillant	82242	576
	900	885 - 900	337	115	2000	2	Argenté brillant	82243	611
	1000	985 - 1000	387	115	2000	2	Argenté brillant	82244	646
	1100	1085 - 1100	437	115	2000	2	Argenté brillant	82245	679
	1200	1185 - 1200	487	115	2000	2	Argenté brillant	82246	713
	1300	1285 - 1300	537	115	2000	2	Argenté brillant	82247	814
	1400	1385 - 1400	587	115	2000	2	Argenté brillant	82248	837

TENDEUR

En Stock	Tendeur			Argenté brillant
	MESURE	COD.	DESCRIPTION	€
	1175 mm	82254	D'angle murale	70

KIT MAGNÉTIQUE

En Stock	KIT MAGNÉTIQUE		€
	COD.	DESCRIPTION	€
	82447	Kit fermeture magnétique d'angle	31

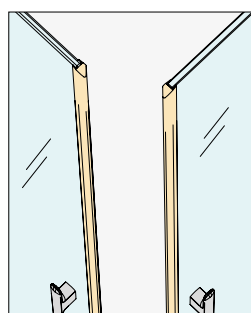

Kit fermeture magnétique d'angle



Tendeur obligatoire sur chaque coté



Kit magnétique avec gouttière d'angle incluse. Obligatoire



Cette série de parois, avec son roulement nécessite 6cm additionnels de débord au sol.



SERIE REIKIAVIK

 Tendeur optionnel à prévoir

 Tendeur inclus

Choisissez la paroi et le tendeur pour créer la solution la mieux adaptée à votre espace.

Solution de façade avec tendeur sur mur opposé (page 440)

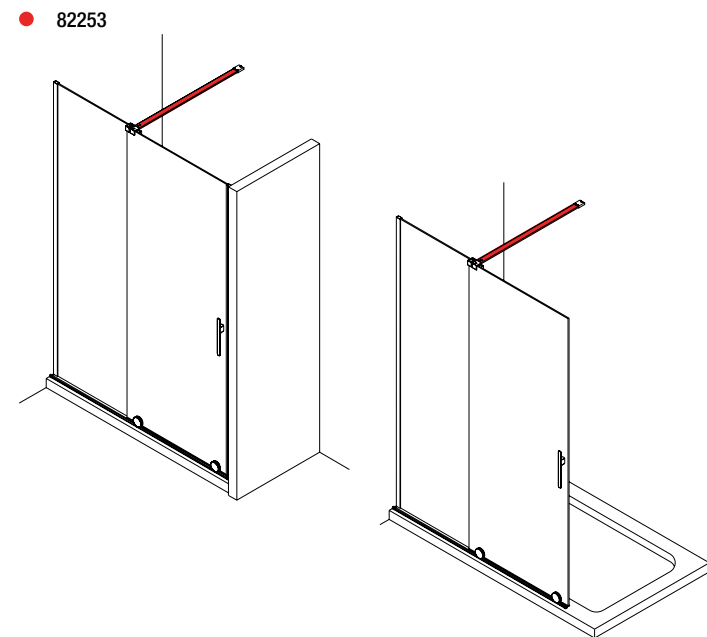

Solution de façade avec tendeur sur mur latéral (page 440)

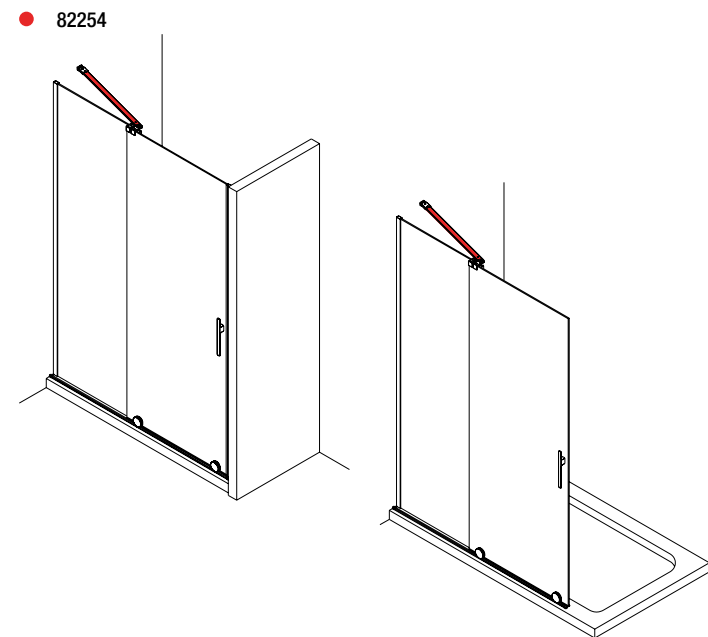

Solution d'angle composée d'un tendeur avant et d'un kit magnétique avant. (page 442)

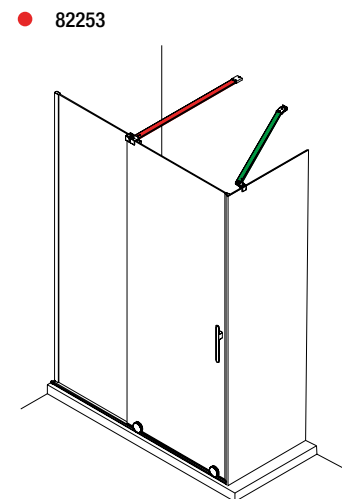

Solution d'angle composée d'un tendeur avant et d'un kit magnétique avant. (page 442)

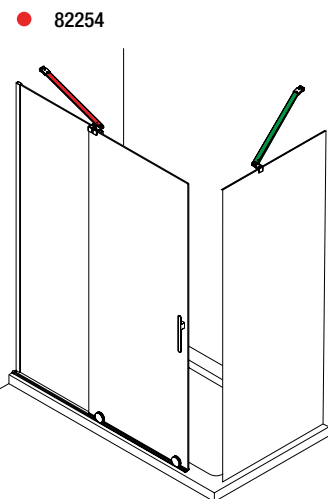

Solution d'angle composée de 2 parois avant, avec tendeurs arrière et kit magnétique de fermeture. (page 444)

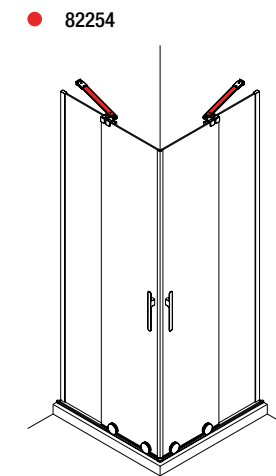

Connecteur pour deux tendeurs. Seulement pour les parois d'angles

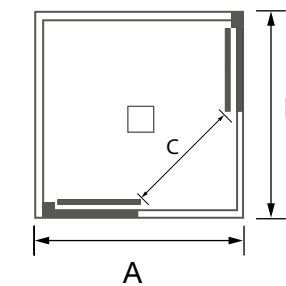
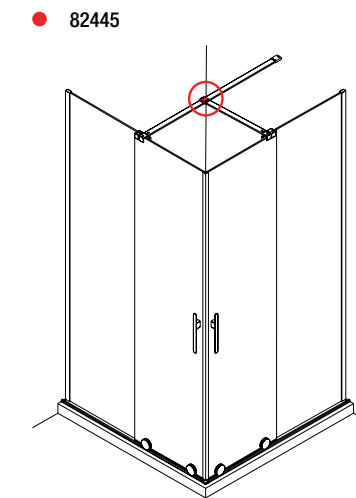

ACCÈS COMBINÉS CÔTÉS ÉGAUX			
RECEVEUR	CODE A	CODE B	ACCÈS
800 x 800	82242	82242	406
900 x 900	82243	82243	477
1000 x 1000	82244	82244	547

ACCÈS COMBINÉS CÔTÉS INÉGAUX							
RECEVEUR	CODE A	CODE B	ACCÈS	RECEVEUR	CODE A	CODE B	ACCÈS
800 x 900	82242	82243	443	900 x 800	82243	82242	443
800 x 1000	82242	82244	482	1000 x 800	82244	82242	482
800 x 1100	82242	82245	523	1100 x 800	82245	82242	523
800 x 1200	82242	82246	565	1200 x 800	82246	82242	565
800 x 1300	82242	82247	609	1300 x 800	82247	82242	609
800 x 1400	82242	82248	653	1400 x 800	82248	82242	653
800 x 1500	82242	82249	699	1500 x 800	82249	82242	699
800 x 1600	82242	82250	745	1600 x 800	82250	82242	745
800 x 1700	82242	82251	791	1700 x 800	82251	82242	791
800 x 1800	82242	82252	838	1800 x 800	82252	82242	838
900 x 1000	82243	82244	513	1000 x 900	82244	82243	513
900 x 1100	82243	82245	552	1100 x 900	82245	82243	552
900 x 1200	82243	82246	592	1200 x 900	82246	82243	592
900 x 1300	82243	82247	634	1300 x 900	82247	82243	634
900 x 1400	82243	82248	677	1400 x 900	82248	82243	677
900 x 1500	82243	82249	721	1500 x 900	82249	82243	721
900 x 1600	82243	82250	765	1600 x 900	82250	82243	765
900 x 1700	82243	82251	1042	1700 x 900	82251	82243	1042
900 x 1800	82243	82252	1113	1800 x 900	82252	82243	1113
1000 x 1100	82244	82245	584	1100 x 1000	82245	82244	584
1000 x 1200	82244	82246	622	1200 x 1000	82246	82244	622
1000 x 1300	82244	82247	662	1300 x 1000	82247	82244	662
1000 x 1400	82244	82248	703	1400 x 1000	82248	82244	703
1000 x 1500	82244	82249	745	1500 x 1000	82249	82244	745
1000 x 1600	82244	82250	789	1600 x 1000	82250	82244	789
1000 x 1700	82244	82251	832	1700 x 1000	82251	82244	832
1000 x 1800	82244	82252	877	1800 x 1000	82252	82244	877

Options recommandées pour notre gamme de receveurs de douche

[Habitat]

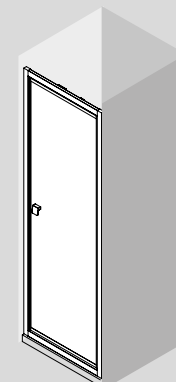

● ● PAROI 1 PORTE

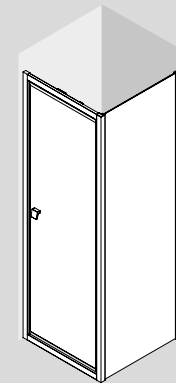

● ● PAROI 1 PORTE + 1 LATERAL FIXE

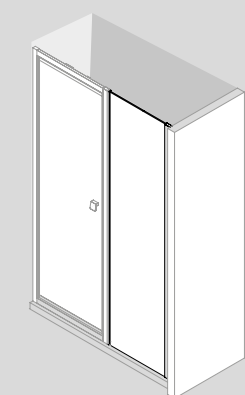

● ● PAROI 1 PORTE + 1 LATERAL FIXE

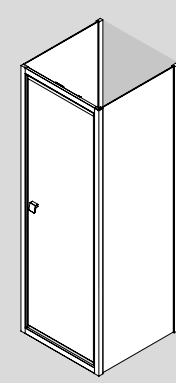

● ● PAROI D'ANGLE 1 PORTE + 2 LATERAUX FIXES

Ultra-Protect
Traitement anticalcaire inclus.

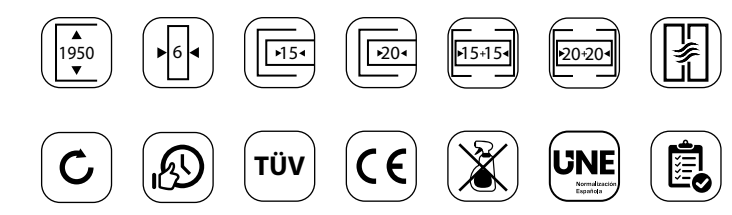

SERIE HABITAT
façade douche

PORTE BATTANTE PIVOTANTE

- Verre trempé de sécurité de 6 mm.
- Finition en verre trempé standard, transparent.
- Traitement anti-calcaire inclus.
- Couleur des profilés, argenté brillant.
- Système d'ouverture, porte battante 90°.
- Type de fermeture, profilé magnétique.
- Compensation, 20 mm de chaque côté, brillant.
- Réversible.
- Poignées incluses.
- Fabrication standard.
- Hauteur : 1950 mm.

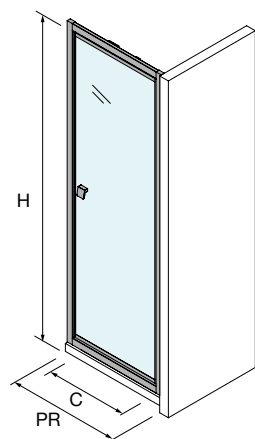

FAÇADE DOUCHE

En Stock	RECEVEUR*	PORTE RÉVERSIBLE	ACCÈS (C)	HAUTEUR (H)	N° DE COLIS	FINITION	Transparent	€
							COD.	
	700	670 - 700	524	1950	1	Argenté brillant	23413	553
	750	715 - 755	574	1950	1	Argenté brillant	97881	566
	800	760 - 800	624	1950	1	Argenté brillant	23414	581
	850	815 - 855	674	1950	1	Argenté brillant	97882	601
	900	860 - 900	724	1950	1	Argenté brillant	23415	613
	950	915 - 950	774	1950	1	Argenté brillant	97883	621
	1000	960 - 1000	824	1950	1	Argenté brillant	23416	643

RECEVEUR	ACCÈS (C)	A	D
700	524	660	256
750	574	715	281
800	624	760	306
850	674	815	331
900	724	860	356
950	774	915	381
1000	824	960	406

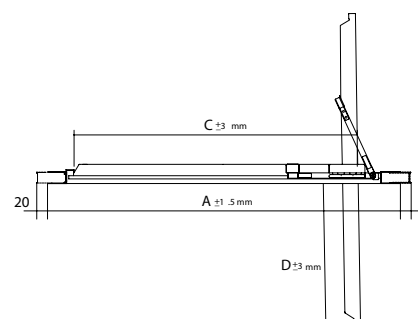

Lorsque la porte de la paroi est ouverte les petits espaces avec l'ouverture la plus large du marché.
Plus de 50% de la surface de la porte reste à l'intérieur de la douche lorsque la porte la parois est ouverte.

. 450 .

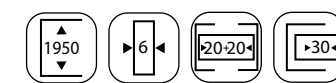

SERIE HABITAT
façade douche plus fixe

PORTE BATTANTE PIVOTANTE + PANNEAU FIXE ALIGNÉ

- Verre trempé de sécurité de 6 mm.
- Finition en verre trempé standard, transparent.
- Finition spéciale en verre trempé, transparent.
- Traitement anti-calcaire inclus.
- Couleur des profilés, argenté brillant.
- Système d'ouverture, porte battante 90°.
- Type de fermeture, profilé magnétique.
- Compensation, 20 mm façade/ 20 mm panneau latéral fixe.
- Réversible.
- Poignées incluses.
- Barre de renfort incluse sur le panneau latéral fixe.
- Fabrication standard.
- Fabrication spéciale, panneau latéral fixe
- Hauteur : 1950 mm.

FAÇADE DOUCHE

En Stock	FAÇADE DOUCHE							
	RECEVEUR*	PORTE RÉVERSIBLE	ACCÈS (C)	HAUTEUR (H)	N° DE COLIS	FINITION	COD.	€
	700	670 - 700	524	1950	1	Argenté brillant	23413	553
	750	715 - 755	574	1950	1	Argenté brillant	97881	566
	800	760 - 800	624	1950	1	Argenté brillant	23414	581
	850	815 - 855	674	1950	1	Argenté brillant	97882	601
	900	860 - 900	724	1950	1	Argenté brillant	23415	613
	950	915 - 950	774	1950	1	Argenté brillant	97883	621
	1000	960 - 1000	824	1950	1	Argenté brillant	23416	643

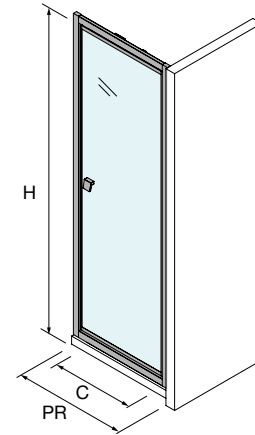

CÔTÉ FIXE/ par façade douche

En Stock	CÔTÉ FIXE/ par façade douche						
	RECEVEUR*	LATÉRAL FIXE (L1)	HAUTEUR (H)	N° DE COLIS	FINITION	COD.	€
	700	675 - 695	1950	1	Argenté brillant	23417	275
	800	775 - 795	1950	1	Argenté brillant	23418	289

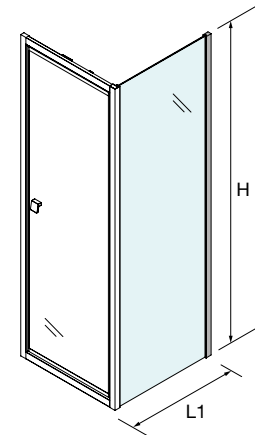

CÔTÉ FIXE SUR MESURE / par façade douche

Sur Mesure	CÔTÉ FIXE SUR MESURE / par façade douche						
	MESURE	PANNEAU FIXE ALIGNÉ	HAUTEUR (H)	N° DE COLIS	FINITION	COD.	€
	120 - 600	120 - 600	1400 - 1950	1	Argenté brillant	93976	348
	601 - 800	601 - 800	1400 - 1950	1	Argenté brillant	93977	432

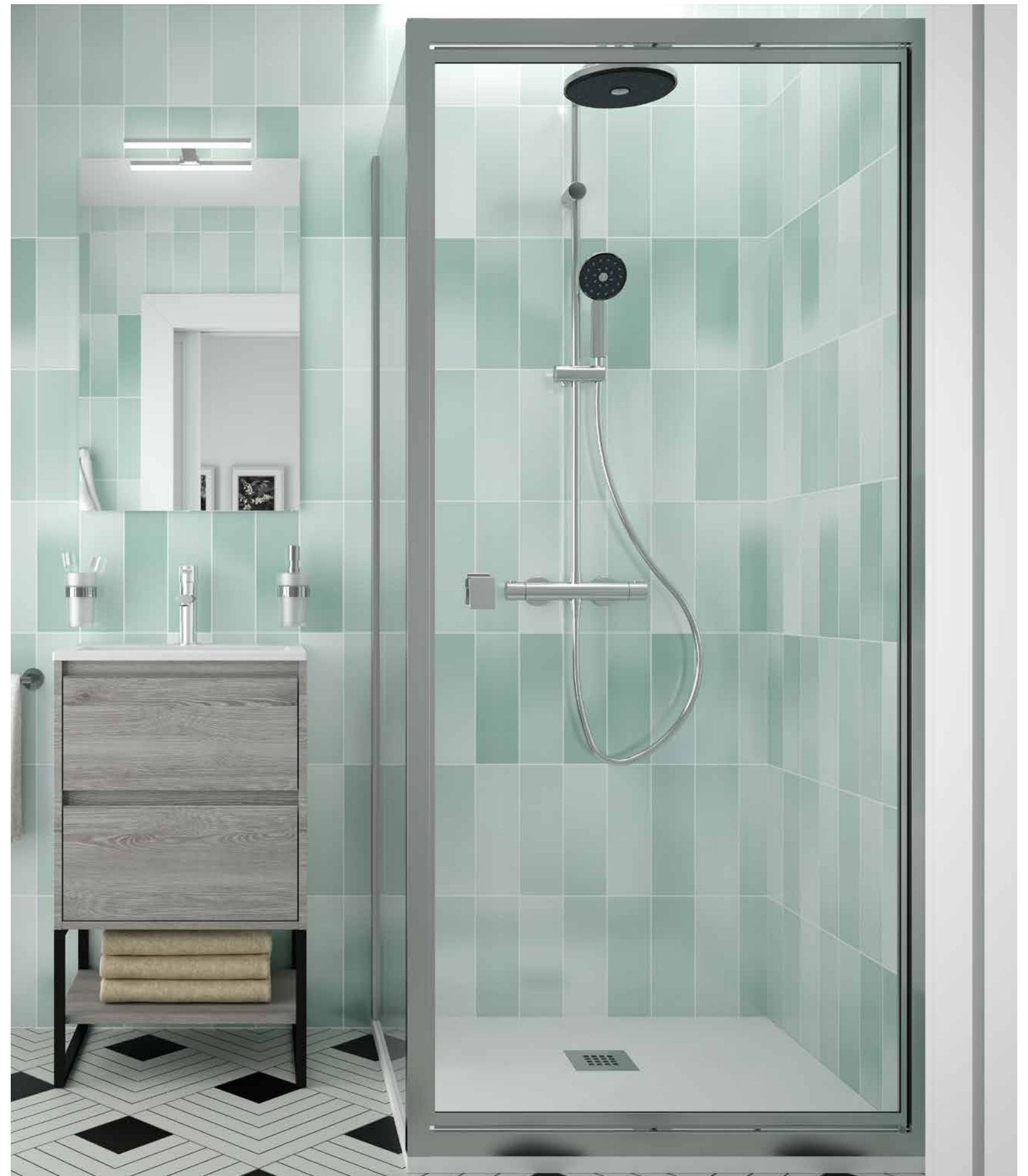
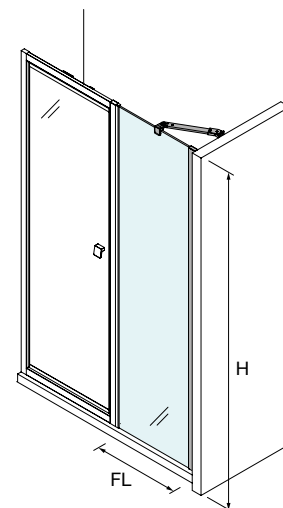

SERIE HABITAT
Façade noir avec panneau latéral fixe

PORTE BATTANTE PIVOTANTE AVEC PANNEAU LATÉRAL FIXE

- Verre trempé de sécurité de 6 mm.
- Finition en verre trempé standard, transparent.
- Finition spéciale en verre trempé, transparent.
- Traitement anti-calcaire inclus.
- Couleur des profilés, noir mat.
- Système d'ouverture, porte battante 90°.
- Type de fermeture, profilé magnétique.
- Compensation, 30 mm façade/ 15 mm panneau latéral fixe.
- Réversible.
- Poignées incluses.
- Fabrication standard.
- Fabrication spéciale, panneau latéral fixe
- Hauteur : 1950 mm.

FAÇADE DOUCHE								
En Stock	RECEVEUR*	PORTE RÉVERSIBLE	ACCÈS (C)	HAUTEUR (H)	N° DE COLIS	FINITION	Transparent	€
	700	675 - 705	524	1950	1	Noir mat	97884	611
	800	775 - 805	624	1950	1	Noir mat	97885	638
	900	875 - 905	724	1950	1	Noir mat	97886	668
	1000	975 - 1005	824	1950	1	Noir mat	97887	704

CÔTÉ FIXE / par façade douche							
Sur Mesure	MESURE	LATÉRAL FIXE (L1)	HAUTEUR (H)	N° DE COLIS	FINITION	Transparent	€
	120 - 600	120 - 600	1400 - 1950	1	Noir mat	97888	372
	601 - 800	601 - 800	1400 - 1950	1	Noir mat	97889	413
	801 - 1000	801 - 1000	1400 - 1950	1	Noir mat	97890	448
	1001 - 1200	1001 - 1200	1400 - 1950	1	Noir mat	97891	485

CÔTÉ FIXE SUR MESURE / par façade douche							
Sur Mesure	MESURE	PANNEAU FIXE ALIGNÉ	HAUTEUR (H)	N° DE COLIS	FINITION	Transparent	€
	120 - 600	120 - 600	1400 - 1950	1	Noir mat	97892	447
	601 - 800	601 - 800	1400 - 1950	1	Noir mat	97893	537

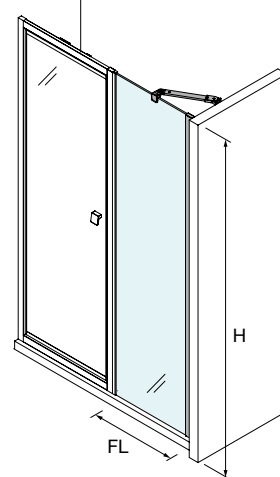
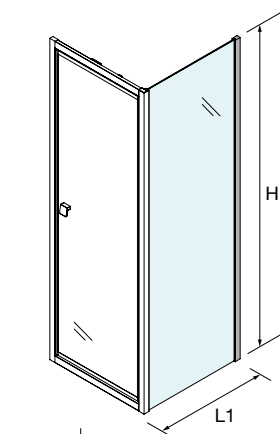
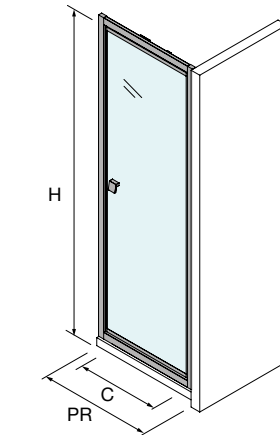

RECEVEUR	ACCÈS (C)	A	D
700	524	660	256
800	624	760	306
900	724	860	356
1000	824	960	406

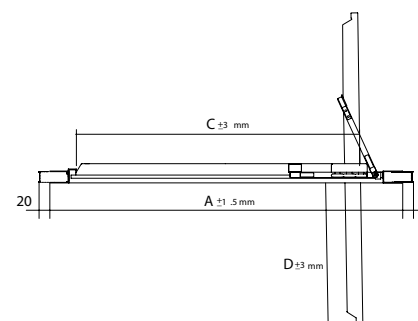

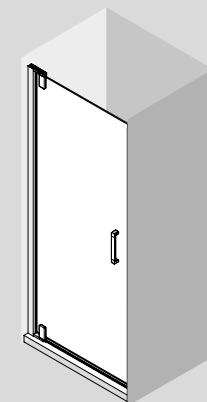

● PAROI 1 PORTE

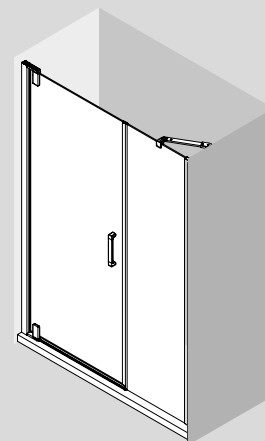

● PAROI 1 PORTE + 1 FIXE

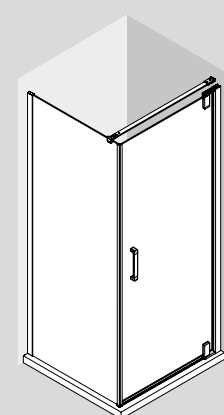

● PAROI D'ANGLE 1 PORTE + 1 LATERAL FIXE

[Malmö]

Ultra-Protect

Traitement anticalcaire inclus.



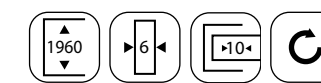

SÉRIE MALMÖ
Façade douche

PORTE BATTANTE PIVOTANTE

- Verre trempé de sécurité de 6 mm.
- Finition en verre trempé standard, transparent.
- Traitement anti-calcaire inclus.
- Couleur des profilés, argenté brillant.
- Système d'ouverture, extérieur / intérieur 180°.
- Type de fermeture, profilé magnétique incluse.
- Compensation, 10 mm façade.
- Réversible.
- Poignées incluses.
- Fabrication standard.
- Hauteur : 1960 mm.

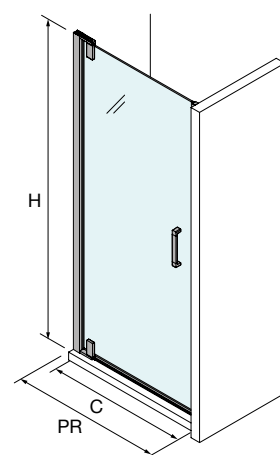

FAÇADE DOUCHE

En Stock	FAÇADE DOUCHE							
	RECEVEUR*	PORTE RÉVERSIBLE	ACCÈS (C)	HAUTEUR (H)	N° DE COLIS	FINITION	COD.	€
	800	770 - 790	690	1960	1	Argenté brillant	26739	537
	900	870 - 890	790	1960	1	Argenté brillant	26740	566
	1000	970 - 990	890	1960	1	Argenté brillant	26741	597



LE MONDE DE LA DOUCHE

RECEVEURS

WALK-IN

PORTES COULISSANTES

PORTES BATTANTES

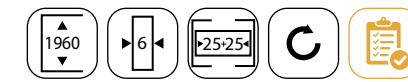

SÉRIE MALMÖ
Façade douche

PORTE BATTANTE PIVOTANTE + PANNEAU FIXE ALIGNÉ

- Verre trempé de sécurité de 6 mm.
- Finition en verre trempé standard, transparent.
- Traitement anti-calcaire inclus.
- Couleur des profilés, argenté brillant.
- Système d'ouverture, extérieur / intérieur 180°.
- Type de fermeture, joints d'étanchéité magnétiques.
- Compensation, 25 mm de chaque côté.
- Réversible.
- Barre de renfort incluse.
- Poignées incluses.
- Fabrication standard.
- Hauteur : 1960 mm.

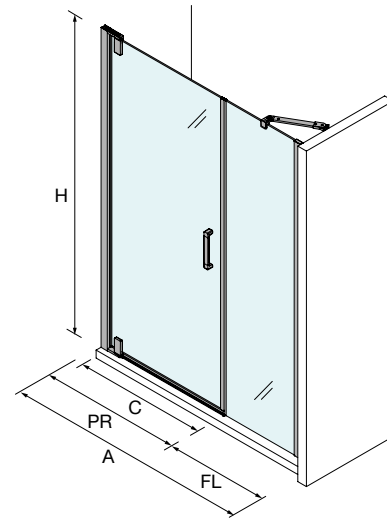

FAÇADE DOUCHE

En Stock	RECEVEUR*	MESURE (A)	PORTE RÉVERSIBLE	PANNEAU FIXE ALIGNÉ	ACCÈS (C)	HAUTEUR (H)	N° DE COLIS	FINITION	COD.	€
		1200	1160 - 1200 mm	770 - 790	390 - 410	690	1960	3	Argenté brillant	103383
	1300	1260 - 1300 mm	770 - 790	490 - 510	690	1960	3	Argenté brillant	103384	882
	1300	1260 - 1300 mm	870 - 890	390 - 410	790	1960	3	Argenté brillant	103386	895
	1400	1360 - 1400 mm	770 - 790	590 - 610	690	1960	3	Argenté brillant	103385	899
	1400	1360 - 1400 mm	870 - 890	490 - 510	790	1960	3	Argenté brillant	103387	911
	1400	1360 - 1400 mm	970 - 990	390 - 410	890	1960	3	Argenté brillant	103389	926
	1500	1460 - 1500 mm	870 - 890	490 - 510	790	1960	3	Argenté brillant	103388	928
	1500	1460 - 1500 mm	970 - 990	490 - 510	890	1960	3	Argenté brillant	103390	942
	1600	1560 - 1600 mm	970 - 990	590 - 610	890	1960	3	Argenté brillant	103391	959

FAÇADE DOUCHE

Sur Mesure	RECEVEUR*	PORTE RÉVERSIBLE	ACCÈS (C)	HAUTEUR (H)	N° DE COLIS	FINITION	COD.	€
		800	770 - 790	690	1960	1	Argenté brillant	26739
	900	870 - 890	790	1960	1	Argenté brillant	26740	566
	1000	970 - 990	890	1960	1	Argenté brillant	26741	597

CÔTÉS FIXES SPÉCIAUX / pour façades de douche

En Stock	MESURE	LATÉRAL FIXE (L1)	HAUTEUR (H)	N° DE COLIS	FINITION	COD.	€
		120 - 600	120 - 600	1400 - 2000	1	Argenté brillant	93981
	601 - 800	601 - 800	1400 - 2000	1	Argenté brillant	93982	397
	801 - 1000	801 - 1000	1400 - 2000	1	Argenté brillant	93983	496
	1001 - 1200	1001 - 1200	1400 - 2000	1	Argenté brillant	93984	559

OPTION

MESURE	COD.	DESCRIPTION	€
	89556	Ensemble fermeture aimantée	15
1200	22437	Support mural	39

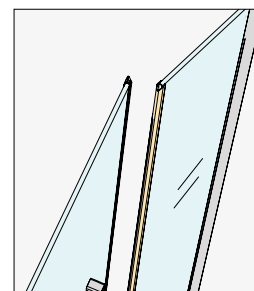

Ensemble fermeture aimantée

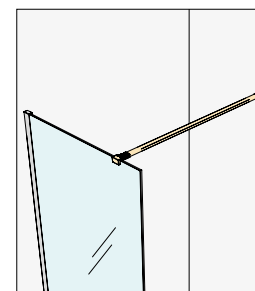

Support mural

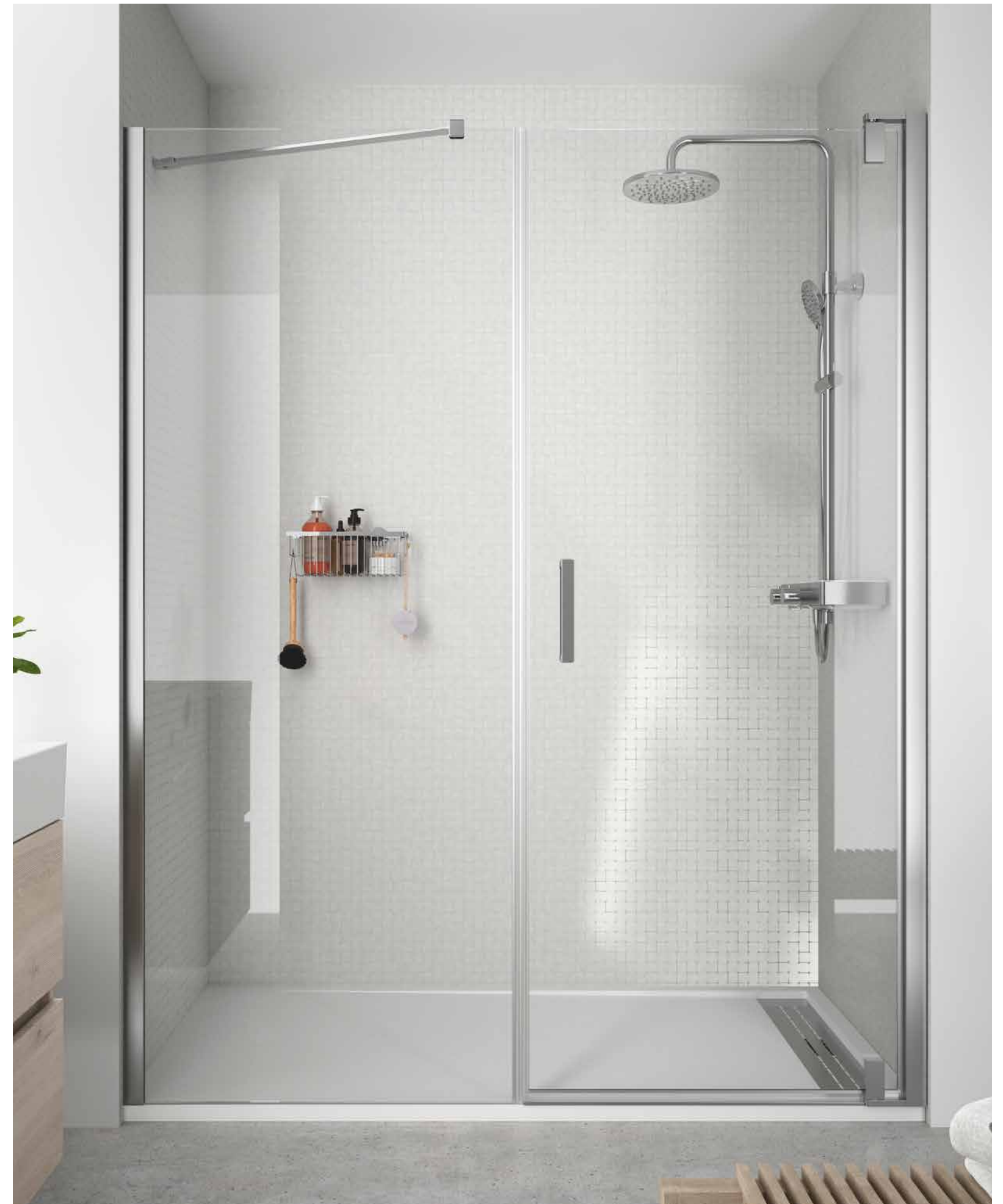

SÉRIE MALMÖ
Façade douche plus fixe

PORTE BATTANTE PIVOTANTE AVEC PANNEAU LATÉRAL FIXE

- Verre trempé de sécurité de 6 mm.
- Finition en verre trempé standard, transparent.
- Traitement anti-calcaire inclus.
- Couleur des profilés, argenté brillant.
- Système d'ouverture, extérieur / intérieur 90°.
- Type de fermeture, joints d'étanchéité magnétiques.
- Compensation, 10 mm façade/ 10 mm panneau latéral fixe.
- Réversible.
- Barre de renfort incluse sur le panneau latéral fixe.
- Poignées incluses.
- Fabrication standard.
- Fabrication spéciale, panneau latéral fixe
- Hauteur : 1960 mm.

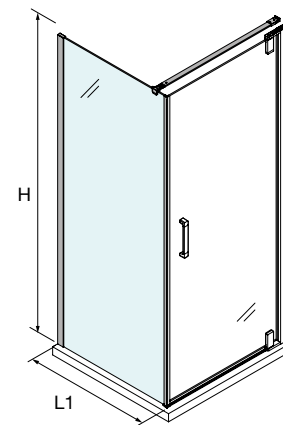
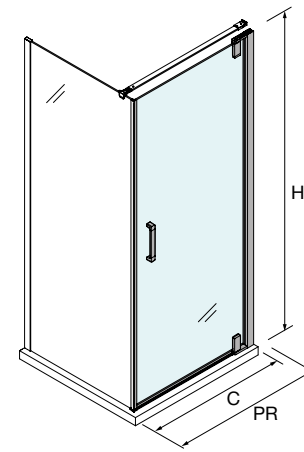

FAÇADE DOUCHE

En Stock	FAÇADE DOUCHE							
	RECEVEUR*	PORTE RÉVERSIBLE	ACCÈS (C)	HAUTEUR (H)	N° DE COLIS	FINITION	COD.	€
	800	770 - 790	690	1960	1	Argenté brillant	26739	537
	900	870 - 890	790	1960	1	Argenté brillant	26740	566
	1000	970 - 990	890	1960	1	Argenté brillant	26741	597

CÔTÉ FIXE

En Stock	CÔTÉ FIXE						
	RECEVEUR*	LATÉRAL FIXE (L1)	HAUTEUR (H)	N° DE COLIS	FINITION	COD.	€
	700	662 - 682	1950	1	Argenté brillant	27009	347
	800	762 - 782	1950	1	Argenté brillant	26745	377
	900	862 - 882	1950	1	Argenté brillant	26746	391

CÔTÉ FIXE SUR MESURE / par façade douche

Sur Mesure	CÔTÉ FIXE SUR MESURE / par façade douche						
	MESURE	LATÉRAL FIXE (L1)	HAUTEUR (H)	N° DE COLIS	FINITION	COD.	€
	120 - 600	120 - 600	1400 - 2000	1	Argenté brillant	93981	337
	601 - 800	601 - 800	1400 - 2000	1	Argenté brillant	93982	397
	801 - 1000	801 - 1000	1400 - 2000	1	Argenté brillant	93983	496
	1001 - 1200	1001 - 1200	1400 - 2000	1	Argenté brillant	93984	559

OPTION

En Stock	OPTION			
	MESURE	COD.	DESCRIPTION	€
	1200	22437	Support mural	39

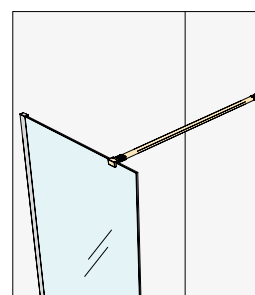

Support mural

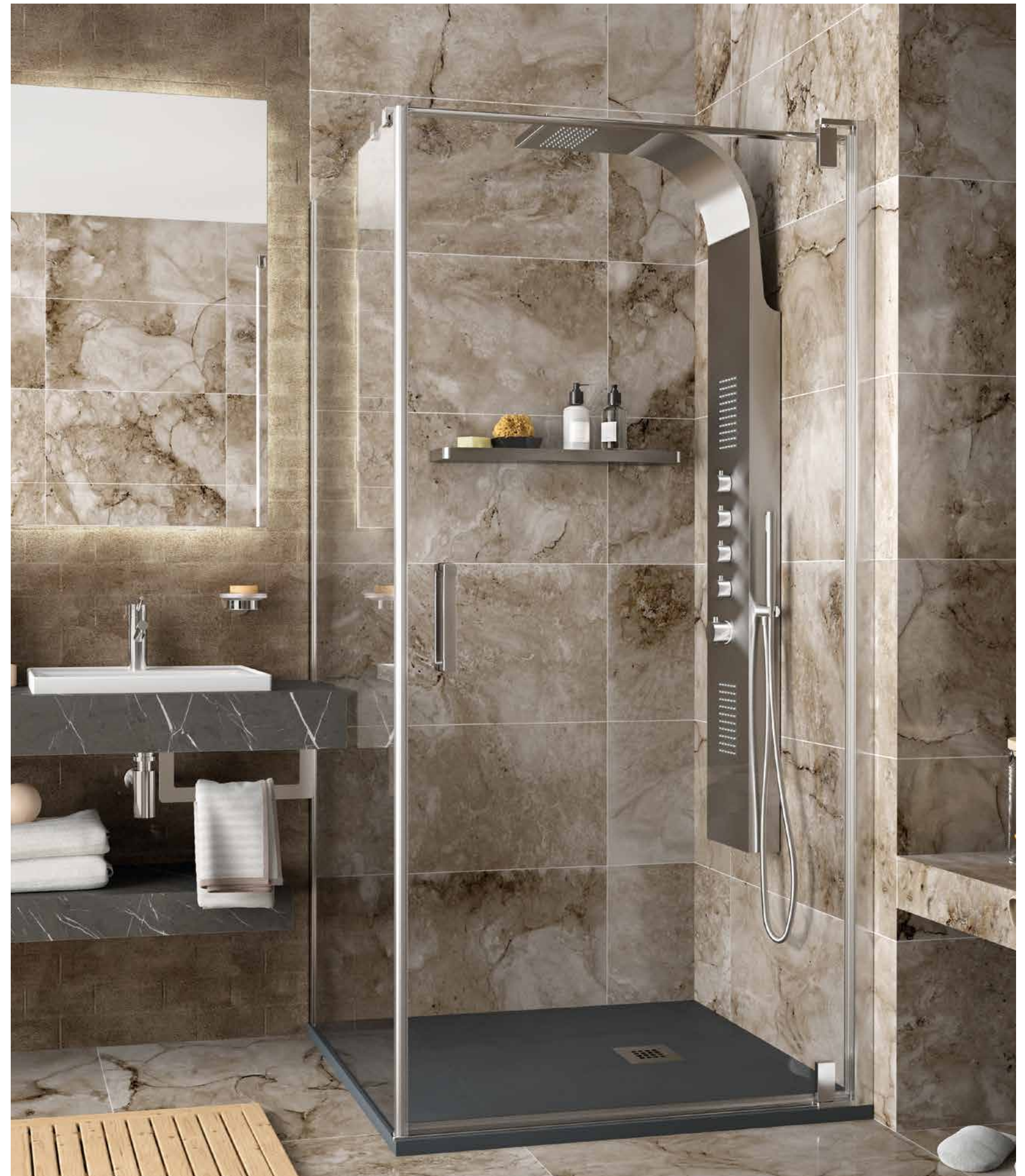

[Odense]

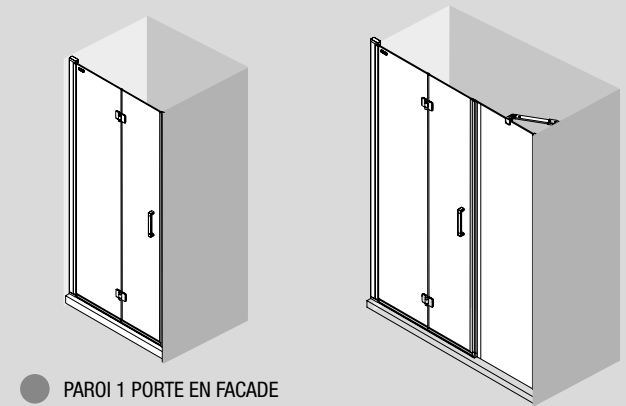

● PAROI 1 PORTE EN FACADE

● FAÇADE 1 PORTE + LATERAL FIXE EN LIGNE

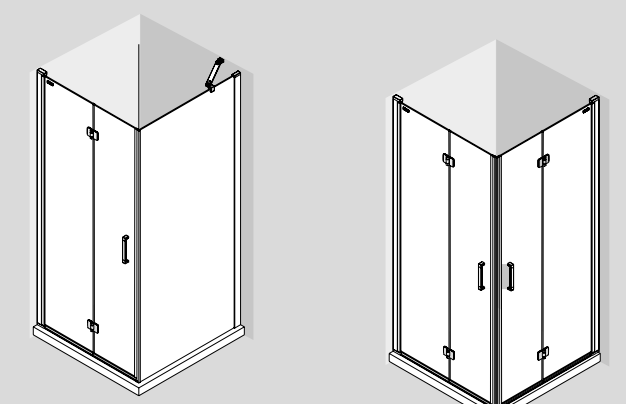

● PAROI D'ANGLE 1 PORTE EN FACADE + FIXE LATERAL

● PAROI D'ANGLE 2 PORTES PLIANTES

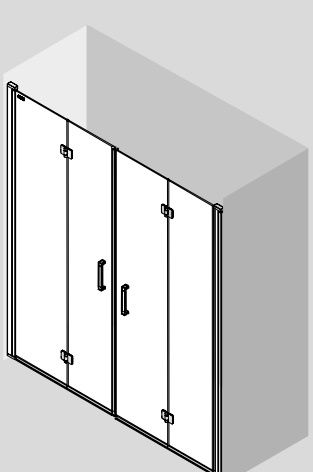

● PAROI 2 PORTES 2 FIXES

Ultra-Protect
Traitement anticalcaire inclus.

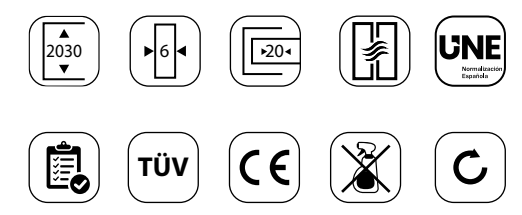

SÉRIE ODENSE
Façade douche

PORTE BATTANTE / PLIANTE

- Verre trempé de sécurité de 6 mm.
- Finition en verre trempé standard, transparent.
- Traitement anti-calcaire inclus.
- Couleur des profilés, argenté brillant.
- Système d'ouverture, porte battante 90°.
- Type de fermeture, profilé magnétique.
- Compensation, 40 mm façade/ 20 mm panneau latéral fixe.
- Réversible.
- Poignées incluses.
- Fabrication standard.
- Hauteur : 2030 mm.

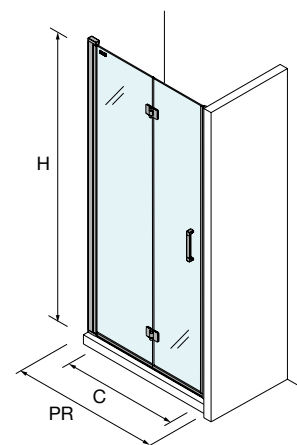

FAÇADE DOUCHE

En Stock	FAÇADE DOUCHE						Transparent	
	RECEVEUR*	PORTE RÉVERSIBLE	ACCÈS (C)	HAUTEUR (H)	N° DE COLIS	FINITION	COD.	€
	700	670 - 690	600	2030	1	Argenté brillant	26731	579
	800	770 - 790	700	2030	1	Argenté brillant	26732	613
	900	870 - 890	800	2030	1	Argenté brillant	26733	643
	1000	970 - 990	900	2030	1	Argenté brillant	26734	674



OBLIGATOIRE

En Stock	COD.	DESCRIPTION	€
	26735	Ensemble fermeture aimantée	43

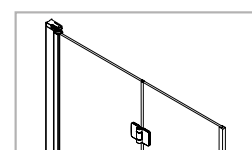

En façade

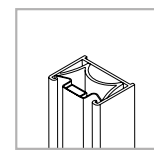

Kit de fermeture magnétique

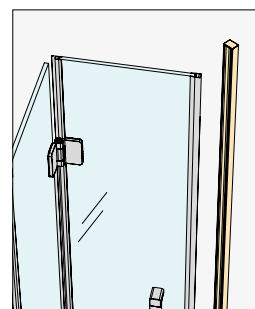

Ensemble fermeture aimantée

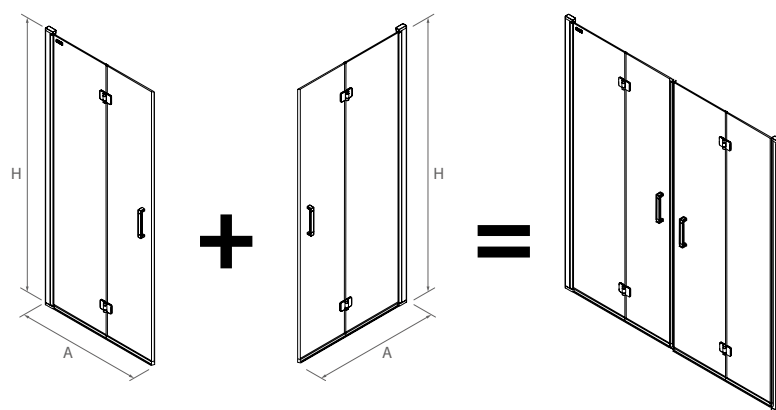

FAÇADE OPTIONNELLE ENTRE MURS 4 MODULES.
Pour cette composition, 2 tubes (83628) de 40 mm doit être incorporé de chaque côté pour arriver à la mesure.



SÉRIE ODENSE
Façade douche plus fixe

PORTE BATTANTE / PLIANTE + PANNEAU FIXE ALIGNÉ

- Verre trempé de sécurité de 6 mm.
- Finition spéciale en verre trempé, transparent.
- Traitement anti-calcaire inclus.
- Couleur des profilés, argenté brillant.
- Système d'ouverture, porte battante 90°.
- Type de fermeture, profilé magnétique.
- Compensation, 40 mm façade/ 20 mm panneau latéral fixe.
- Réversible.
- Poignées incluses.
- Fabrication standard.
- Fabrication spéciale, panneau latéral fixe
- Hauteur : 2030 mm.

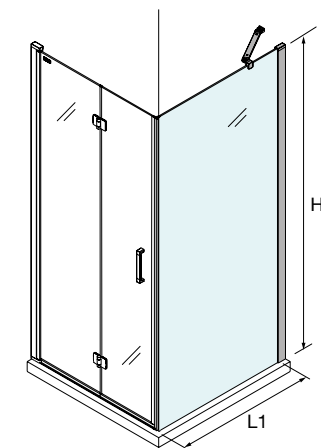
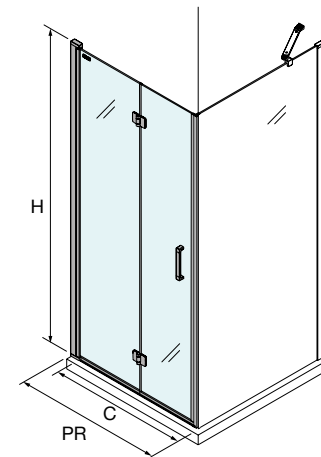

FAÇADE DOUCHE

En Stock	FAÇADE DOUCHE							
	RECEVEUR*	PORTE RÉVERSIBLE	ACCÈS (C)	HAUTEUR (H)	N° DE COLIS	FINITION	COD.	€
	700	670 - 690	600	2030	1	Argenté brillant	26731	579
	800	770 - 790	700	2030	1	Argenté brillant	26732	613
	900	870 - 890	800	2030	1	Argenté brillant	26733	643
	1000	970 - 990	900	2030	1	Argenté brillant	26734	674

FAÇADE DOUCHE

En Stock	FAÇADE DOUCHE							
	RECEVEUR*	LATÉRAL FIXE (L1)	HAUTEUR (H)	N° DE COLIS	FINITION	COD.	€	
	700	662 - 682	2000	1	Argenté brillant	26736	360	
	800	762 - 782	2000	1	Argenté brillant	26737	377	
	900	862 - 882	2000	1	Argenté brillant	26738	391	

CÔTÉ FIXE SUR MESURE / par façade douche

Sur Mesure	CÔTÉ FIXE SUR MESURE / par façade douche							
	MESURE	LATÉRAL FIXE (L1)	HAUTEUR (H)	N° DE COLIS	FINITION	COD.	€	
	120 - 600	120 - 600	1400 - 2000	1	Argenté brillant	93981	337	
	601 - 800	601 - 800	1400 - 2000	1	Argenté brillant	93982	397	
	801 - 1000	801 - 1000	1400 - 2000	1	Argenté brillant	93983	496	
	1001 - 1200	1001 - 1200	1400 - 2000	1	Argenté brillant	93984	559	

OPTION

En Stock	OPTION			
	MESURE	COD.	DESCRIPTION	€
	1200	22437	Support mural	39

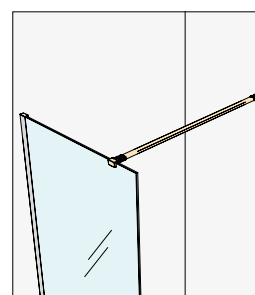

Support mural



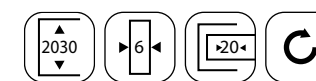

SÉRIE ODENSE
douche

2 PORTES PLIANTES

- Verre trempé de sécurité de 6 mm.
- Finition en verre trempé standard, transparent.
- Traitement anti-calcaire inclus.
- Couleur des profilés, argenté brillant.
- Système d'ouverture, porte battante 90°.
- Type de fermeture, profilé magnétique.
- Compensation, 40 mm façade/ 20 mm panneau latéral fixe.
- Réversible.
- Poignées incluses.
- Fabrication standard.
- Hauteur : 2030 mm.

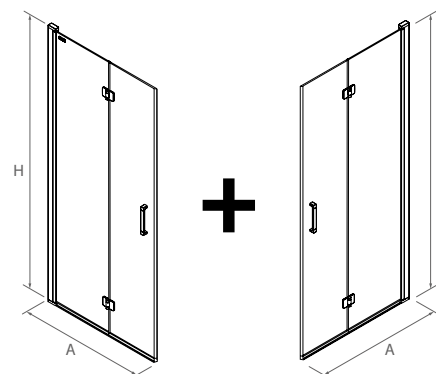

D'ANGLE DOUCHE

En Stock	RECEVEUR*		ACCÈS (C)	HAUTEUR (H)	N° DE COLIS	FINITION	COD.	€
	PORTE RÉVERSIBLE	Transparent						
	700	670 - 690	600	2030	1	Argenté brillant	26731	579
	800	770 - 790	700	2030	1	Argenté brillant	26732	613
	900	870 - 890	800	2030	1	Argenté brillant	26733	643
	1000	970 - 990	900	2030	1	Argenté brillant	26734	674

Combinaisons possibles de dimensions de portes pour les solutions d'angle.

		COMBINAISONS INÉGALES			
		26731	26732	26733	26734
		670 - 690	770 - 790	870 - 890	970 - 990
26731	670 - 690	✓	✓	✓	✓
26732	770 - 790	✓	✓	✓	✓
26733	870 - 890	✓	✓	✓	✓
26734	970 - 990	✓	✓	✓	✓



CONDITIONS GÉNÉRALES DE VENTE

1. CONSIDÉRATIONS PRÉALABLES.

La vente de nos produits sera régie par les présentes Conditions générales de vente, sous réserve des dispositions convenues expressément et distinctement dans l'offre correspondante ou dans l'acceptation de la commande et qui en constituent les Conditions particulières. Par conséquent, toutes les autres Conditions n'ayant pas été expressément acceptées par SALGAR seront nulles.

2. COMMANDES

La portée de la vente doit être clairement précisée dans la commande du CLIENT et expressément acceptée par SALGAR.

Les spécifications techniques, configurations, etc., indiquées dans les catalogues, brochures, etc., sont indicatives et non contraignantes, à l'exception des cas dans lesquels SALGAR accepte une spécification ferme du CLIENT, laquelle intégrera les documents de la commande.

En passant une Commande, le CLIENT sera informé du prix du produit et des frais d'envoi et de livraison, en s'engageant, dès son acceptation, à recevoir les produits et à payer le prix accordé, y compris les frais de livraison, le cas échéant.

Les modifications et/ou variations introduites doivent être demandées par écrit à SALGAR, qui doit les accepter expressément, SALGAR étant autorisé, après son acceptation, à effectuer un ajustement équitable des conditions contractuelles fixées.

Les produits sur mesure ou personnalisés selon les instructions de l'acheteur ne peuvent pas être annulés une fois que leur fabrication a commencé. Tous les coûts découlant de modifications ou d'annulations après ce moment seront à la charge de l'acheteur.

ANNULATIONS DE COMMANDES :

Les commandes ne peuvent être annulées à l'expiration d'un délai de 24 heures à compter de leur réception et de leur acceptation par SALGAR.

3. PRIX

Le CLIENT a le droit d'être informé à tout moment des prix applicables, cette communication des prix n'étant valable que durant 14 jours calendaires.

Le prix facturé étant quoi qu'il en soit le prix en vigueur au moment de la passation de la commande par le CLIENT et après son acceptation par SALGAR.

Les prix de vente sont nets, n'incluent pas la TVA ni tout autre impôt, droit ou taxe, frais de transport, installation, certification ou autres. Par conséquent, le prix sera majoré des impôts et/ou taxes en vigueur, ainsi que des frais de transport et d'installation ou autres, lesquels doivent être précisés dans le devis ou la commande.

Les prix peuvent être modifiés à tout moment par SALGAR, sous réserve des prix convenus dans les contrats en vigueur avec ses CLIENTS.

Les conditions de paiement seront fixées dans chaque cas par COMERCIAL SALGAR.

4. LIVRAISON DES MARCHANDISES

SALGAR s'engage à respecter les délais de livraison convenus avec le CLIENT. Dans la mesure où ces délais sont indicatifs, les retards justifiés et susceptibles de se produire ne pourront pas entraîner une résiliation du Contrat ni l'application d'une indemnité ou d'une pénalité.

Le Client accepte l'envoi de lots partiels de produits lorsque sont réunies les conditions de stockage et de production nécessaires.

5. TRANSPORT

Tous les produits de SALGAR doivent être remis au transporteur après un contrôle de qualité et d'emballage minutieux, de sorte qu'à l'occasion de la livraison, le CLIENT devra contrôler la qualité et la quantité du matériel reçu.

Si, au moment de la livraison, des dommages ou des défauts de quantité ou de qualité sont détectés au niveau de l'emballage ou du produit, le CLIENT doit en informer SALGAR par courrier électronique dans un délai maximum de 48 heures, en indiquant explicitement le/s dommage/s détecté/s dans le bordereau de livraison et en apportant les photographies où ils apparaissent clairement.

Dans l'hypothèse où les dommages au niveau du produit ne sont pas détectables au moment de la livraison, et dès lors que le CLIENT les constate lors de l'examen de la commande, il disposera d'un délai maximum

NOTE IMPORTANTE:

Les couleurs représentées dans l'impression photomécanique peuvent avoir des variations sur les couleurs et les finitions des meubles originaux.

de 5 jours ouvrés pour en informer SALGAR, à compter de la date de réception figurant sur le bon de livraison.

6. GARANTIE

SALGAR est responsable, envers le CLIENT, des produits qu'il a fournis, eu égard aux défauts de matériaux, de fabrication ou d'assemblage, dans les conditions prévues par la législation européenne en vigueur.

Si un défaut de Qualité de marchandise est observé, le CLIENT doit immédiatement en informer SALGAR dans les 15 jours ouvrables suivant la date de réception du produit figurant sur le bon de livraison, hormis si le défaut est détecté à l'occasion de l'utilisation du produit, auquel cas s'appliqueront les dispositions du paragraphe précédent.

SALGAR n'assurera en aucun cas les réparations effectuées par un personnel étranger à sa société. SALGAR n'assurera pas non plus les dépenses d'installation d'un produit qui présente une défaillance ou un défaut de qualité.

Quoi qu'il en soit, la garantie ne s'appliquera pas en cas de détérioration non directement imputable au fonctionnement normal du produit, tout comme les pannes résultant d'impacts, d'erreurs de manipulation, d'interventions ou de tentatives d'intervention du CLIENT au niveau du matériel pour l'entretien, la réparation, le paramétrage ou toute autre modification effectuée par le CLIENT.

En outre, sont exclus de la garantie, qui sera également considérée comme caduque, les dommages et défauts causés par une conservation ou un entretien inappropriés, un stockage ou une utilisation erronés ou négligents, une utilisation abusive, des assemblages défectueux, des variations de qualité de l'approvisionnement, des modifications introduites sans l'approbation de SALGAR, des installations effectuées ou modifiées ultérieurement sans respecter les instructions techniques du produit, et en général, pour toute cause non imputable à SALGAR.

7. RETOUR DE PRODUIT

Aucun retour de marchandises n'est admis sans approbation préalable explicite de la part de COMERCIAL SALGAR, et cela sans préjudice du droit de rétractation dans les ventes à distance dans les termes établis par la loi.

Aucun retour de marchandises fabriquées sur mesure ou personnalisées selon les instructions du client n'est admis.

8. CATALOGUE

Les prix qui apparaissent dans les Catalogues publiés par COMERCIAL SALGAR sont exprimés en euros, n'incluent ni la TVA, ni l'installation, et concernent uniquement les prix recommandés pour la vente au public. COMERCIAL SALGAR, S.L., peut varier ou modifier ses prix à sa guise.

La publication d'un nouveau Catalogue annule tous les tarifs antérieurs.

En tout état de cause, les ventes seront conclues selon le prix en vigueur au moment de l'envoi du produit.

COMERCIAL SALGAR, S.L. se réserve le droit de modifier totalement ou partiellement les produits des catalogues en vigueur, et ceci à tout moment et sans préavis ni notification spéciale.

9. FORCE MAJEURE

SALGAR peut suspendre ou retarder la livraison des produits en raison d'un cas de force majeure, sans aucune responsabilité de sa part pour la durée raisonnablement nécessaire selon les circonstances.

Dans un tel cas, SALGAR s'engage à informer le CLIENT, dans les plus brefs délais, de l'existence de la cause de force majeure, ainsi que de sa durée prévisible. Il devra également notifier la disparition de la cause en précisant le moment où il se conformera à l'obligation suspendue à ce titre.

10. LÉGISLATION ET JURIDICTION

En cas de divergence sur le respect des spécifications et des caractéristiques de qualité s'appliqueront les normes et méthodes de contrôle de SALGAR.

La législation espagnole s'appliquera pour toute question litigieuse découlant de l'interprétation ou de l'exécution des présentes Conditions générales de vente et des contrats qui, en ce sens, lient les parties.

Le CLIENT renonce à sa propre compétence de juridiction et se soumet expressément à la compétence des juridictions de Saragosse.



Salgar

MANY PLACES, MANY BATHROOMS

Salgar

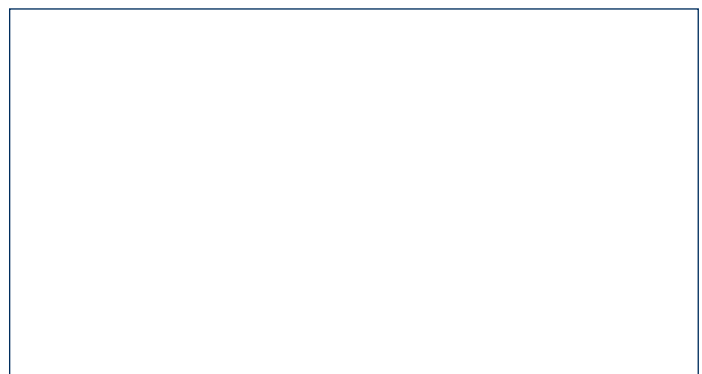

www.salgar.net

