



noken
PORCELANOSA BATHROOMS

**20
22**

SÉLECTION / FRANCE

MorethanWater



noken
PORCELANOSA BATHROOMS

PORCELANOSA

SYNERGIES DU GROUPE



PRÉSENT DANS 120 PAYS



1 000 POINTS DE VENTE

5000 

5 000 PROFESSIONNELS



AROUND THE WORLD



PROJETS DANS LE
MONDE ENTIER



QUALITÉ DANS LA
PRODUCTION



SERVICE APRÈS-VENTE



OPTIONS POUR DES SALLES DE
BAIN DE PETITES TAILLES

INDEX

SÉLECTION HABITAT: ORIGINE 12

ROBINETTERIE (LOIRE)	13
COLONNES DE DOUCHE (SMART)	14
RECEVEURS DE DOUCHE (WORK)	15
BAIGNOIRES (ACORE)	16
SANITAIRE (CITY N)	17
MEUBLES DE BAINS (MARNE)	18

SÉLECTION HABITAT: CLE 19

ROBINETTERIE (MARNE)	20
ROBINETTERIE DE CUISINE (MARNE)	20
COLONNES DE DOUCHE (MARNE)	21
RECEVEURS DE DOUCHE (FLAT)	22
BAIGNOIRES (MARNE)	23
SANITAIRE (URBAN C)	24
MEUBLES DE BAINS (MARNE)	26

SÉLECTION HABITAT: ESSENCE 28

ROBINETTERIE (RHIN)	29
DOUCHES (ACRO COMPACT - URBAN)	30
COLONNES DE DOUCHE (BEND)	31
RECEVEURS DE DOUCHE (FLAT)	32
BAIGNOIRES (SP ONE)	33
SANITAIRE (NK CONCEPT - ACRO COMPACT - I-COMFORT)	34
MIROIRS & APPLIQUES	37
MEUBLES DE BAINS (MARNE)	38

FRENCH COLLECTION 40

PACKS DE DOUCHE	42
COLONNES DE DOUCHE (BALANS - TEC SQUARE - TEC ROUND - TOUCH&FEEL)	56
RECEVEURS DE DOUCHE (SLATE - ZEN - LEI)	60
SANITAIRE (FORMA - ESSENCE C COMPACT - LOUNGE - ACRO COMPACT)	62
MEUBLES DE BAINS (ARQUITECT - ESSENCE C - FORMA - LIEM)	68
BAIGNOIRES (ARQUITECT - LOUNGE - MINIMAL XL)	80
ROBINETTERIE DE CUISINE	84

FINISH STUDIO 86

SHOWER COMPOSITION	88
RECEVEURS PERSONNALISABLE (SLATE)	104
LAVABOS (SLENDER)	108
BAIGNOIRES	110
SÈCHE SERVIETTES (LIS REFLEX - OXO - SQUARE - ROUND - SKY - CONTRACTS)	112
ACCESSOIRES (URBAN C)	122

TOUCHLESS 126

ROBINETTERIE	128
SANITAIRE	132
ACCESSOIRES	134
MIROIRS	138

PMR 140

SANITAIRE	142
ROBINETTERIE	143
ACCESSOIRES	144

ECOLOGY

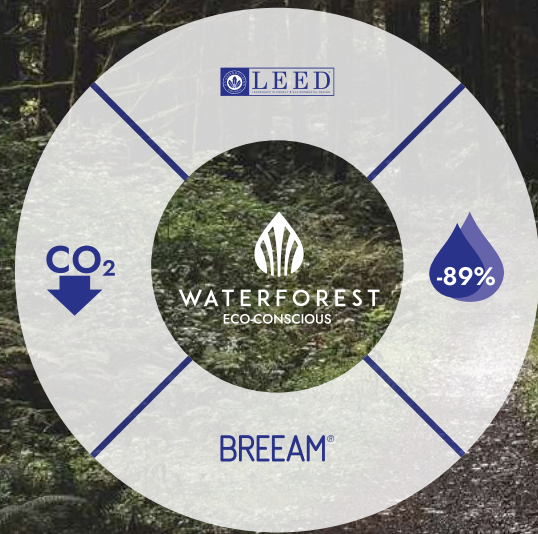

THE CHANGE YOU CHOOSE

Il est l'heure de désapprendre, d'arrêter et de prendre conscience des changements nécessaires. De modifier certains petits gestes qui peuvent (ré)évolutionner notre style de vie ainsi que notre manière d'interagir avec la planète : #TheChangesYouChoose.

La prise de conscience de l'importance d'un changement a donné naissance à WaterForest, notre concept éco-conscient. Les produits et les solutions portant ce label réduisent la consommation d'eau, les émissions de CO₂ et l'impact environnemental, et favorisent l'obtention de certifications comme LEED et BREEAM pour les bâtiments durables. Ils permettent en outre d'économiser jusqu'à 89 % d'eau dans les projets d'habitation, de restaurants ou d'hôtels.

TECHNOLOGIES DU CONFORT



noken Brassware

- NOKEN MAXIMUM CHROME
- NOKEN SMOOTH MOVE
- NOKEN TRI-CONTROL
- NOKEN T-START
- NOKEN SAFE STOP
- NOKEN THERMOTRUST

WATERFOREST TECHNOLOGY

NOKEN ECO-FLOW

NOKEN ECO-START

NOKEN ECO-AIR

NOKEN ECO-STOP

NOKEN ECO-FLUSH
6/3L. 4,5/3L.

NOKEN ECO-LIGHT

NOKEN ECO-STONE



DURABILITÉ



	NOKEN ECO-FLOW	NOKEN ECO-FLOW	NOKEN ECO-FLUSH
STANDARD	20l/min x 5 min: 100l	12l/min x 0,5 min: 6l	9l/ x 1flush: 9l
NOKEN	7l/min x 5 min: 35l - 65%	5l/min x 0,5 min: 2,5l - 60%	4,5/3l/ x 1flush: 3,5l - 61%

noken Ceramic

- SELECTED RAW MATERIAL
- COMPACT CERAMICS
- PLANIMETRICS
- CHEMICAL RESISTANT
- NOKEN EASY CLEAN
- NOKEN ERGONOMIC
- NOKEN MUTE SYSTEM
- NOKEN LIFT-UP
- NOKEN CLEAN RIMLESS





*Finish
Studio*

"Finish Studio est un rendu ESTHÉTIQUE soigneusement sélectionné que Noken applique à ses produits, comme s'il s'agissait de toiles blanches."

**ARTISTIQUE
INIMITABLE**

Les baignoires, lavabos et receveurs de douches revêtent de nouveaux atours et imitent d'autres surfaces, dans un esprit artistique au charme traditionnel.

L'innovation, la minutieuse sélection des matériaux et un processus de production attentif à chaque détail : une formule parfaite pour des pièces céramiques aux couleurs naturelles, agréables au toucher et offrant une série de prestations uniques en termes de résistance.



LAVABOS



ACCESSOIRES



RECEVEURS DE DOUCHE



BAIGNOIRES



ROBINETTERIE



SANITAIRE

I-SMART**I-SMART**

L'innovation s'invite dans la salle de bains pour garantir notre bien-être et un avenir plus durable.

Les produits I-Smart transforment les toilettes en une expérience toujours plus efficace, hygiénique et personnalisable grâce à des équipements de salle de bains innovants, technologiques et intelligents.

L'équipement de bain I-Smart rend la vie plus confortable et plus agréable, mais permet également d'offrir un service plus personnalisé et plus pratique à l'utilisateur : une salle de bains pour chacun.



La gamme de produits Touchless vise à minimiser voire à supprimer le contact avec l'équipement de salle de bains, qui est actionné grâce à un capteur de proximité.

Capteurs, infrarouges et technologies de pointe permettent à Noken de proposer un large éventail de produits sans contact. Ce système permet de réduire sensiblement la quantité de micro-organismes, de virus et de bactéries auxquels nous sommes exposés quotidiennement.

**ROBINETTERIE****SANITAIRE****DOUCHES****ACCESSOIRES****MIROIRS**



SÉLECTION HABITAT: ORIGINE



ROBINETTERIE

LOIRE

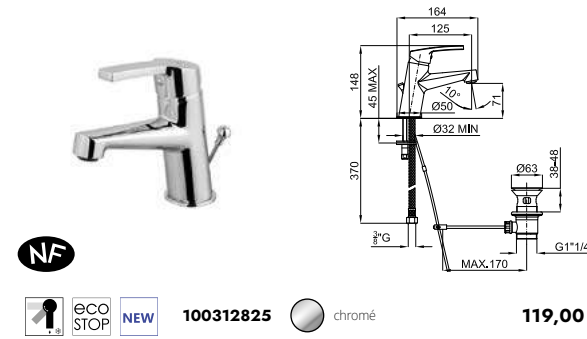

NF **eco STOP** **NEW** **100312825** chromé **119,00 €**

LOIRE. Mitigeur lavabo avec cartouche Ø35 mm. Flexibles raccordement 3/8" longueur 370 mm. Garniture de vidage 1 1/4". Avec mousseur "plus". Ouverture à froid. À 3 bars de pression 10,35 l/min. Classement E0 C3 A2 U3

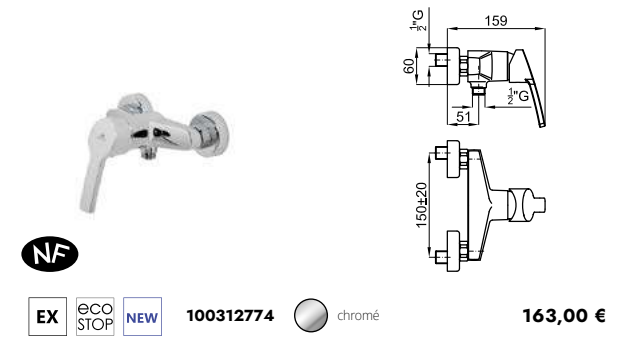

NF **EX** **eco STOP** **NEW** **100312774** chromé **163,00 €**

LOIRE. Mitigeur externe douche avec cartouche Ø35 mm. Distance entre des raccords 150 +/- 20 mm. Classement E1 C2 A2 U3



NF **EX** **eco STOP** **NEW** **100312793** chromé **171,00 €**

LOIRE. Mitigeur externe bain/douche avec cartouche Ø35 mm. Inverseur automatique. Avec mousseur "plus". Distance entre des raccords 150 +/- 20 mm. Classement E3/1 C2 A1 U3

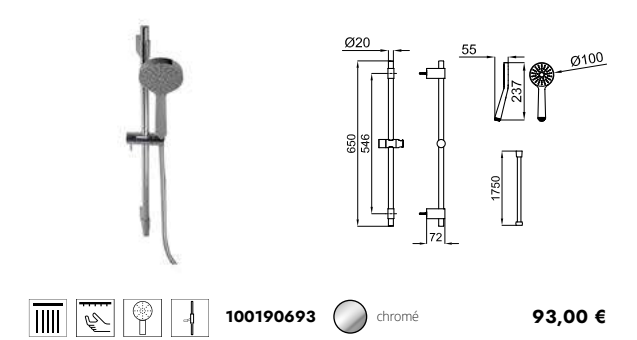

EX **eco STOP** **NEW** **100190693** chromé **93,00 €**

CITY N. PACK DOUCHE CITY N. Comprend barre de douche avec support, doucette à 1 fonction 100191064 et flexible double agrafage avec PVC anti-torsion 100137848

COLONNES DE DOUCHE

SMART

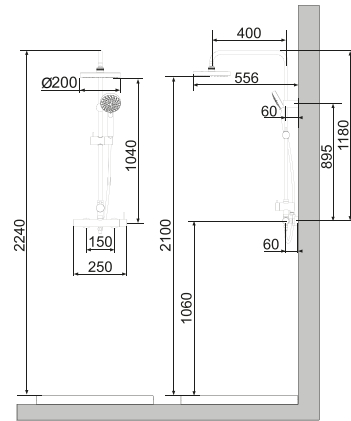

118x25x40

L	84 cm.
W	27 cm.
H	9 cm.

0.02m³

100093267

● chromé

472,00 €

SMART. Colonne de douche mitigeur, ciel de pluie, barre de douche avec support de douchette coulissant et douchette multifonctions "SMART". Raccordements de 1/2" et distance entre raccords 150mm. Inclus clapets anti-retour. Le flux à 3 bars de pression est de 9 l/min pour la douchette et de 9,4 l/min pour le ciel de pluie.

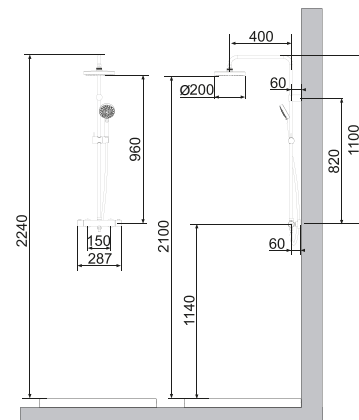

110x28.5x40

L	84 cm.
W	27 cm.
H	9 cm.

0.02m³

100093268

● chromé

488,00 €

SMART. Colonne de douche avec mitigeur thermostatique avec élément à cire incorporé, ciel de pluie, barre de douche avec support de douchette coulissant et douchette multifonctions "SMART". Raccordements de 1/2" et distance entre raccords 150mm. Inclus clapets anti-retour et poignée à butée de sécurité 38°C. Le flux à 3 bars de pression est de 11,1 l/min pour la douchette et de 8,7 l/min pour le ciel de pluie.

RECEVEURS DE DOUCHE

WORK - LIGHT



90 x 90

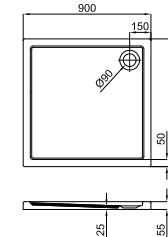

100053964

● blanc

234,00 €

120 x 80

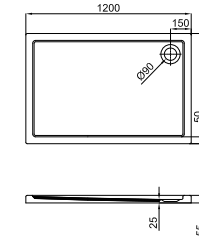

100053974

● blanc

308,00 €

120 x 90

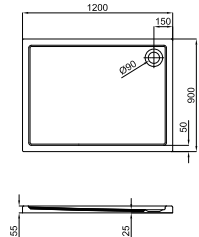

100053975

● blanc

382,00 €

On recommande :



100267755 ● blanc

28,00 €



100281196 ● blanc

57,00 €

ACCESSOIRES. Ø110 H80 bonde d'évacuation pour receveur de douche ayant un orifice d'évacuation de Ø90, la sortie du tuyau du vidage de Ø40. Débit d'évacuation de 0.6 l/s EN274

ACCESSOIRES. Ø106 H100 bonde d'évacuation verticale pour receveur de douche ayant un orifice d'évacuation de Ø90, la sortie du tuyau du vidage de Ø40. Débit d'évacuation de 0,4 l/s EN274

BAIGNOIRES

ACORE

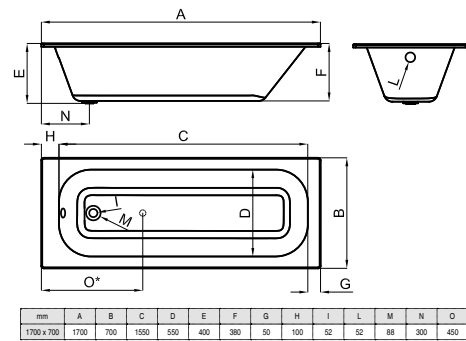

170x70 - 40h L 120 cm.
W 80 cm. **1.78 m3** 177 l. **100050760** blanc **259,00 €**

On recommande : **100057508** gris **26,00 €**
ACCESSOIRES. Jeu of pieds 600 mm.

100060498 chromé **47,00 €**
NEXT. Vidage automatique NEXT L-58 + Siphon
- vidage sans syphon:>60 L/min. Vidage avec syphon:>48 L/min. Vidage débordement:>36 L/min.

SANITAIRE

WC CITY N SUSPENDUE



100317364
545,00 €

Éléments inclus dans le pack :



100067803 blanc

CITY N. Cuvette suspendue

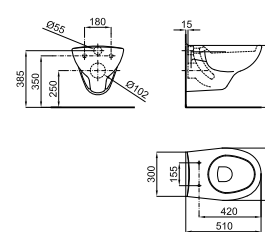

100191988 blanc

CITY N. Abattant cuvette descente retenue



100168869

SMART LINE. Châssis WC suspendu avec chasse d'eau, autoportant, de 35 cm de largeur. Kit de fixation et tubes de connexion à WC inclus.

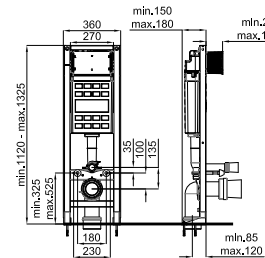

100104504 chromé

SMART LINE. RONDO - Plaque de commande double poussoir.

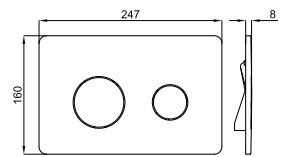

MEUBLES DE BAINS

MARNE



42 CM

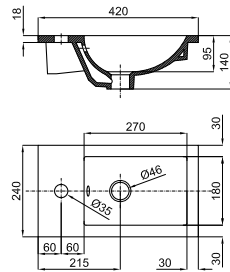
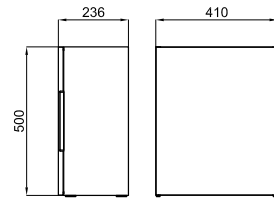

NEW

100303019	○ blanc	176,00 €
100303026	● cerisier cendre	176,00 €
100303031	● anthracite	176,00 €
100303008	● chêne wenge	176,00 €

MARNE. Module suspendu de 42cm. Porte avec poignée intégrée et système de charnières avec fermeture amortie.



NEW

100303040	○ blanc	80,00 €
-----------	---------	---------

MARNE. Lavemains 42x24 cm encastré avec trop plein.

SÉLECTION HABITAT: CLE



ROBINETTERIE

MARNE

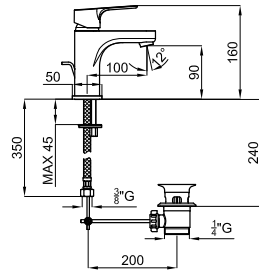

100272116

chromé

115,00 €

MARNE. Mitigeur lavabo avec cartouche Ø35 mm. Flexibles raccordement 3/8" longueur 365 mm. Garniture de vidage 1 1/4". Avec mousseur "plus". Ouverture à froid. À 3 bars de pression 12,31 l/min. Classement E1 C3 A3 U3.

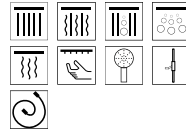
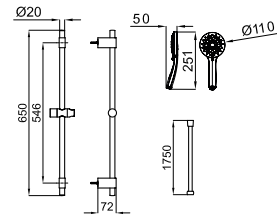

100274775

chromé

115,00 €

MARNE. PACK DOUCHE MARNE. Comprend barre de douche avec support, douchette à 5 fonction 100272333 et flexible double agrafage avec PVC anti-torsion 100274786

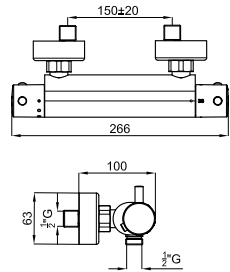

100272169

chromé

197,00 €

MARNE. Thermostatique externe douche avec élément thermostatique compacte à cire. Raccordements 1/2". Clapets anti-retour incorporés. Poignée graduée à butée de sécurité à 38°C. Distance entre des raccords 150 +/- 20 mm. À 3 bars de pression 21 l/min. Classement E1 C2 A3 U3.

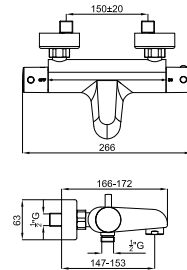

100272145

chromé

299,00 €

MARNE. Thermostatique externe bain/douche avec élément thermostatique compacte à cire. Raccordements 1/2". Inverseur/régulateur de débit. Mousseur "plus". Clapets anti-retour incorporés. Poignée graduée à butée de sécurité à 38°C. Distance entre des raccords 150 +/- 20 mm. À 3 bars de pression pour douche é de 19,39 l/min. et pour bain 17,1 l/min. Classement E3/1 C2 A1 U3.

ROBINETTERIE DE CUISINE

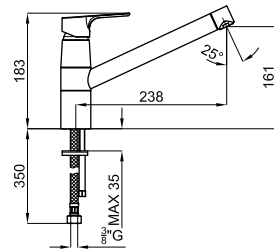

100272184

chromé

164,00 €

MARNE. MARNE - Mitigeur d'évier avec bec orientable. Cartouche céramique Ø35 mm. Flexibles raccordements 3/8" longueur 365 mm. Mousseur "Plus". Classement C3.

COLONNES DE DOUCHE

MARNE

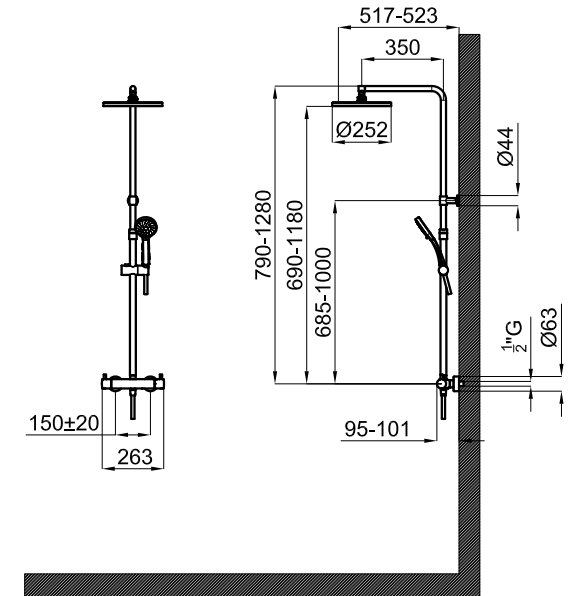

128h x 26,3 x 52,3

L 77 cm.
W 39 cm.
H 9 cm.

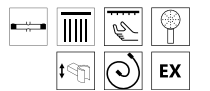
0.03m³

100272117

chromé

601,00 €

MARNE. Colonne de douche mitigeur thermostatique avec élément à cire incorporé. Ciel de pluie, barre de douche extensible avec support de douchette coulissant et douchette. Raccordements de 1/2" et distance entre raccords 150mm +/- 20mm. Inclus clapets anti-retour et butée sécurité à 38°C. Le flux à 3 bars de pression est de 11,4 l/min pour la douchette et de 10,75 l/min pour le ciel de pluie. Classement C3.

RECEVEURS DE DOUCHE

FLAT - LIGHT STONE

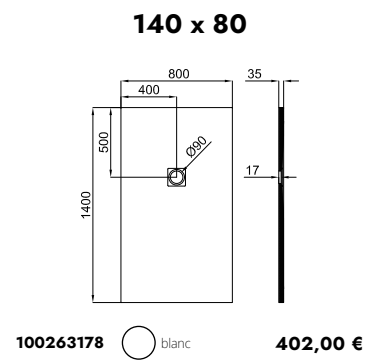
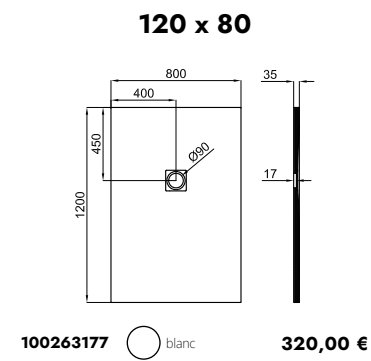
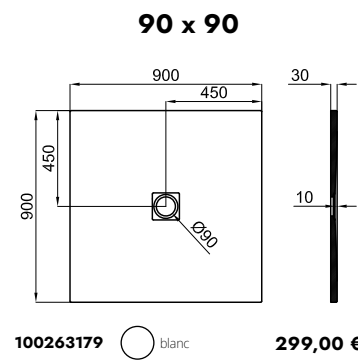

On recommande :

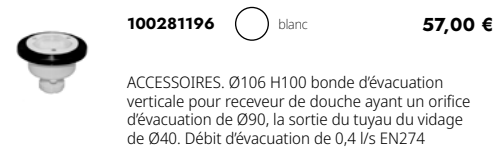
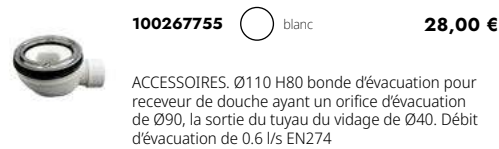

BAIGNOIRES

MARNE

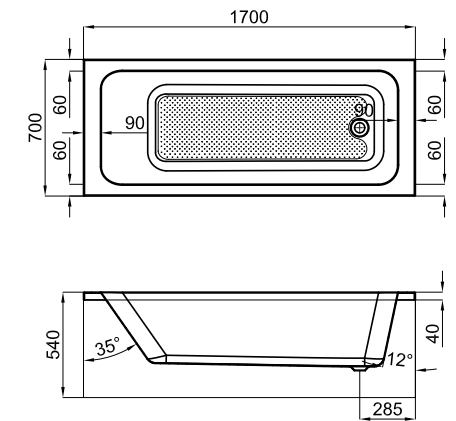

170x70 · 54h

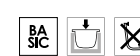
2,89 m³

100293649 blanc brillant

292,00 €

On recommande :

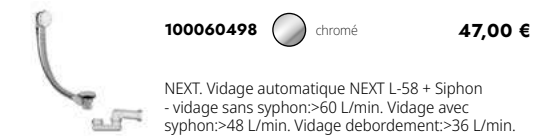

SANITAIRE

WC URBAN C SUSPENDUE



100219163

589,00 €

Éléments inclus dans le pack :

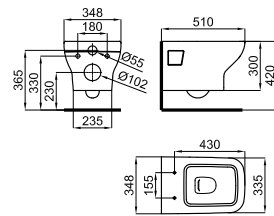



100130732 blanc

URBAN C. Abattant cuvette descente retenue







100208327 blanc

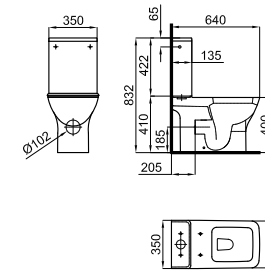

URBAN C. Cuvette suspendue

SANITAIRE

URBAN C

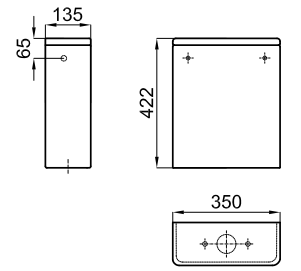

100162985 blanc
167,00 €

URBAN C. Cuvette au sol sortie horizontale avec fixations 100041212



100162993 blanc
176,00 €

URBAN C. Réservoir avec alimentation latérale (deux côtés) et mécanisme





100130732 blanc
110,00 €

URBAN C. Abattant cuvette descente retenue

MEUBLES DE BAINS

MARNE



80 CM

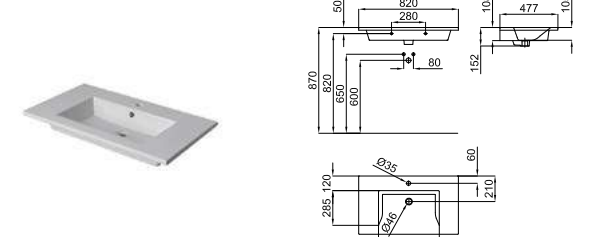
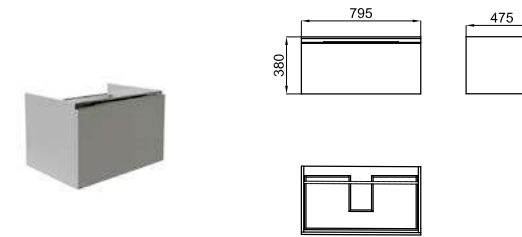

NEW	100281295		blanc	383,00 €
	100281357		cerisier cendre	383,00 €
	100281346		anthracite	383,00 €
	100281317		chêne wenge	383,00 €

			100281354		blanc	171,00 €
--	--	--	------------------	--	-------	-----------------

MARNE. Lavabo 80 cm. suspendu avec trop plein et fixations 100041225.

MARNE. Module suspendu de 80cm. 1 tiroir avec verrouillage ralenti. Tireur en aluminium.

60 CM

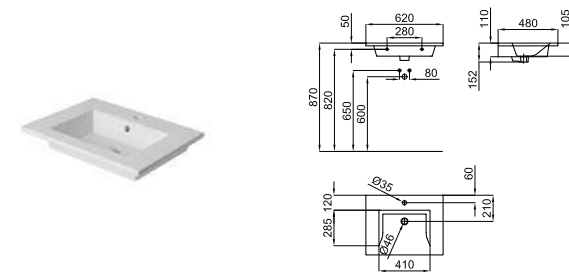
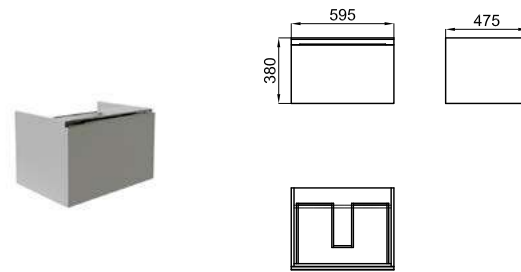

NEW	100281341		blanc	347,00 €
	100281345		cerisier cendre	347,00 €
	100281319		anthracite	347,00 €
	100281328		chêne wenge	347,00 €

			100281355		blanc	154,00 €
--	--	--	------------------	--	-------	-----------------

MARNE. Lavabo 60 cm. suspendu avec trop plein et fixations 100041225.

MARNE. Module suspendu de 60cm. 1 tiroir avec verrouillage ralenti. Tireur en aluminium.

120 CM

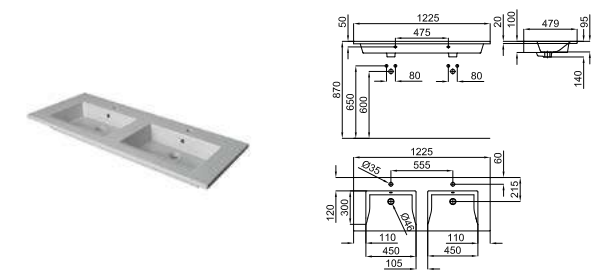
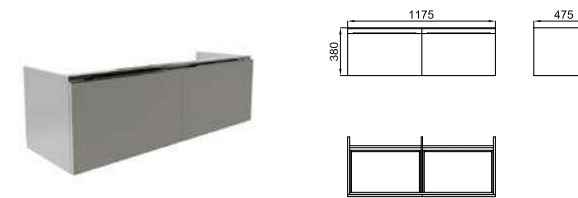

NEW	100281316		blanc	710,00 €
	100281325		cerisier cendre	710,00 €
	100281296		anthracite	710,00 €
	100281327		chêne wenge	710,00 €

			100281362		blanc	311,00 €
--	--	--	------------------	--	-------	-----------------

MARNE. Lavabo 120 cm. suspendu à bac double avec trop plein et fixations 100041225.

MARNE. Module suspendu de 120cm. 2 tiroirs avec verrouillage ralenti. Tireur en aluminium.

SÉLECTION HABITAT: ESSENCE



ROBINETTERIE

RHIN

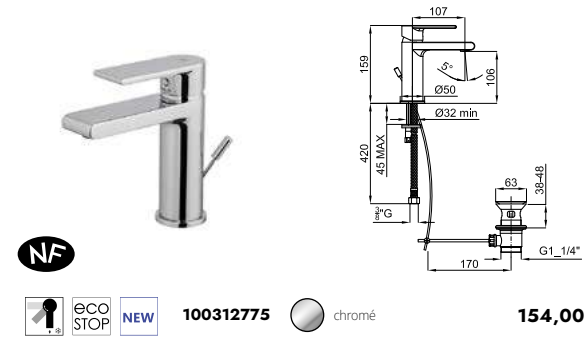

RHIN. Mitigeur lavabo avec cartouche Ø35 mm. Flexibles raccordement 3/8" longueur 420 mm. Garniture de vidage 1 1/4". Avec mousseur "plus". Ouverture à froid. À 3 bars de pression 13,67 l/min. Classement E0 C3 A2 U3

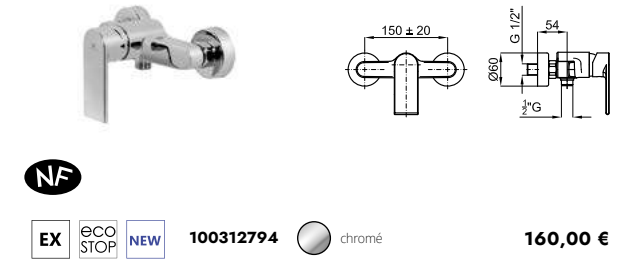

RHIN. Mitigeur externe douche avec cartouche Ø35 mm. Raccordements 1/2". Distance entre des raccords 150 +/-20 mm. À 3 bars de pression 23 l/min. Classement E1 C2 A2 U3

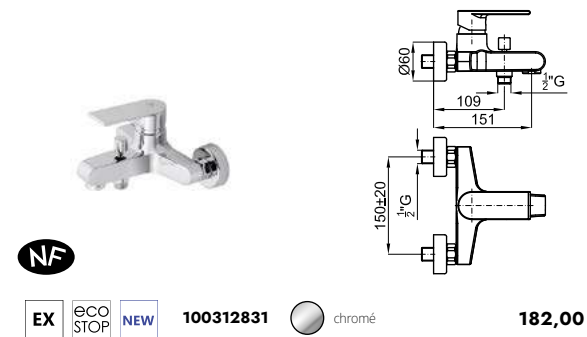

RHIN. Mitigeur externe bain/douche avec cartouche Ø35 mm. Raccordements 1/2". Inverseur automatique. Mousseur "plus". Distance entre des raccords 150 +/-20 mm. À 3 bars de pression pour douche 19,8 l/min. et pour bain 20 l/min. Classement E3/1 C2 A1 U3

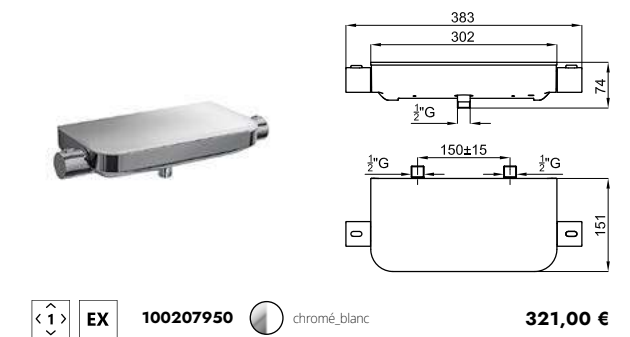

PURE LINE. Thermostatique externe douche avec étagère en verre blanche et élément thermostatique compacte à cire. Raccordements 1/2". Clapets anti-retour incorporés. Poignée graduée à butée de sécurité à 38°C. Distance entre des raccords 150 +/-15 mm. À 3 bars de pression 17,6 l/min.

DOUCHES

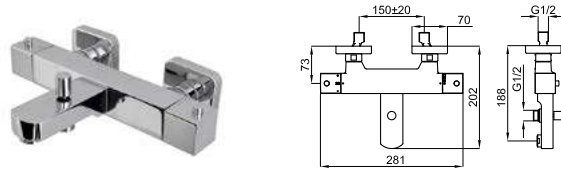

NF

EX ECO FLOW

100100598



478,00 €

ACRO COMPACT. Thermostatique externe bain/douche avec élément thermostatique compacte à cire. Raccordements 1/2". Inverseur/régulateur de débit. Mousseur "plus". Clapets anti-retour incorporés. Poignée graduée à butée de sécurité à 38°C et Noken Eco-Stop. Distance entre des raccords 150 +/-20 mm. Le débit à 3 bars de pression pour douche é de 23,4 l/min et pour bain 21 l/min.

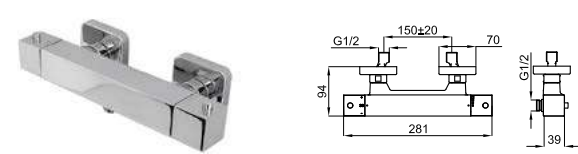

NF

EX ECO FLOW

100100599



397,00 €

ACRO COMPACT. Thermostatique externe douche avec élément thermostatique compacte à cire. Raccordements 1/2". Clapets anti-retour incorporés. Poignée graduée à butée de sécurité à 38°C et Noken Eco-Stop. Distance entre des raccords 150 +/-20 mm. À 3 bars de pression 17,4 l/min.

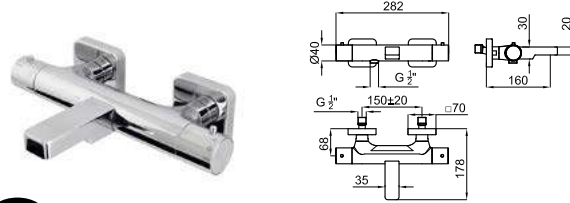

NF

EX

100100743



410,00 €

URBAN. Thermostatique externe bain/douche avec élément thermostatique compacte à cire. Raccordements 1/2". Inverseur/régulateur de débit. Mousseur "plus". Clapets anti-retour incorporés. Poignée graduée à butée de sécurité à 38°C. Distance entre des raccords 150 +/-20 mm. À 3 bars de pression pour douche é de 16 l/min. et pour bain 18 l/min.

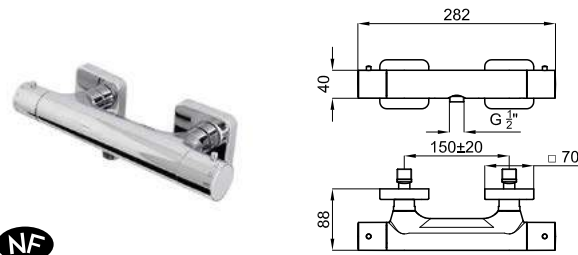

NF

EX ECO FLOW

100100744



299,00 €

URBAN. Thermostatique externe douche avec élément thermostatique compacte à cire. Raccordements 1/2". Clapets anti-retour incorporés. Poignée graduée à butée de sécurité à 38°C. Distance entre des raccords 150 +/-20 mm. À 3 bars de pression 21 l/min.

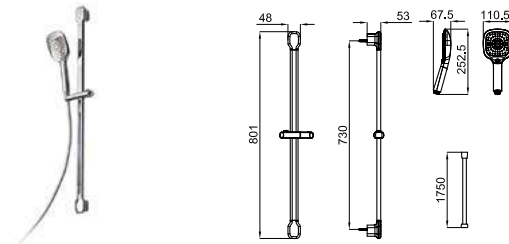

100094132



164,00 €

URBAN. PACK DOUCHE URBAN. Comprend barre de douche avec support, douchette URBAN 100094156 à 2 fonctions et flexible simple agrafage avec PVC anti-torsion 100137848.

COLONNES DE DOUCHE

BEND

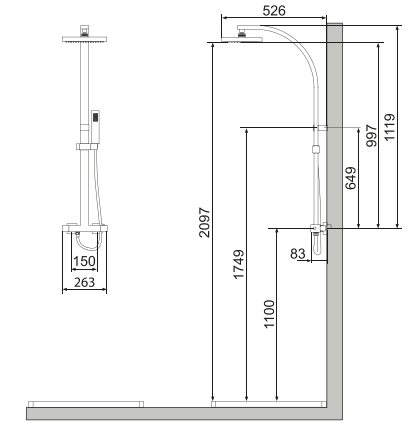

111.9x26.3x52.6

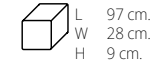
L 97 cm.
W 28 cm.
H 9 cm.0.02m³

100089199



1.011,00 €

BEND. Colonne de douche avec mitigeur thermostatique avec élément à cire incorporé, ciel de pluie, barre de douche avec support de douchette coulissant, douchette et douchette supplémentaire "JOY". Raccordements de 1/2" et distance entre raccords 150±15 mm. Inclus clapets anti-retour et poignée à butée de sécurité 38°C. Le flux à 3 bars de pression est de 7,1 l/min pour la douchette et de 7,8 l/min pour le ciel de pluie.

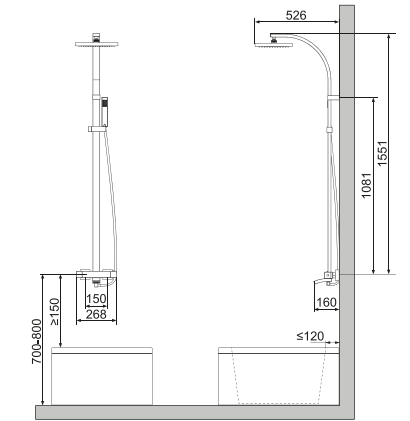

155.1x26.8x52.6

L 114 cm.
W 30 cm.
H 10 cm.0.03m³

100089200



1.274,00 €

BEND. Colonne de douche avec mitigeur thermostatique avec élément à cire incorporé, ciel de pluie, barre de douche avec support de douchette coulissant, bec verseur de baignoire, douchette et douchette supplémentaire "JOY". Raccordements de 1/2" et distance entre raccords 150±15 mm. Inclus clapets anti-retour et poignée à butée de sécurité 38°C. Le flux à 3 bars de pression est de 7,8 l/min pour la douchette, de 8,2 l/min pour le ciel de pluie et 25,9 l/min pour le bec verseur.

RECEVEURS DE DOUCHE

FLAT - LIGHT STONE



120 x 90

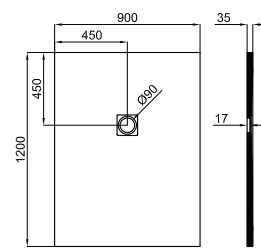

100263184 blanc 350,00 €

140 x 90

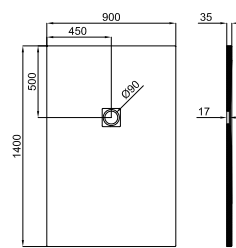

100293460 blanc 369,00 €

160 x 90

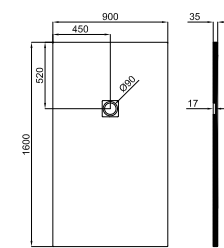

100293445 blanc 462,00 €

On recommande :



100267755 blanc 28,00 €

ACCESSOIRES. Ø110 H80 bonde d'évacuation pour receveur de douche ayant un orifice d'évacuation de Ø90, la sortie du tuyau du vidage de Ø40. Débit d'évacuation de 0,6 l/s EN274



100281196 blanc 57,00 €

ACCESSOIRES. Ø106 H100 bonde d'évacuation verticale pour receveur de douche ayant un orifice d'évacuation de Ø90, la sortie du tuyau du vidage de Ø40. Débit d'évacuation de 0,4 l/s EN274

BAIGNOIRES

SP ONE

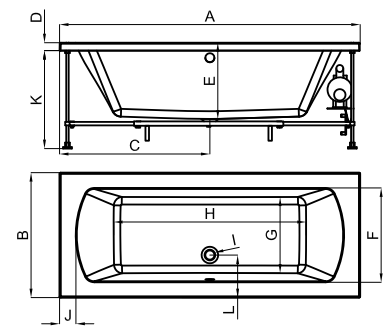

mm	A	B	C	D	E	F	G	H	I	J	K	L
1700x700	1700	700	850	45	430	540	445	1095	e52	70	565	240

170x70 · 61h

L 125 cm.
W 77 cm.
H 190 cm.1.83 m³

174 l.

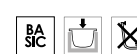

100057454 blanc brillant

492,00 €

On recommande :



100057508 gris 26,00 €

ACCESSOIRES. Jeu of pieds 600 mm.



100060498 chromé 47,00 €

NEXT. Vidage automatique NEXT L-58 + Siphon - vidage sans syphon:>60 L/min. Vidage avec syphon:>48 L/min. Vidage débordement:>36 L/min.

SANITAIRE

WC NK CONCEPT SUSPENDUE

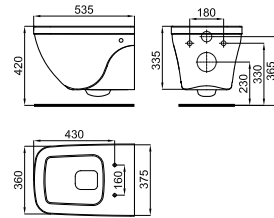

100160818

○ blanc

234,00 €



100130997

○ blanc

122,00 €

NK CONCEPT. Abattant cuvette descente retenue

NK CONCEPT. Cuvette suspendue avec fixations 100090710

SANITAIRE

ACRO COMPACT

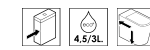
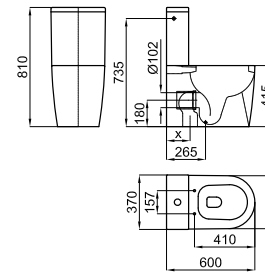

100160840

○ blanc

632,00 €

ACRO COMPACT. Set cuvette au sol avec sortie orientable et alimentation réservoir latérale à gauche 4,5/3 L



100311404

○ blanc

122,00 €

ACRO COMPACT. Abattant cuvette descente retenue

SANITAIRE

I-COMFORT



100317348
2.067,00 €

Éléments inclus dans le pack :

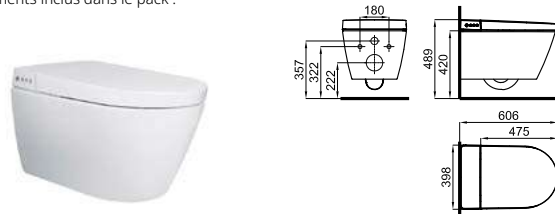

400 KG **I-SMART** **NEW** **100278593** blanc

I-COMFORT. Set sanitaire suspendu avec abattant électronique i-Comfort. Fonctions de l'abattant : fermeture ralentie, abattant chauffant avec réglage de température, fonction bidet avec différents mode d'utilisation, séchage avec température réglable, anti-odeurs et lumière LED nocturne. Comprend télécommande à distance (batteries 3 pièces AAA 1.5V non inclus).

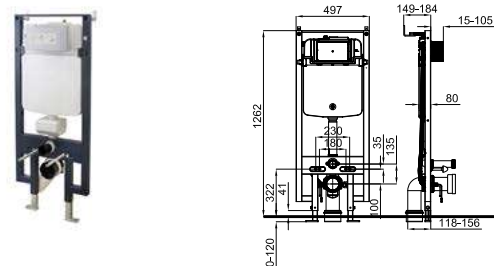

400 KG **I-SMART** **NEW** **100289924**

I-COMFORT LINE. Bâti-support avec réservoir encastrée d'épaisseur réduite 90mm, pour WC suspendu avec siège électronique i-Comfort (pour mur en plâtre). Comprend des kits de fixation et des connexions d'eau et électriques avec le WC.

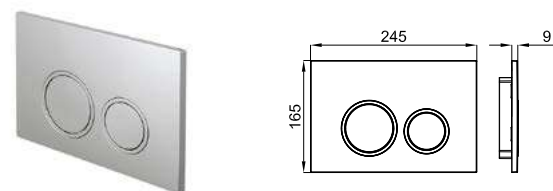

I-SMART **NEW** **100289917** chromé

I-COMFORT LINE. RONDO - Plaque de commande double poussoir i-Comfort

MIROIRS & APPLIQUES

SMART LINE

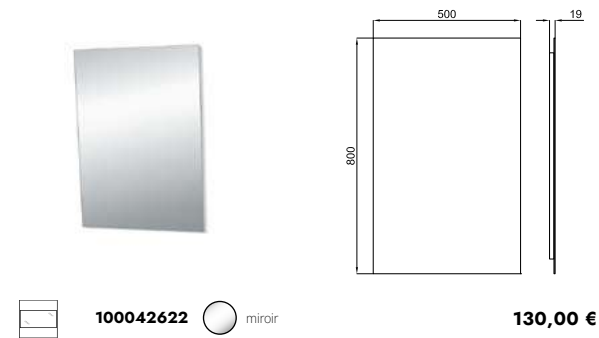

100042622 miroir **130,00 €**

SMART LINE. Bord poli 50x80 cm.

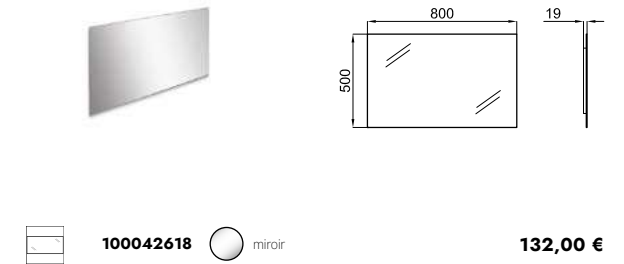

100042618 miroir **132,00 €**

SMART LINE. Bord poli 80x50 cm.

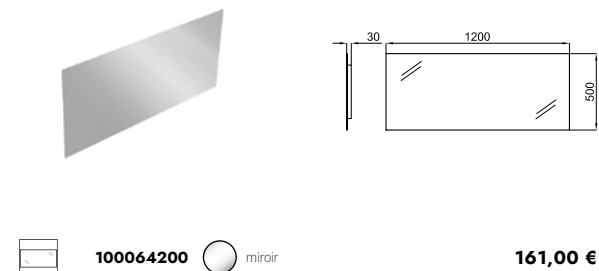

100064200 miroir **161,00 €**

SMART LINE. Bord poli 120 x 50 cm.

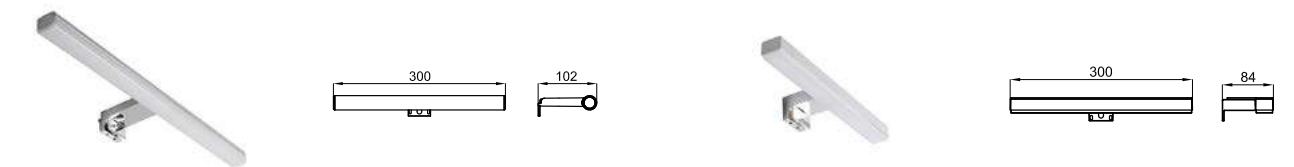

100315274 chromé **53,00 €**

ROUND. Applique LED 7W pour installation avec miroir. IP44, 5700 K. 614 lm

100315291 chromé **55,00 €**

100315275 noir **61,00 €**

SQUARE. Applique LED 8W pour installation avec miroir. IP44, 5700 K. 525 lm

MEUBLES DE BAINS

MARNE



60 CM

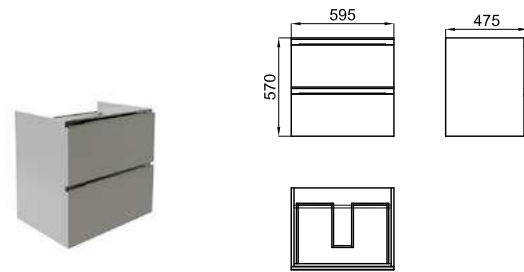

NEW	100281315	○ blanc	453,00 €
	100281361	● cerisier cendre	453,00 €
	100281297	● anthracite	453,00 €
	100281363	● chêne wenge	453,00 €

MARNE. Module suspendu de 60cm. 2 tiroirs avec verrouillage ralentie. Tireur en aluminium.

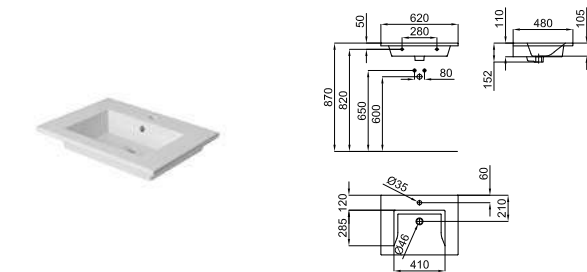

NEW	100281355	○ blanc	154,00 €
------------	------------------	---------	-----------------

MARNE. Lavabo 60 cm. suspendu avec trop plein et fixations 100041225.

80 CM

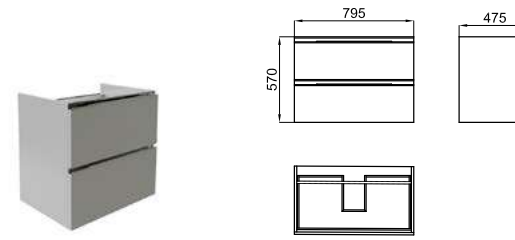

NEW	100281342	○ blanc	502,00 €
	100281323	● cerisier cendre	502,00 €
	100281329	● anthracite	502,00 €
	100281350	● chêne wenge	502,00 €

MARNE. Module suspendu de 80cm. 2 tiroirs avec verrouillage ralentie. Tireur en aluminium.

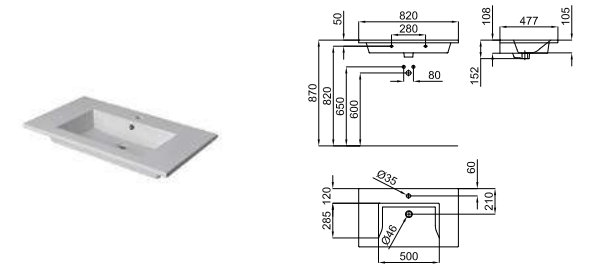

NEW	100281354	○ blanc	171,00 €
------------	------------------	---------	-----------------

MARNE. Lavabo 80 cm. suspendu avec trop plein et fixations 100041225.

120 CM

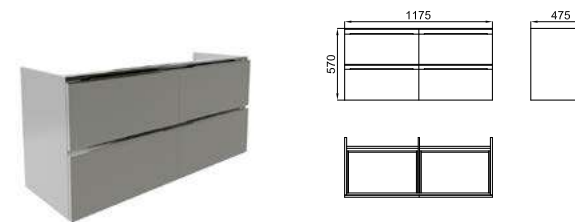

NEW	100281332	○ blanc	915,00 €
	100281326	● cerisier cendre	915,00 €
	100281344	● anthracite	915,00 €
	100281360	● chêne wenge	915,00 €

MARNE. Module suspendu de 120cm. 4 tiroirs avec verrouillage ralentie. Tireur en aluminium.

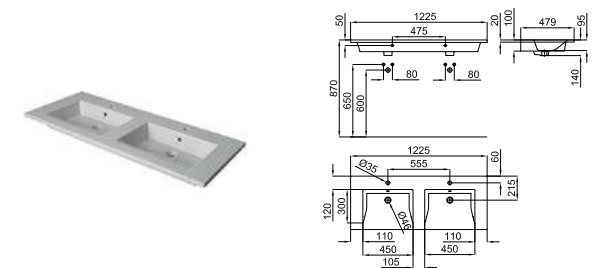

NEW	100281362	○ blanc	311,00 €
------------	------------------	---------	-----------------

MARNE. Lavabo 120 cm. suspendu à bac double avec trop plein et fixations 100041225.

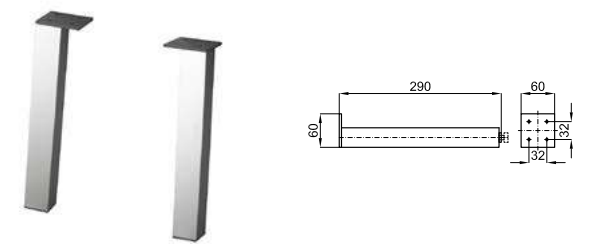

NEW	100292814	● aluminium	64,00 €
------------	------------------	-------------	----------------

MARNE. Jeu de 2 pieds avant en aluminium de 29cm pour le meuble marne de 2 et 4 tiroirs (570mm).

**FRENCH
COLLECTION**



PACKS DE DOUCHE

SQUARE SMART BOX SLIM N

100317366

908,00 €



Éléments inclus dans le pack :

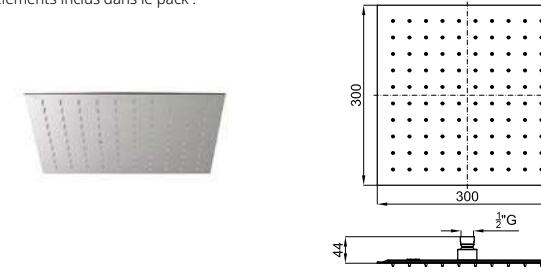

100266472 miroir

SQUARE. SQUARE. Pomme de douche 30 cm, avec articulation. À 3 bars de pression 12 l/min.

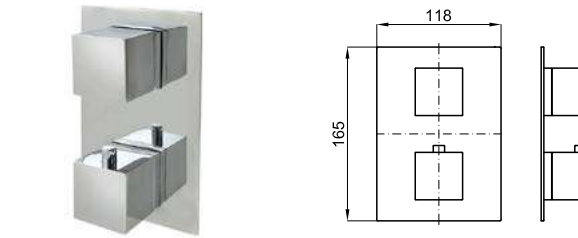

100124172 chromé

SQUARE. Pièce externe Smartbox thermostatique



100038634 chromé

ACCESSOIRES. Douchette 1 jet. À 3 bars de pression 11,8 l/min.

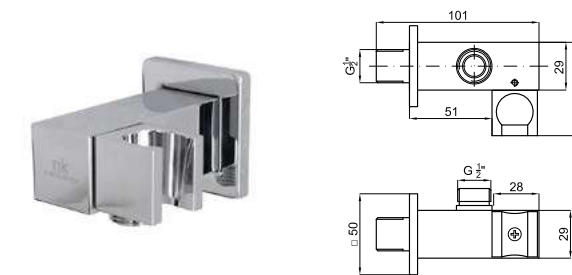

100038631 chromé

ACCESSOIRES. COTA - Support mural avec prise d'eau

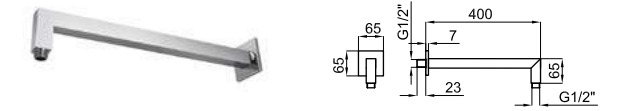

100090332 chromé

ACCESSOIRES. Bras pomme de douche Square 40 cm. à mur

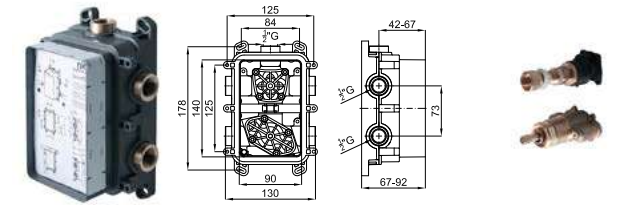

100238318

SMART BOX SLIM- Corps encastré d'installation rapide universelle pour thermostatique à 1, 2 ou 3 sorties. Avec cartouche thermostatique en cire incorporée et connexions 1/2". 3 bars de pression pour une sortie: 22,4 l/min. et pour l'autre deux: 19,5 l/min.

100238407

SMART BOX SLIM- Pièce interne thermostatique 3 sorties 100238318



100137893 chromé

ACCESSOIRES. 175 cm. Flexible double agrafage anti-torsion

PACKS DE DOUCHE

RONDO URBAN SMART BOX SLIM N

100317354

848,00 €



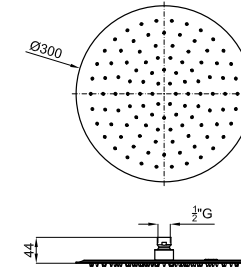

Éléments inclus dans le pack :



     **100251806**  miroir

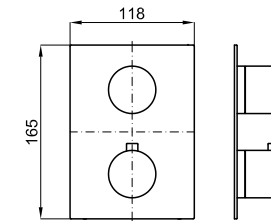

ROUND. ROUND. Ciel de pluie de 30cm., avec articulation. Comprend valve de sécurité. Le débit à 3 bars est de 12 l/min.



  **100124174**  chromé

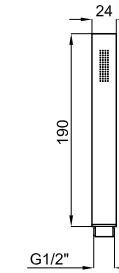

URBAN - Pièce externe Smartbox thermostatique



  **100040325**  chromé

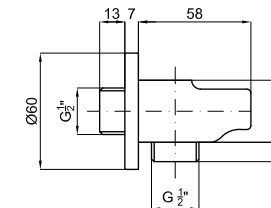

ACCESSOIRES. MINIMAL - Douchette 1 jet . À 3 bars de pression 13,26 l/min.

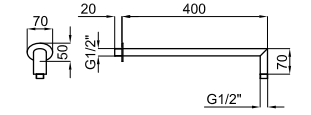

  **100039121**  chromé

ACCESSOIRES. MINIMAL - Support mural fixe avec prise d'eau



  **100063878**  chromé

ACCESSOIRES. Bras pomme de douche Oval 40 cm. à mur

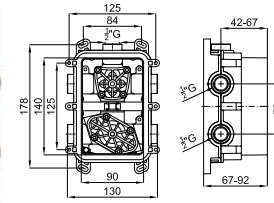



100238318

SMART BOX SLIM- Corps encastré d'installation rapide universelle pour thermostatique à 1, 2 ou 3 sorties. Avec cartouche thermostatique en cire incorporée et connexions 1/2". 3 bars de pression pour une sortie: 22,4 l/min. et pour l'autre deux: 19,5 l/min.

100238407

SMART BOX SLIM- Pièce interne thermostatique 3 sorties 100238318



 **100137893**  chromé

ACCESSOIRES. 175 cm. Flexible double agrafage anti-torsion

PACKS DE DOUCHE

BLACK SHOWER N

100275132

1.280,00 €



Éléments inclus dans le pack :

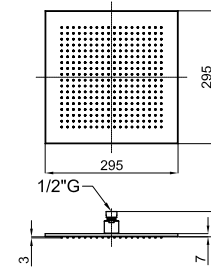

100213281 ● noir

NEPTUNE SLIM. Pomme de douche Square 30 cm, avec articulation.

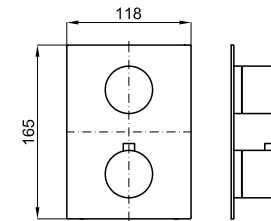

100210638 ● noir

URBAN - Pièce externe Smartbox thermostatique

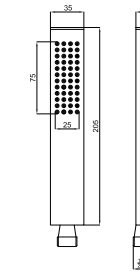

100213273 ● noir

ACCESSOIRES. Douchette 1 jet. À 3 bars de pression 11,8 l/min.

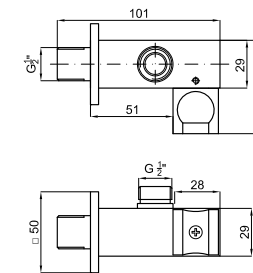

100213290 ● noir

ACCESSOIRES. COTA - Support mural avec prise d'eau

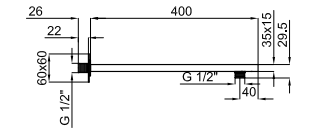

100213265 ● noir

ACCESSOIRES. Bras pomme de douche Recto 40 cm. à mur

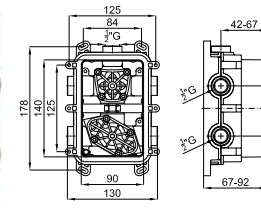

100238318

SMART BOX SLIM- Corps encastré d'installation rapide universelle pour thermostatique à 1, 2 ou 3 sorties. Avec cartouche thermostatique en cire incorporée et connexions 1/2". 3 bars de pression pour une sortie: 22,4 l/min. et pour l'autre deux: 19,5 l/min.

100238407

SMART BOX SLIM- Pièce interne thermostatique 3 sorties 100238318



100215378 ● noir

ACCESSOIRES. 175 cm. Flexible agrafage avec PVC

PACKS DE DOUCHE





TOUCH&FEEL RONDO N

100277900

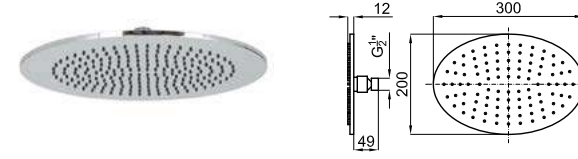

854,00 €





Éléments inclus dans le pack :

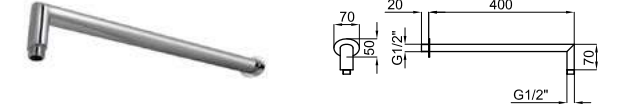

100090355  chromé

NEPTUNE SLIM. Pomme de douche Oval 30x20 cm, avec articulation.

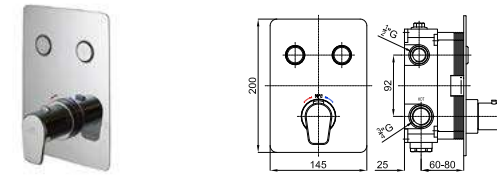

EX 100063878  chromé

ACCESSOIRES. Bras pomme de douche Oval 40 cm, à mur

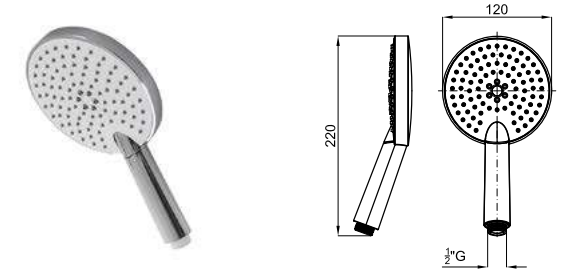

EX 100243881  chromé



TOUCH&FEEL. Mitigeur thermostatique encastré bain/douche à 2 sorties. Car-touche thermostatique avec élément en cire intégré. Connexions d'entrées 3/4" et de sorties 1/2". Inclus corps interne type SMART BOX et partie externe. Le flux à 3 bars de pression est de 20 l/min pour chaque sorties. Les boutons inclus de série sont la douchette et la pluie. Interchangeabilité d'un bouton par une cascade. Possibilité de combiner avec 100243874, 100243838, 100284604 et 100243839 en ouvrant la sortie inférieure.





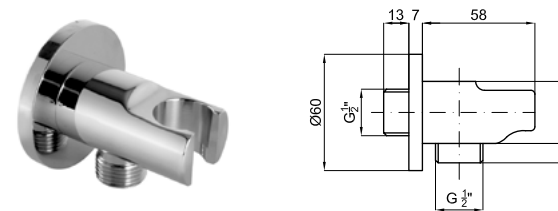

100180987  chromé

PURE LINE. Douchette 2 fonctions avec inverseur et système Noken Eco-Air. Le débit à 3 bars es 12,8 L/min.



EX 100039121  chromé

ACCESSOIRES. MINIMAL - Support mural fixe avec prise d'eau



100137893  chromé

ACCESSOIRES. 175 cm. Flexible double agrafage anti-torsion

PACKS DE DOUCHE

TOUCH & FEEL RONDO BLACK

100298809

1.072,00 €



Éléments inclus dans le pack :

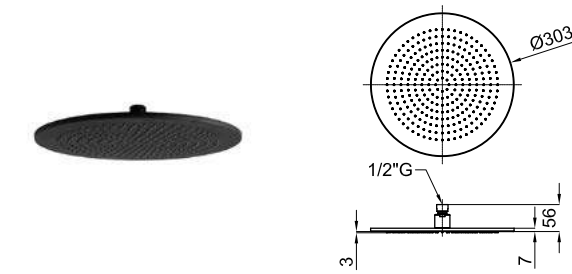

noir 100213249

NEPTUNE SLIM. Pomme de douche Rondo 30 cm, avec articulation.

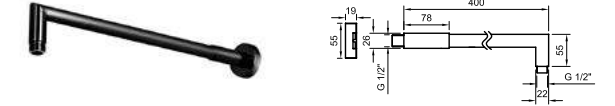

noir 100213248

ACCESSOIRES. Bras pomme de douche Rondo 40 cm, à mur

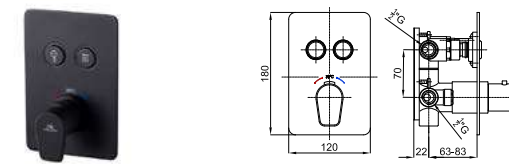

noir 100217995

TOUCH&FEEL. Mitigeur thermostatique encastré bain/douche à 2 sorties. Car-touche thermostatique avec élément en cire intégré. Connexions d'entrées et de sorties en 1/2". Inclus corps interne type PROJECT LINE et partie externe. Le flux à 3 bars de pression est de 21 l/min pour chaque sorties. Les boutons inclus de série sont la douchette et la pluie. Interchangeabilité d'un bouton par une cascade. Possibilité de combiner avec 100271996 et 100284630 en ouvrant la sortie inférieure.



noir 100213256

ACCESSOIRES. MINIMAL - Douchette 1 jet . À 3 bars de pression 13,26 l/min.

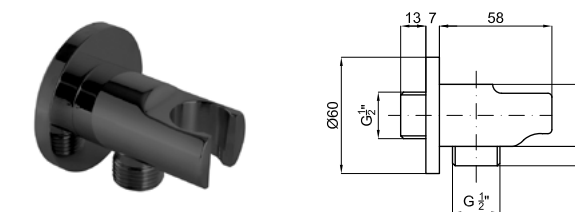

noir 100213266

ACCESSOIRES. MINIMAL - Support mural fixe avec prise d'eau



noir 100215378

ACCESSOIRES. 175 cm. Flexible agrafage avec PVC

PACKS DE DOUCHE

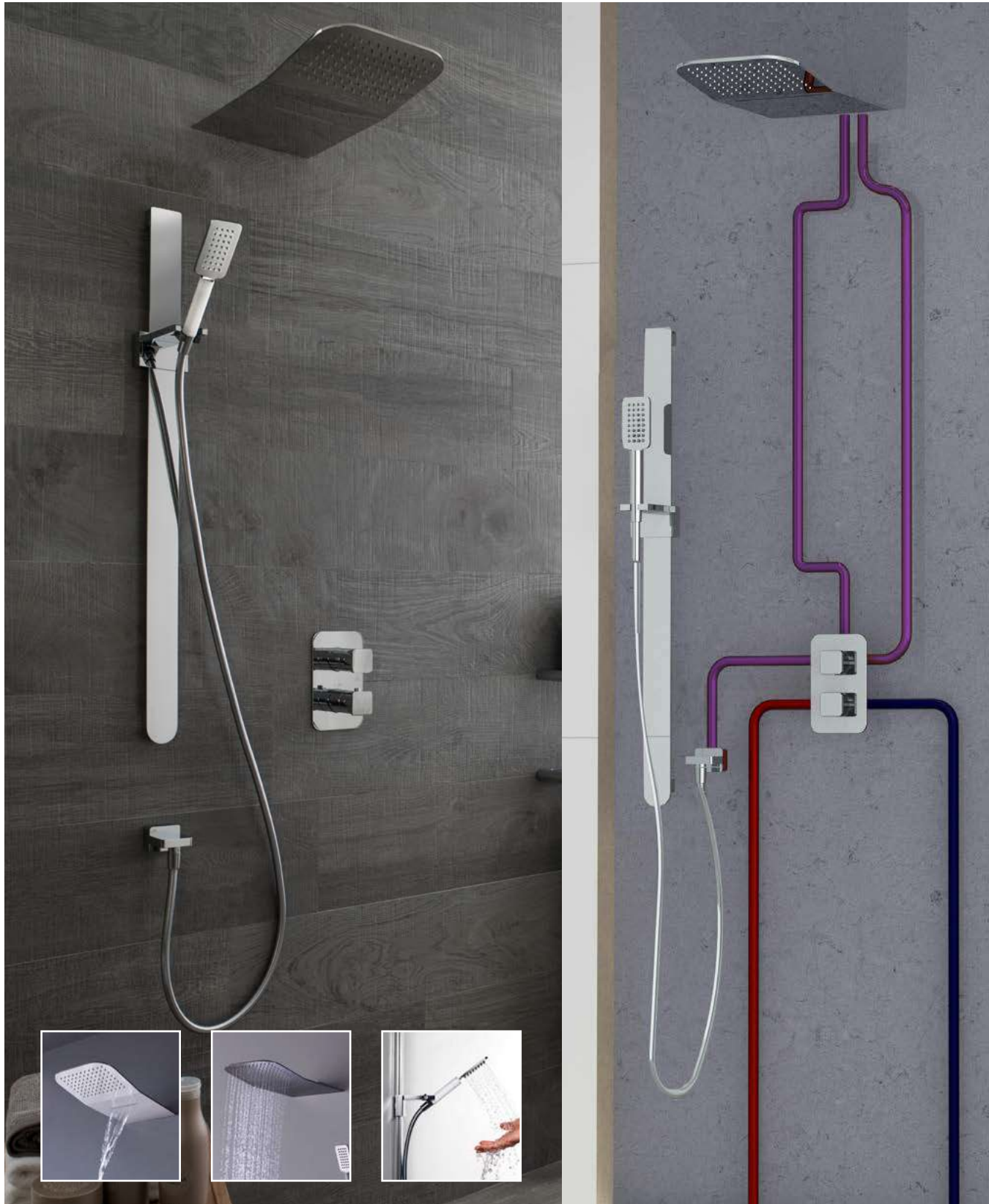
FORMA**100158785****2.677,00 €**

Éléments inclus dans le pack :

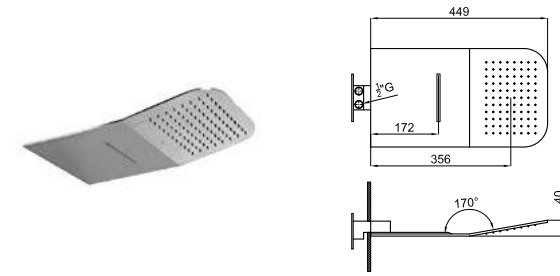

FORMA. Pomme de douche fonction pluie + cascade avec raccords de 1/2".
À 3 bars de pression pour fonction pluie 9 l/min. et pour fonction cascade 9 l/min.

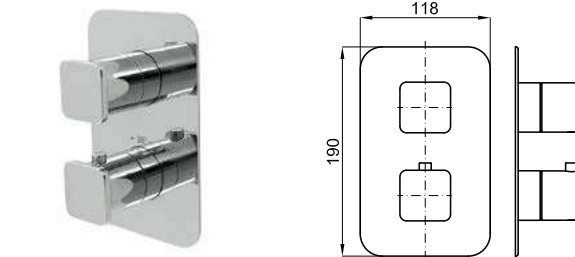

FORMA. Pièce externe Smartbox thermostatique

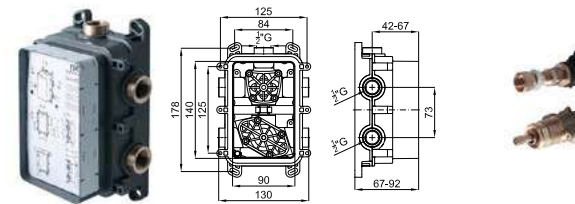
**100238318**

SMART BOX SLIM- Corps encastré d'installation rapide universelle pour thermostatique à 1, 2 ou 3 sorties. Avec cartouche thermostatique en cire incorporée et connexions 1/2". 3 bars de pression pour une sortie: 22,4 l/min. et pour l'autre deux: 19,5 l/min.

100238407

SMART BOX SLIM- Pièce interne thermostatique 3 sorties 100238318

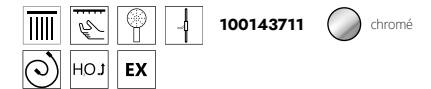
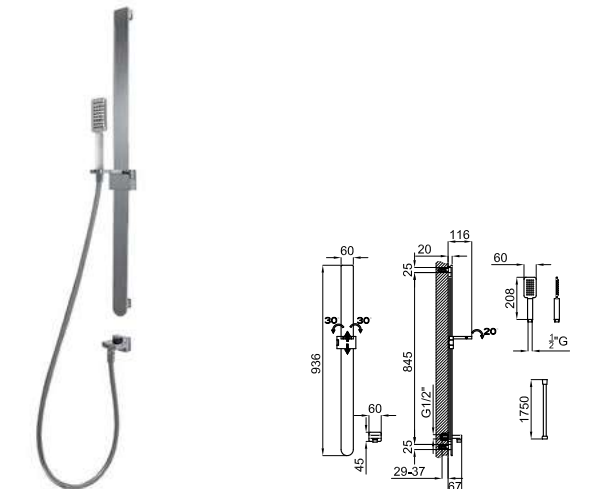

FORMA. PACK DOUCHE FORMA. Inclus barre de douche avec système coulissant par crémaillère avec support douchette rotatif, flexible anti torsion PVC et prise d'eau

PACKS DE DOUCHE

LOUNGE

100174234

3.003,00 €

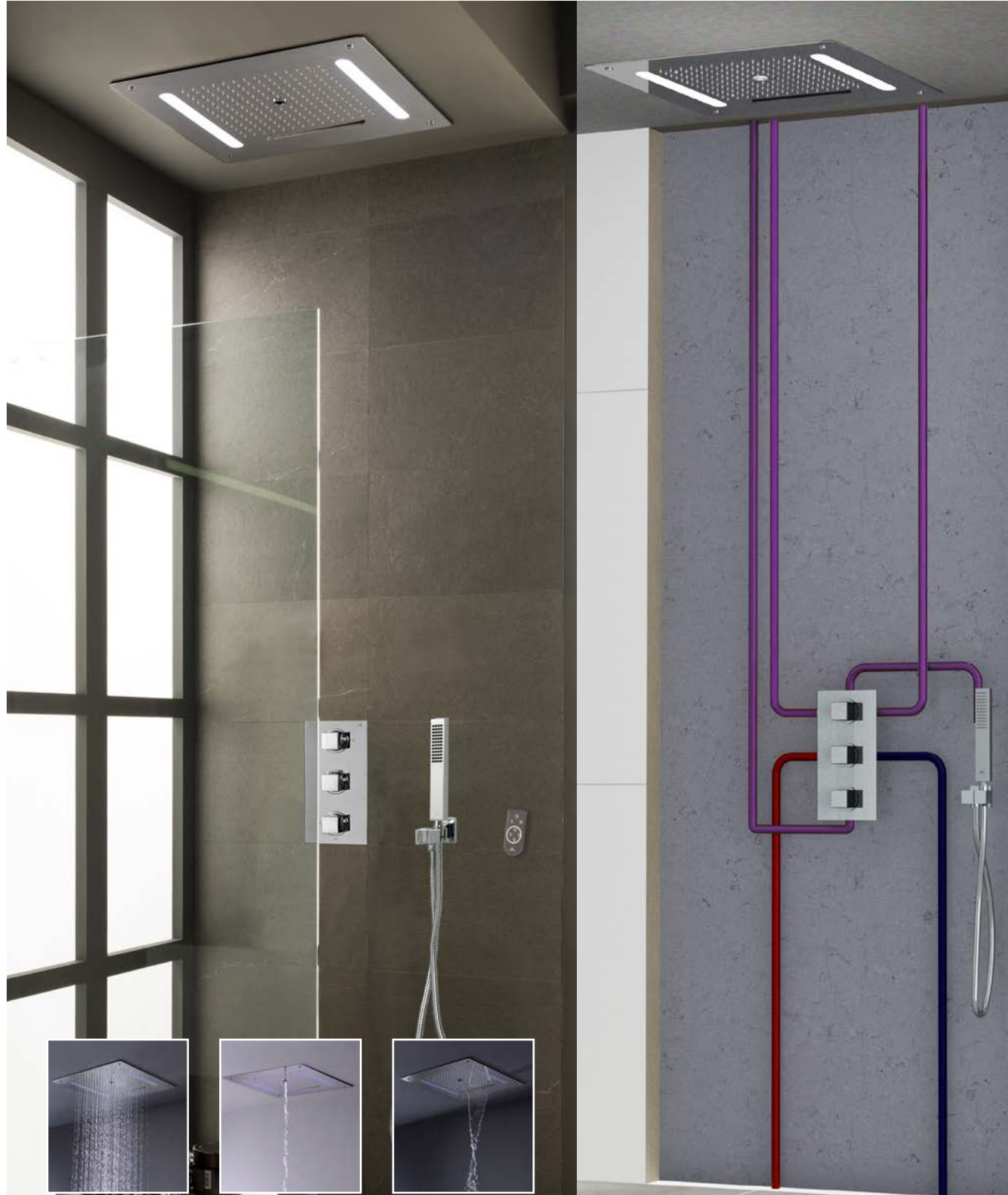

Éléments inclus dans le pack :



LOUNGE. Ciel de pluie encastré au plafond 60cm. Fonctions pluie, cascade, jet central et chromothérapie. Inclus télécommande pour le contrôle de la chromothérapie. Protection IP67. Tension d'alimentation 110-230 V. Robinetterie non incluse; 3 voies sont nécessaires pour son fonctionnement. Débit minimum nécessaire de 16l/min et 21l/min pour la cascade.

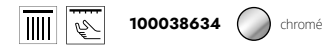

ACCESSOIRES. Douchette 1 jet. À 3 bars de pression 11,8 l/min.

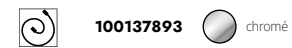

ACCESSOIRES. 175 cm. Flexible double agrafage anti-torsion

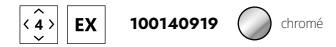
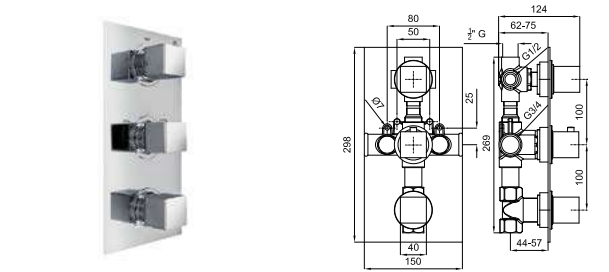

SQUARE. Thermostatique encastrée 4 sorties (3 manettes) avec thermo-élément à cire intégré. Connexions de 1/2" 3/4" selon plan. Inverseur régulateur de débit. Le débit à 3 bars de pression (eau mélangée) a 1 sortie de 24,6 l/min, une autre de 22,1 l/min, une autre de 21,8 l/min et une dernière de 45,5 l/min. 1 sortie à grand débit avec manette indépendante, clapet anti-retour et bouton stop de sécurité à 38 °C inclus.

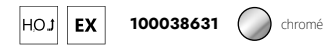
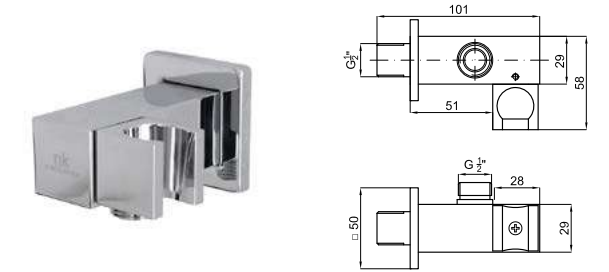

ACCESSOIRES. COTA - Support mural avec prise d'eau

COLONNES DE DOUCHE

BALANS

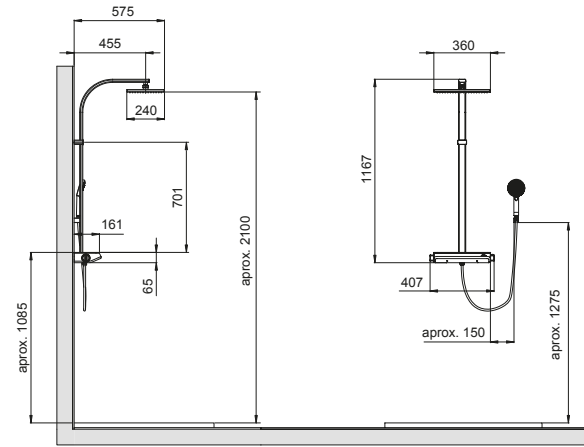

116.7x40.7x57.5  L 79 cm.
W 39 cm.
H 11 cm.

0.03m³

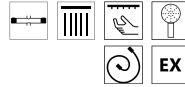

100170240  chromé

958,00 €

BALANS. Colonne de douche avec mitigeur thermostatique avec élément à cire incorporé, tablette KRION, ciel de pluie, support de douchette au mur et douchette "JOY". Raccordements de 1/2" et distance entre raccords 150mm. Inclus clapets anti-retour et poignée à butée de sécurité 38°C. Le flux à 3 bars de pression est de 8,7 l/min pour la douchette et de 8,9 l/min pour le ciel de pluie.

COLONNES DE DOUCHE

TEC SQUARE NOIR

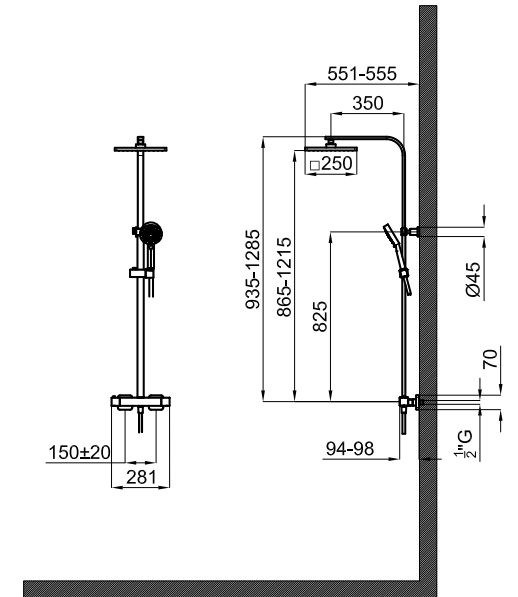

128h x 28,1 x 55  L 77 cm.
W 40 cm.
H 9 cm.

0.03m³



100272113  noir

924,00 €

TEC SQUARE. Colonne de douche mitigeur thermostatique avec élément à cire incorporé, technologie SAVETOUGH, ciel de pluie carré, barre de douche extensible avec support de douchette coulissant et douchette "JOY". Raccordements de 1/2" et distance entre raccords 150mm +/- 20mm. Inclus clapets anti-retour et butée sécurité à 38°C. Le flux à 3 bars de pression est de 8,29 l/min pour la douchette et de 8,45 l/min pour le ciel de pluie.

COLONNES DE DOUCHE

TEC ROUND NOIR

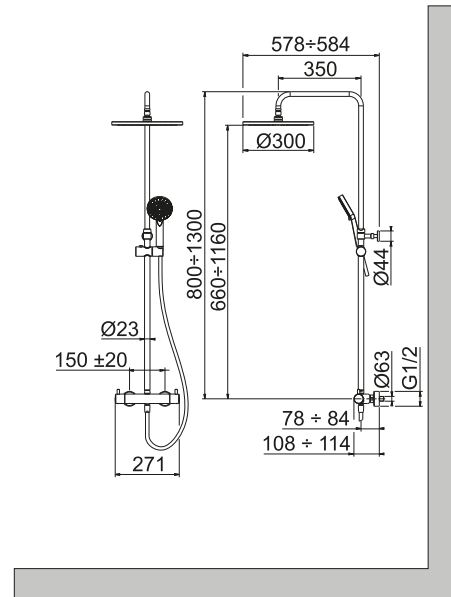

130h x 27,1 x 58,4

L	77 cm.
W	40 cm.
H	9 cm.

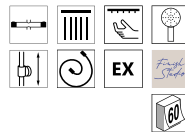
0.03m³

100245943

noir

846,00 €

TEC ROUND. Colonne de douche mitigeur thermostatique avec élément à cire incorporé, technologie SAVETOUCH, ciel de pluie rond, barre de douche extensible avec support de douchette coulissant et douchette "JOY". Raccordements de 1/2" et distance entre raccords 150mm +/- 20mm. Inclus clapets anti-retour et butée sécurité à 38°C. Le flux à 3 bars de pression est de 8,84 l/min pour la douchette et de 8,68 l/min pour le ciel de pluie.

COLONNES DE DOUCHE

TOUCH & FEEL

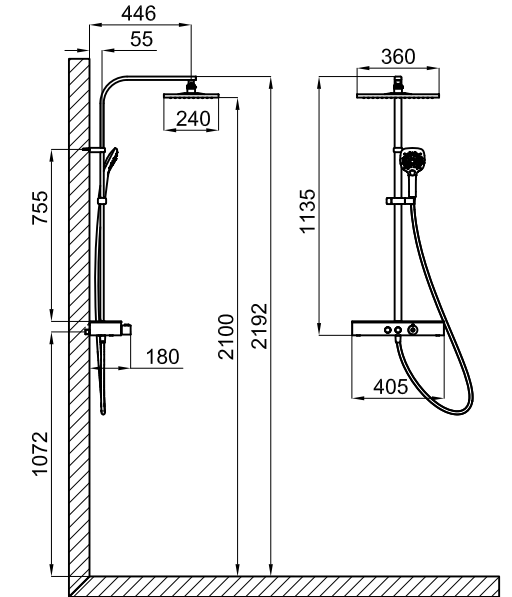

113.5x40.5x56.6

L	80 cm.
W	40 cm.
H	12 cm.

0.04m³

100291221

chromé

797,00 €

100291203

noir mat

832,00 €

TOUCH&FEEL. T&F SQUARE - Colonne de douche avec mitigeur thermostatique avec élément à cire incorporé, tablette de cristal, ciel de pluie, support de douchette coulissant et douchette multifonctions. Raccordements de 1/2" et distance entre raccords 150mm. Inclus clapets anti-retour et poignée à butée de sécurité 38°C. Le flux à 3 bars de pression est de 7 l/min pour la douchette et de 9,15 l/min pour le ciel de pluie.

RECEVEURS DE DOUCHE

SLATE - MINERAL STONE

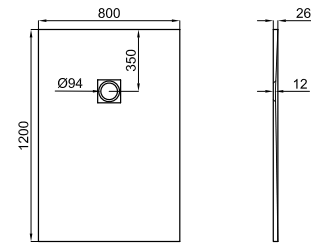

120 x 80

100259687  blanc 399,00 €

120 x 90

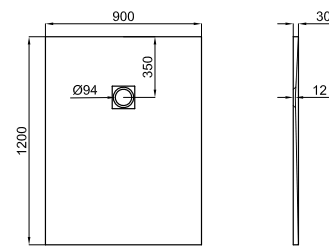
100259655  blanc 456,00 €

RECEVEURS DE DOUCHE

LEI - MINERAL STONE

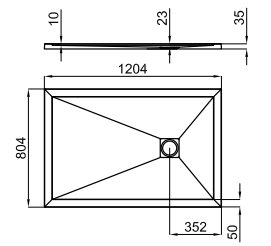

120 x 80

100286780  blanc 465,00 €

120 x 90

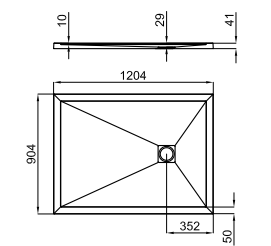
100286738  blanc 493,00 €

ZEN - LIGHT STONE

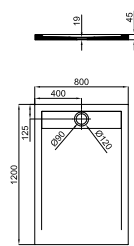

120 x 80

100263125  blanc 343,00 €

120 x 90

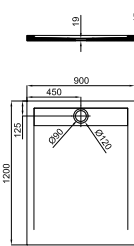
100263144  blanc 369,00 €

On recommande :

100267755  blanc 28,00 €

ACCESSOIRES. Ø110 H80 bonde d'évacuation pour receveur de douche ayant un orifice d'évacuation de Ø90, la sortie du tuyau du vidage de Ø40. Débit d'évacuation de 0,6 l/s EN274

100281196  blanc 57,00 €

ACCESSOIRES. Ø106 H100 bonde d'évacuation verticale pour receveur de douche ayant un orifice d'évacuation de Ø90, la sortie du tuyau du vidage de Ø40. Débit d'évacuation de 0,4 l/s EN274

SANITAIRE

PACK FORMA RIMLESS



100277818

844,00 €

Éléments inclus dans le pack :

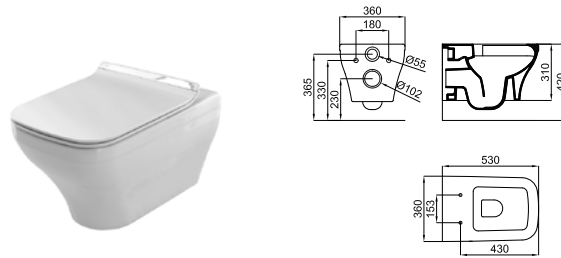

100190285 ○ blanc

FORMA. Cuvette suspendue "rimless". Inclus fixations 100123732



100148384 ○ blanc

FORMA. Abattant cuvette descente retenue

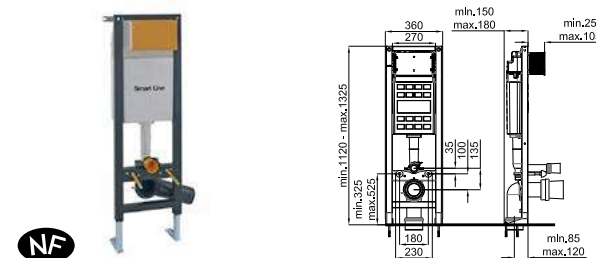

100168869

SMART LINE. Châssis WC suspendu avec chasse d'eau, autoportant, de 35 cm de largeur. Kit de fixation et tubes de connexion à WC inclus.

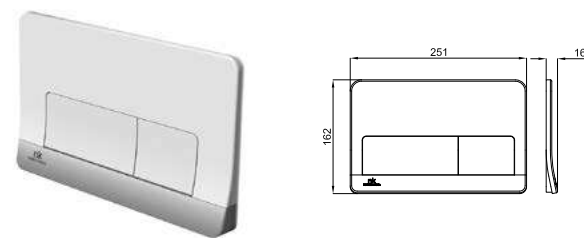

100173660 ○ blanc_chromé

SMART LINE. FORMA - Plaque de commande double poussoir.

SANITAIRE

PACK ESSENCE C COMPACT



100277853

745,00 €

Éléments inclus dans le pack :

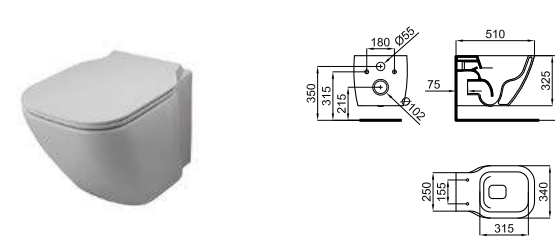

100229785 ○ blanc

ESSENCE C. Cuvette suspendue "rimless". Inclus fixations 100232181



100229839 ○ blanc

ESSENCE C. Abattant cuvette descente retenue pour cuvette "rimless"

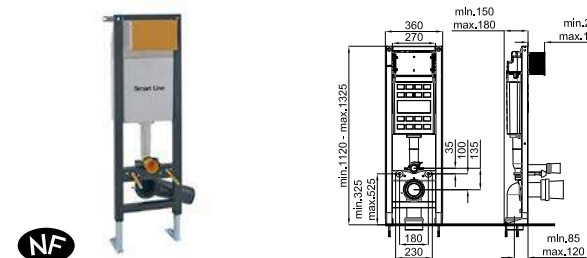

100168869

SMART LINE. Châssis WC suspendu avec chasse d'eau, autoportant, de 35 cm de largeur. Kit de fixation et tubes de connexion à WC inclus.

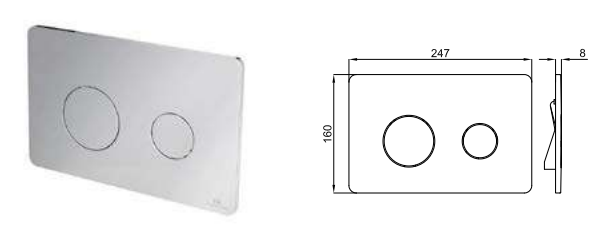

100104504 ○ chromé

SMART LINE. RONDO - Plaque de commande double poussoir.

SANITAIRE

PACK LOUNGE RIMLESS



100317380
806,00 €

Éléments inclus dans le pack :

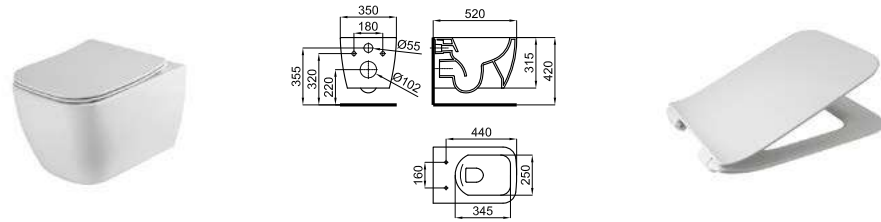

6/3L 4.5/3L clean rimless **100311255** blanc

SOFT CLOSE NEW **100283412** blanc

LOUNGE. Abattant cuvette descente retenue

LOUNGE. Cuvette suspendue "rimless". Inclus fixations 100258251

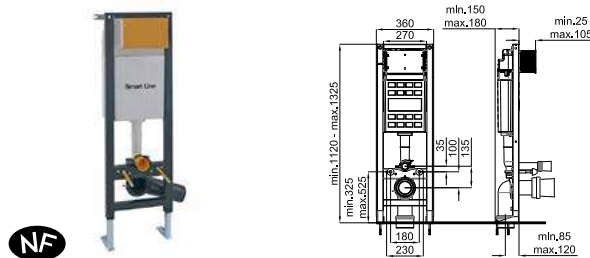

NF AUTO POR TANT x 6/3L **100168869**

SMART LINE. Châssis WC suspendu avec chasse d'eau, autoportant, de 35 cm de largeur. Kit de fixation et tubes de connexion à WC inclus.

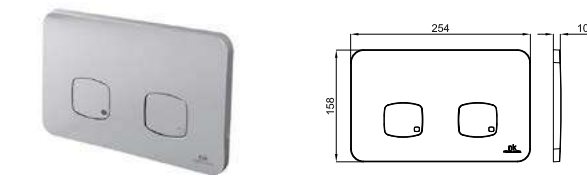

100173670 chromé

SMART LINE. NK CONCEPT - Plaque de commande double poussoir.

SANITAIRE

PACK LOUNGE RIMLESS MATT



100317365
1.206,00 €

Éléments inclus dans le pack :

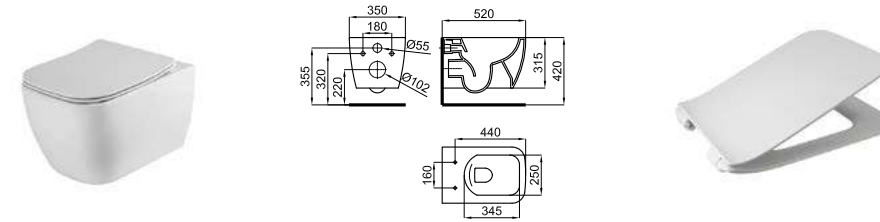

6/3L 4.5/3L clean rimless **100311305** blanc mate

SOFT CLOSE NEW **100313077** blanc mate

LOUNGE. Abattant cuvette descente retenue

LOUNGE. Cuvette suspendue "rimless". Inclus fixations 100258251

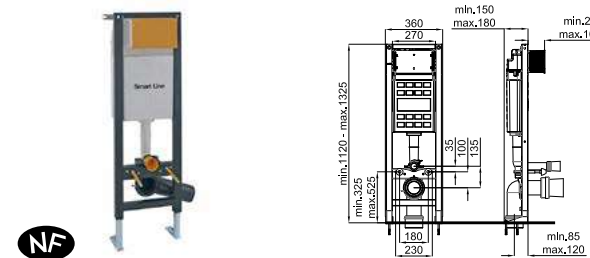

NF AUTO POR TANT x 6/3L **100168869**

SMART LINE. Châssis WC suspendu avec chasse d'eau, autoportant, de 35 cm de largeur. Kit de fixation et tubes de connexion à WC inclus.

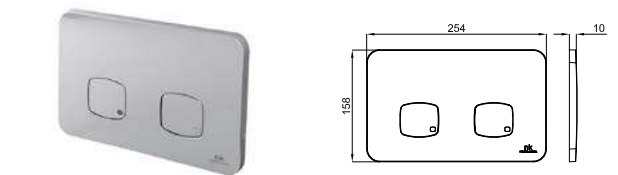

100173670 chromé

SMART LINE. NK CONCEPT - Plaque de commande double poussoir.

SANITAIRE

PACK LOUNGE RIMLESS NOIR



100317377
1.206,00 €

Éléments inclus dans le pack :

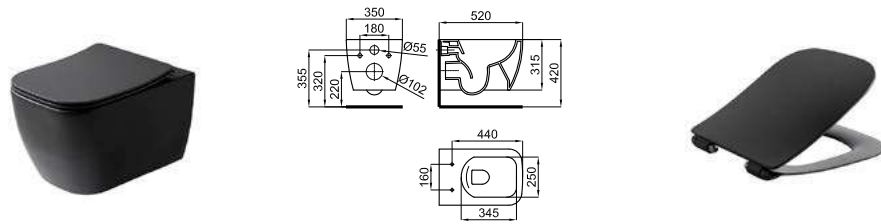

LOUNGE. Cuvette suspendue "rimless". Inclus fixations 100258251



LOUNGE. Abattant cuvette descente retenue

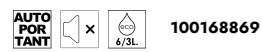
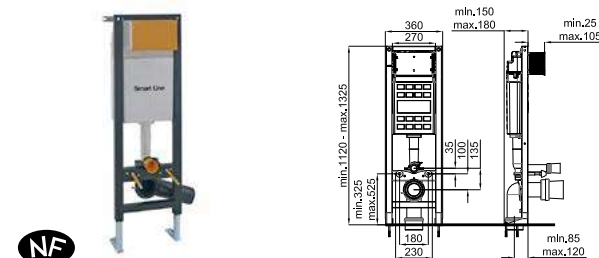

SMART LINE. Châssis WC suspendu avec chasse d'eau, autoportant, de 35 cm de largeur. Kit de fixation et tubes de connexion à WC inclus.

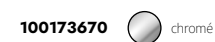
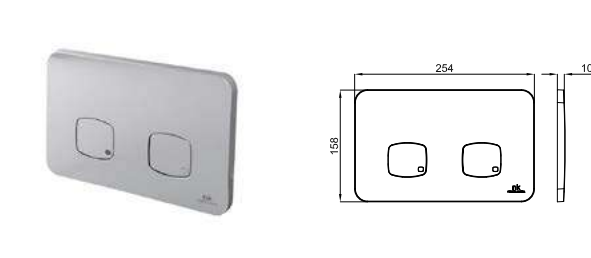

SMART LINE. NK CONCEPT - Plaque de commande double poussoir.

SANITAIRE

PACK ACRO COMPACT



100298824
2.599,00 €

Éléments inclus dans le pack :

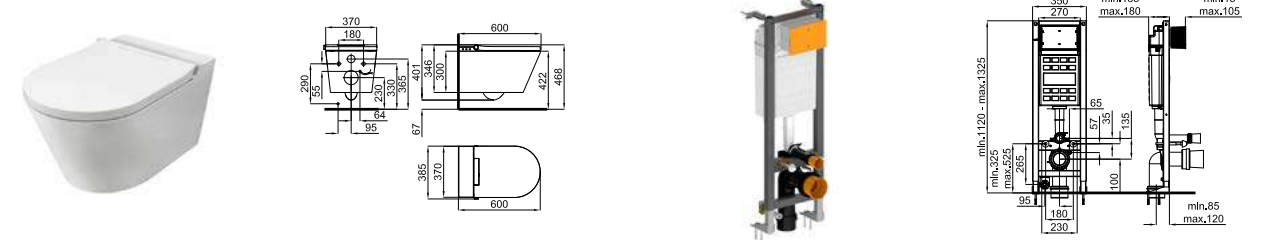

ACRO COMPACT I-SMART. Set sanitaire suspendu avec abattant électronique. Fonctions de l'abattant : fermeture ralentie, abattant chauffant avec réglage de température, fonction bidet avec différents mode d'utilisation, séchage avec température réglable, anti-odeurs, système anticalcaire et lumière LED nocturne. Comprend télécommande à distance et batteries (2 pièces AAA 1.5V y 1 pièce CR2032 3V)



SMART LINE. Bati support autoportant pour cuvette suspendue avec pré installation de l'abattant électronique. Installation sur mur léger. Inclus kit de fixation et connexions avec l'abattant/WC

MEUBLES DE BAINS

ARQUITECT 80 CM

100277860

1.614,00 €

100277809

1.614,00 €



Éléments inclus dans le pack :

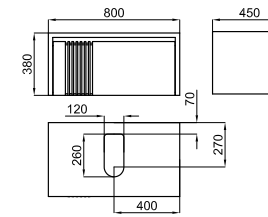

100207964 ● noir

ARQUITECT. ARQUITECT. - Module suspendu de 80CM, avec tiroir à fermeture ralentie et compartiments. Avec superficie extérieure Project Tech permettant la réparation thermique de micro rayures, mat et anti-empreintes digitales. Frontal en miroir cuivre fumé.

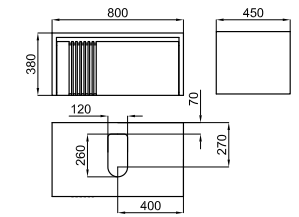

100208049 ● gris

ARQUITECT. ARQUITECT. - Module suspendu de 80CM, avec tiroir à fermeture ralentie et compartiments. Avec superficie extérieure Project Tech permettant la réparation thermique de micro rayures, mat et anti-empreintes digitales. Frontal en miroir cuivre fumé.

Éléments inclus dans le pack :

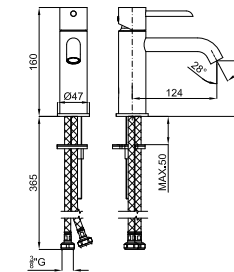

100208352 ● chromé

ROUND. Mitigeur lavabo avec cartouche Ø35 mm. Flexibles raccordement 3/8" longueur 365 mm., sans garniture de vidage 1 1/4". Avec mousseur "plus". Ouverture à froid. À 3 bars de pression 5,34 l/min.

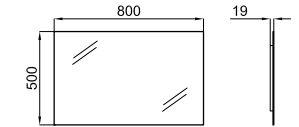

100042618 ● miroir

SMART LINE. Bord poli 80x50 cm.

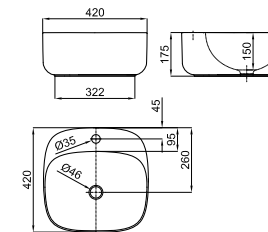

100200789 ● blanc

ARQUITECT. Lavabo 42 cm. à poser sans trop plein. Un vidage à écoulement permanent devra être utilisé.

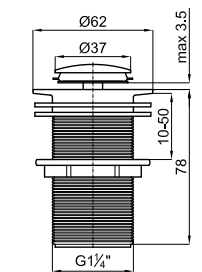

100114600 ● chromé

ACCESSOIRES. Bonde clicker sans trop plein

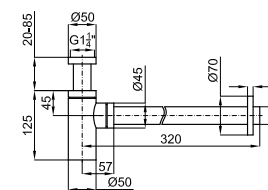

100101722 ● chromé

ACCESSOIRES. HOTELS - Siphon bouteille lavabo

MEUBLES DE BAINS

ARQUITECT 120 CM

100277854

1.980,00 €

100277867

1.980,00 €



Éléments inclus dans le pack :

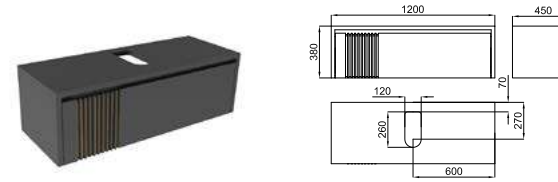

100208048 ● noir

ARQUITECT. ARQUITECT. - Module suspendu de 120CM, avec tiroir à fermeture ralentie et compartiments. Avec superficie extérieure Project Tech permettant la réparation thermique de micro rayures, mat et anti-empreintes digitales. Frontal en miroir cuivre fumé.

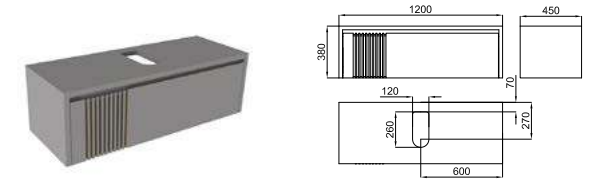

100207946 ● gris

ARQUITECT. ARQUITECT. - Module suspendu de 120CM, avec tiroir à fermeture ralentie et compartiments. Avec superficie extérieure Project Tech permettant la réparation thermique de micro rayures, mat et anti-empreintes digitales. Frontal en miroir cuivre fumé.

Éléments inclus dans le pack :

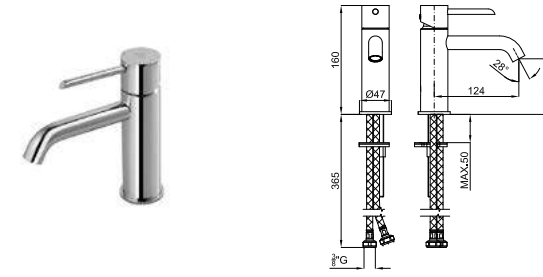

100208352 ● chromé

ROUND. Mitigeur lavabo avec cartouche Ø35 mm. Flexibles raccordement 3/8" longueur 365 mm., sans garniture de vidage 1 1/4". Avec mousseur "plus". Ouverture à froid. À 3 bars de pression 5,34 l/min.

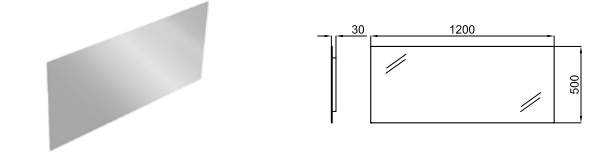

100064200 ● miroir

SMART LINE. Bord poli 120 x 50 cm.

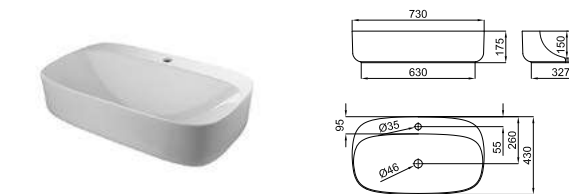

100200797 ● blanc

ARQUITECT. Lavabo 70 cm. à poser sans trop plein. Un vidage à écoulement permanent devra être utilisé.

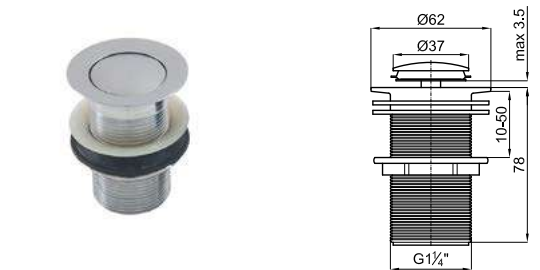

100114600 ● chromé

ACCESSOIRES. Bonde clicker sans trop plein

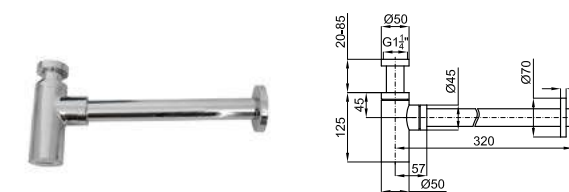

100101722 ● chromé

ACCESSOIRES. HOTELS - Siphon bouteille lavabo

MEUBLES DE BAINS
ESSENCE C 80 CM





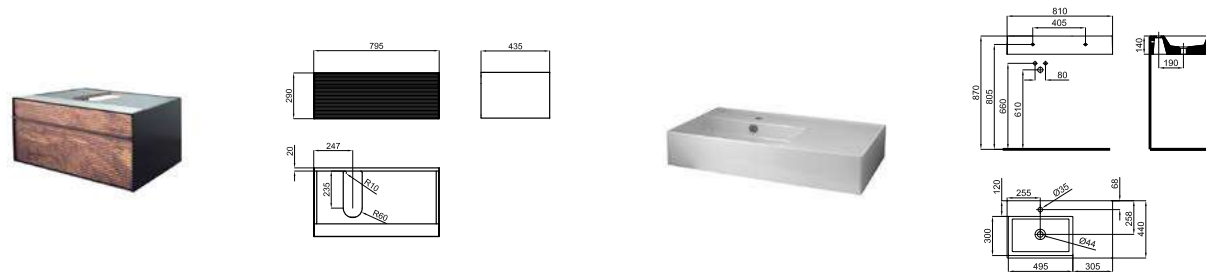

100277819
1.926,00 €

Éléments inclus dans le pack :





100236888  noyer

   **100200808**  blanc

ESSENCE C. Module suspendu de 80cm. Frontal du tiroir en noyer avec tiroir en aluminium et fermeture ralentie.

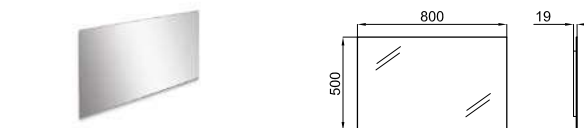
ESSENCE C. Lavabo 80 cm suspendu à bac décalé vers la gauche, trou pour la robinetterie, trop-plein et fixations 100041225.



 **100042618**  miroir

SMART LINE. Bord poli 80x50 cm.

MEUBLES DE BAINS
ESSENCE C 140 CM





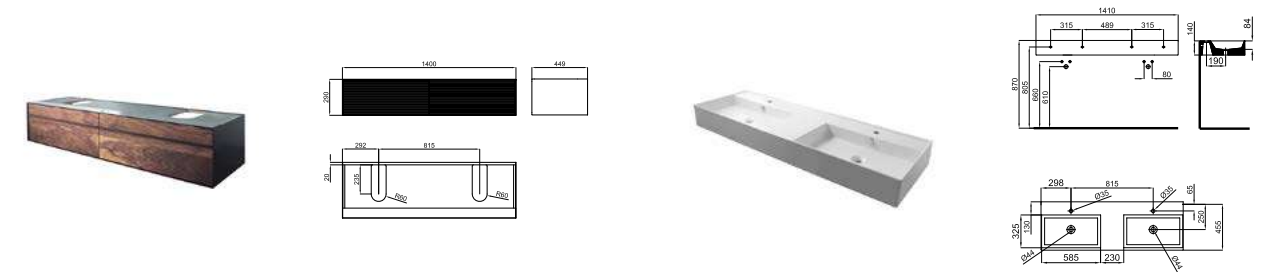

100277844
2.671,00 €

Éléments inclus dans le pack :





100236909  noyer

   **100200976**  blanc

ESSENCE C. Module suspendu de 140cm. Frontal du tiroir en noyer avec tiroir en aluminium et fermeture ralentie.

ESSENCE C. Lavabo 141 cm. suspendu à bac double, trou pour la robinetterie, trop-plein et fixations 100041225.



 **100042616**  miroir

SMART LINE. Bord poli 140x45 cm.

MEUBLES DE BAINS
FORMA ALMOND



100317356
3.140,00 €

Éléments inclus dans le pack :

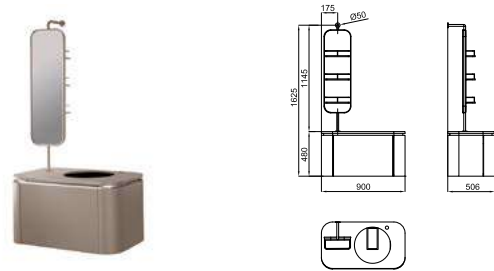

NEW **100312958**  almond

FORMA. PACK MEUBLE FORMA ALMOND: (100312637) Meuble suspendu de 90cm. Surface extérieure en Project Tech. Inclus un tiroir central (avec un tiroir intérieur), les deux avec fermeture ralentie et deux tiroir latéraux avec des étagères et fermeture ralentie + (100312669) Miroir giratoire 360° avec étagères sur la partie arrière pour installer sur le meuble suspendu Forma.

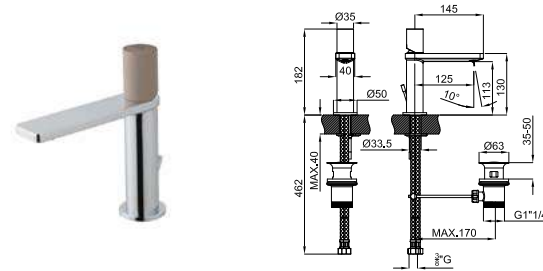

NEW **100312771**  chromé_almond

FORMA. Mitigeur lavabo avec cartouche Ø25 mm.Flexibles raccordement 3/8" longueur 462 mm. Garniture de vidage 1 1/4". Avec mousseur "plus". Ouverture à froid. À 3 bars de pression 4,27 l/min.

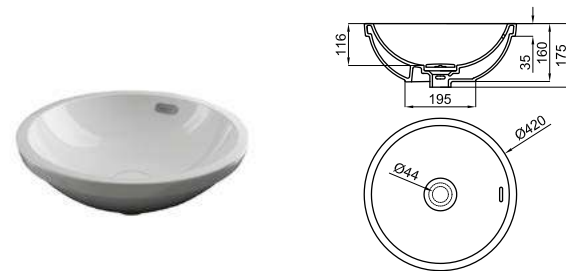

100123292  blanc

FORMA. Lavabo Ø42 cm. encastré avec trop plein. Inclus bonde de vidage type clicker avec couvercle céramique

MEUBLES DE BAINS
FORMA MERLOT



100317374
3.140,00 €

Éléments inclus dans le pack :

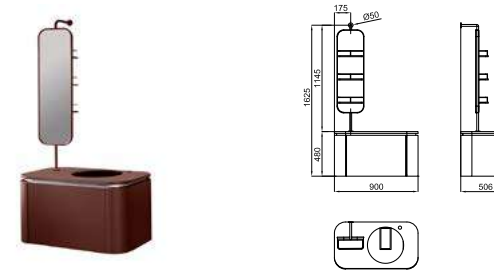

NEW **100312967**  merlot

FORMA. PACK MEUBLE FORMA MERLOT: (100312670) Meuble suspendu de 90cm. Surface extérieure en Project Tech. Inclus un tiroir central (avec un tiroir intérieur), les deux avec fermeture ralentie et deux tiroir latéraux avec des étagères et fermeture ralentie + (100312690) Miroir giratoire 360° avec étagères sur la partie arrière pour installer sur le meuble suspendu Forma.

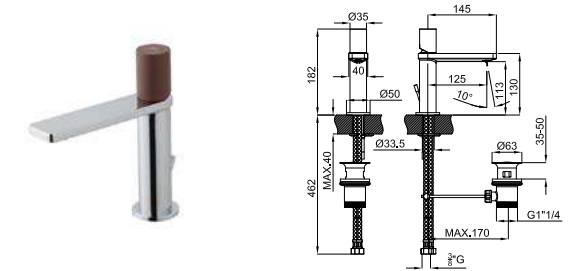

NEW **100312772**  chromé_merlot

FORMA. Mitigeur lavabo avec cartouche Ø25 mm.Flexibles raccordement 3/8" longueur 462 mm. Garniture de vidage 1 1/4". Avec mousseur "plus". Ouverture à froid. À 3 bars de pression 4,27 l/min.



100123292  blanc

FORMA. Lavabo Ø42 cm. encastré avec trop plein. Inclus bonde de vidage type clicker avec couvercle céramique

MEUBLES DE BAINS

LIEM NOYER SABLE 80 CM

100317381
3.707,00 €



Éléments inclus dans le pack :

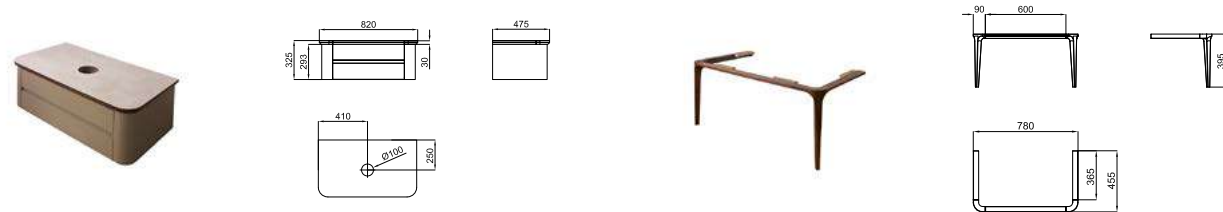

NEW 100285901 noyer_sable

LIEM. Module suspendu de 82cm. Comptoir en porcelaine et bois de noyer massif. Tiroir avec verrouillage relentie. Possibilité de mettre avec les pieds LIEM.

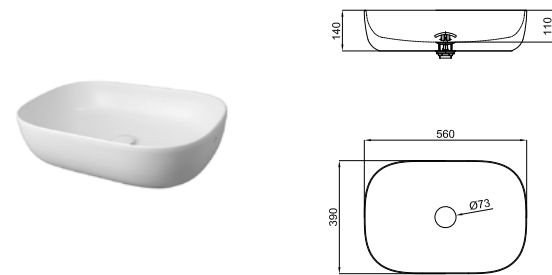

NEW 100253978 blanc mate

LIEM. Lavabo 56 cm. à poser sans trop plein. Inclus vidage avec bonde clicker céramique.

NEW 100285875 noyer

LIEM. Pieds en noyer massif de 80 cm compatibles avec le module suspendu LIEM.

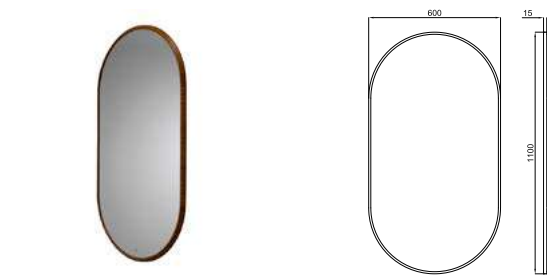

NEW 100253648 noyer

LIEM. Miroir avec cadre en noyer massif 110x60cm et forme spéciale.

MEUBLES DE BAINS

LIEM NOYER GRIS 80 CM

100317361
3.707,00 €



Éléments inclus dans le pack :



NEW 100285895 noyer_gris

LIEM. Module suspendu de 82cm. Comptoir en porcelaine et bois de noyer massif. Tiroir avec verrouillage relentie. Possibilité de mettre avec les pieds LIEM.

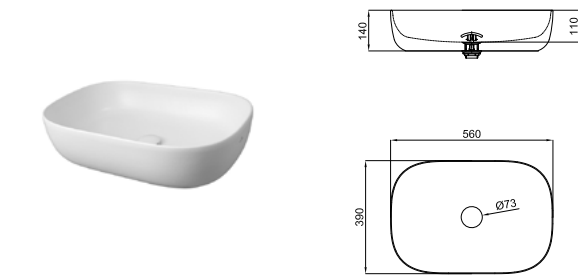

NEW 100253978 blanc mate

LIEM. Lavabo 56 cm. à poser sans trop plein. Inclus vidage avec bonde clicker céramique.

NEW 100285875 noyer

LIEM. Pieds en noyer massif de 80 cm compatibles avec le module suspendu LIEM.

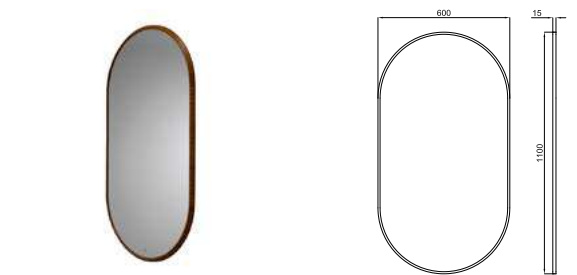

NEW 100253648 noyer

LIEM. Miroir avec cadre en noyer massif 110x60cm et forme spéciale.

MEUBLES DE BAINS

LIEM NOYER SABLE 120 CM



100317355
3.969,00 €

Éléments inclus dans le pack :

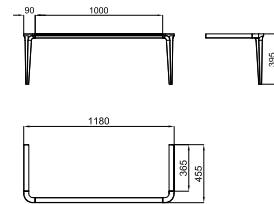
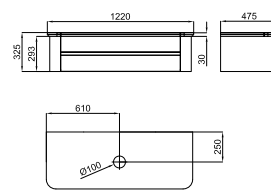

100272192  noyer_sable

LIEM. Module suspendu de 122cm. Comptoir en porcelaine et bois de noyer massif. Tiroir avec verrouillage relentie. Possibilité de mettre avec les pieds LIEM.

100253669  noyer

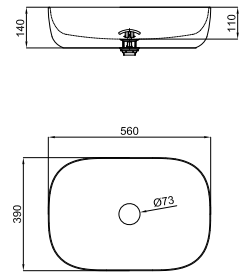

LIEM. Pieds en noyer massif de 118 cm compatibles avec le module suspendu LIEM.

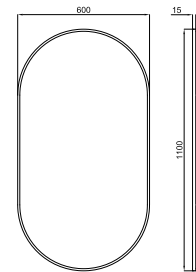

    100253978  blanc mate

LIEM. Lavabo 56 cm. à poser sans trop plein. Inclus vidage avec bonde clicker céramique.



 100253648  noyer

LIEM. Miroir avec cadre en noyer massif 110x60cm et forme spéciale.

MEUBLES DE BAINS

LIEM NOYER GRIS 120 CM



100269491
3.969,00 €

Éléments inclus dans le pack :

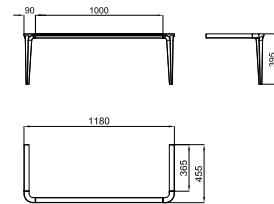
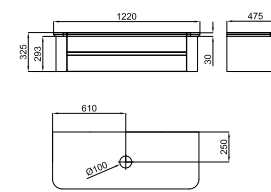

100253701  noyer_gris

LIEM. Module suspendu de 122cm. Comptoir en porcelaine et bois de noyer massif. Tiroir avec verrouillage relentie. Possibilité de mettre avec les pieds LIEM.

100253669  noyer

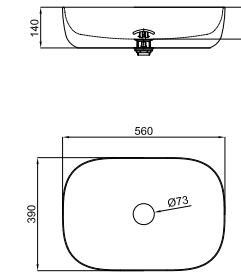

LIEM. Pieds en noyer massif de 118 cm compatibles avec le module suspendu LIEM.

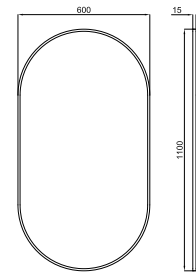

    100253978  blanc mate

LIEM. Lavabo 56 cm. à poser sans trop plein. Inclus vidage avec bonde clicker céramique.





 100253648  noyer

LIEM. Miroir avec cadre en noyer massif 110x60cm et forme spéciale.

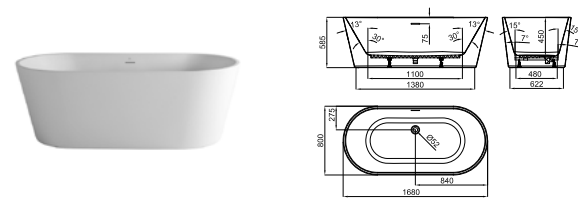
BAIGNOIRES
ARQUITECT





	100311259	 blanc mate	1.527,00 €
	100311329	 blanc brillant	1.398,00 €

ARQUITECT. Baignoire, en îlot, sans robinetterie, ovale 170x80, une-pièce, avec vidage central, acrylique sanitaire. Accessoir siphon NEXT 100304809 non inclus.

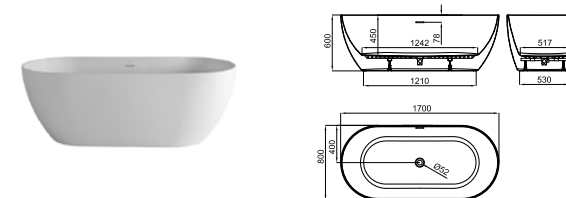
BAIGNOIRES
LOUNGE



	100311350	 blanc mate	1.715,00 €
	100311351	 blanc brillant	1.575,00 €

LOUNGE. Baignoire, en îlot, sans robinetterie, ovale 170x80, une-pièce, avec vidage central, acrylique sanitaire. Accessoir siphon NEXT 100304809 non inclus.

BAIGNOIRES

MINIMAL XL



180X80 CM

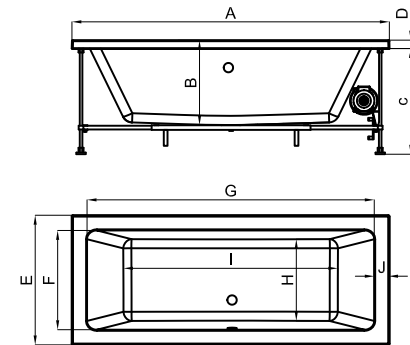

mm	A	B	C	D	E	F	G	H	I	J
1800 x 800	1800	470	565	45	800	640	1640	540	1240	80

180x80 - 61h

L 185 cm.
W 85 cm.
H 85 cm.1.34 m³

282 l.

CA

RE

NEW

100304301

○ blanc brillant

8.109,00 €

CA

RE

NEW

100304244

○ blanc brillant

8.109,00 €

NOKEN CARE SYSTEM



MICRO-BULLES RICHES EN OXYGÈNE

Le nouveau système Noken Care est un traitement Wellness de micro-bulles d'oxygène avec de grands avantages pour le traitement de la peau. Son utilisation améliore notre bien-être et notre repos nocturne.



Grâce à l'enrichissement de l'eau en oxygène, la peau est oxygénée, régénérée et hydratée de manière optimale.



Active la production de collagène de notre corps, ce qui contribue à réduire les rides et à illuminer la peau.



Accélère le métabolisme des cellules de la peau, les cellules mortes sont remplacées par de nouvelles.



Augmente les niveaux de sérotonine, améliorant le bien-être et influençant le repos nocturne.



FIZZ - HYDROTHERAPIE

L'hydrothérapie est la partie de la thérapie physique qui utilise l'eau dans n'importe quel état, forme ou température pour soulager l'inconfort et promouvoir le bien-être physique.



CHROMOTHERAPIE

Stimule les sensations pour rétablir les déséquilibres causés par le stress quotidien et/ou renforcer les humeurs positives grâce aux bienfaits de la couleur.

190X90 CM

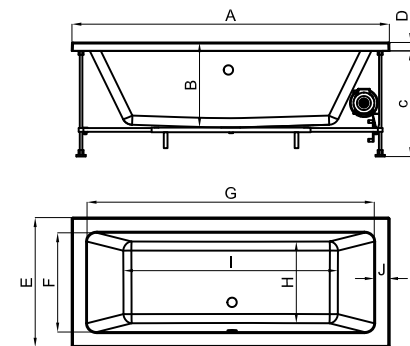

mm	A	B	C	D	E	F	G	H	I	J
1900 x 900	1900	470	565	45	900	740	1740	640	1340	80

190x90 - 61h

L 195 cm.
W 95 cm.
H 85 cm.1.57 m³

351 l.

CA

RE

NEW

100304187

○ blanc brillant

8.114,00 €

CA

RE

NEW

100304177

○ blanc brillant

8.114,00 €

ROBINETTERIE DE CUISINE

CUISINE



100284536 inox brossé **1.489,00 €**
100292735 cuivre brossé **2.143,00 €**
100292717 titane brossé **2.143,00 €**

ROUND INOX. ROUND INOX_Mitigeur d'évier avec bec orientable. Cartouche ceramique Ø25 mm. Flexibles raccordements 3/8" longueur 494 mm. Mousseur "Plus".

100283399 chromé **876,00 €**

MAGNET. MAGNET_Mitigeur d'évier avec bec orientable. Cartouche ceramique Ø25 mm. Flexibles raccordements 3/8" longueur 529 mm. Mousseur "Plus".

100181001 chromé **1.303,00 €**

PURE LINE. PURE LINE - Mitigeur évier digital avec bec giratoire et bouton de contrôle indépendant. Connexions de 1/2". Stop de sécurité. Batterie de sécurité. Mousseur plat. Alimentation électrique nécessaire. Inlus transformateur de 100-240V, 50/60 Hz sortie 9.0V. Mitigeur externe 85x75x55mm.

100272153 chromé **473,00 €**
100272141 noir **590,00 €**
100292766 cuivre **664,00 €**
100292821 titane **664,00 €**

BRIDGE. BRIDGE - Mitigeur d'évier avec douchette rétractable. Bec orientable. Cartouche ceramique Ø35 mm. Flexibles raccordements 3/8" longueur 400 mm. Mousseur "Plus".

100123940 chromé **467,00 €**

SPRING. SPRING - Mitigeur d'évier avec bec orientable. Cartouche ceramique Ø35 mm. Flexibles raccordements 3/8" longueur 500 mm. Mousseur "Plus".

100123480 chromé **310,00 €**

URBAN STICK. URBAN STICK - Mitigeur d'évier avec douchette rétractable. Bec orientable. Cartouche ceramique Ø25 mm. Flexibles raccordements 3/8" longueur 500 mm. Mousseur "Plus".

100272163 chromé **219,00 €**

ROUND. ROUND - Mitigeur d'évier avec douchette rétractable. Bec orientable. Cartouche ceramique Ø35 mm. Flexibles raccordements 3/8" longueur 430 mm. Mousseur "Plus".

100123476 chromé **228,00 €**
100271559 noir **322,00 €**

ARQUITECT. ARQUITECT - Mitigeur d'évier avec bec orientable. Cartouche ceramique Ø35 mm. Flexibles raccordements 3/8" longueur 500 mm. Mousseur "Plus".



SHOWER COMPOSITION





TITANE SQUARE



ARTICLES QUI APPARAISSENT SUR LA COMPOSITION:

	100181221	511,00 €
NEPTUNE SLIM. Pomme de douche Square 30 cm, avec articulation.		
	100181225	119,00 €
ACCESSOIRES. Bras pomme de douche Square 40 cm. à mur		
	100280730	366,00 €
ACCESSOIRES. PACK DOUCHE NK. Comprend barre de douche avec support, douchette COTA 100280690 à 1 fonction et flexible 100304049.		
	100280681	88,00 €
ACCESSOIRES. SQUARE - Prise deau murale		
	100209831	94,00 €
SQUARE. Buse latérale douche 1/2". Requier un débit minimum à 3 bars de 4 l/min.		
	100181019	458,00 €
LOUNGE. Pièce externe thermostatique SmartBox		
	100238318	151,00 €
SMART BOX SLIM- Corps encastré d'installation rapide universelle pour thermostatique à 1, 2 ou 3 sorties. Avec cartouche thermostatique en cire incorporée et connexions 1/2". 3 bars de pression pour une sortie: 22,4 l/min. et pour l'autre deux: 19,5 l/min.		
	100238407	252,00 €
SMART BOX SLIM- Pièce interne thermostatique 3 sorties 100238318		

AUTRES ARTICLES AVEC LA MÊME FINITION :







	100289144	143,00 €
SQUARE. Bec de remplissage pour baignoire. Mousseur orientable "clean". Arejador "clean". À 3 bars de pression 25 l/min.		
	100280690	89,00 €
ACCESSOIRES. Douchette 1 jet. À 3 bars de pression 11,8 l/min.		
	100179909	57,00 €
ACCESSOIRES. 150 cm. Flexible double agrafage anti-torsion		
	100280680	117,00 €
ACCESSOIRES. COTA - Support mural avec prise d'eau		
	100180021	76,00 €
ACCESSOIRES. COTA - Support mural fixe		
	100268602	188,00 €
LOUNGE. Partie externe mitigeur encastré douche		
	100124166	96,00 €
SMART BOX - Corps encastré d'installation rapide universelle pour mitigeur à 1 sortie. Avec cartouche céramique de Ø35mm et connexions 1/2". Le débit à 3 bars de pression est de 22,1 l/min. 2 silencieux et un bouchon 1/2 inclus.		
	100124169	58,00 €
SMART BOX - Pièces internes pour corps encastré mitigeur 100124166		
	100268595	233,00 €
LOUNGE. Partie externe mitigeur encastré bain douche		
	100124167	121,00 €
SMART BOX - Corps encastré d'installation rapide universelle pour mitigeur à 2 ou 3 sorties. Avec cartouche céramique de Ø35mm et connexions 1/2". Le débit à 3 bars de pression est de 20,1 l/min aux trois sorties. 2 silencieux et 2 bouchons 1/2 inclus.		
	100124170	146,00 €
SMART BOX - Pièces internes pour corps encastré mitigeur 100124167		
	100280740	63,00 €
ACCESSOIRES. Bras Square 20 cm. au plafond		

SHOWER COMPOSITION

TITANE ROUND



ARTICLES QUI APPARAISSENT SUR LA COMPOSITION:

- | | | |
|--|------------------|-----------------|
|  | 100280756 | 405,00 € |
| NEPTUNE SLIM. Pomme de douche Rondo 30 cm, avec articulation. | | |
|  | 100280742 | 97,00 € |
| ACCESSOIRES. Bras pomme de douche Rondo 40 cm. à mur | | |
|  | 100280819 | 68,00 € |
| ACCESSOIRES. MINIMAL - Douchette 1 jet . À 3 bars de pression 13,26 l/min. | | |
|  | 100280763 | 58,00 € |
| ACCESSOIRES. MINIMAL - Support mural fixe | | |
|  | 100280764 | 49,00 € |
| LIBERTY - Prise d'eau murale | | |
|  | 100281147 | 217,00 € |
| RONDO. Partie externe mitigeur encastré bain douche | | |
|  | 100124167 | 121,00 € |
| SMART BOX - Corps encastré d'installation rapide universelle pour mitigeur à 2 ou 3 sorties. Avec cartouche céramique de Ø35mm et connexions 1/2". Le débit à 3 bars de pression est de 20,1 l/min aux trois sorties. 2 silencieux et 2 bouchons 1/2 inclus. | | |
|  | 100124170 | 146,00 € |
| SMART BOX - Pièces internes pour corps encastré mitigeur 100124167 | | |

AUTRES ARTICLES AVEC LA MÊME FINITION :







- | | | |
|--|------------------|-----------------|
|  | 100299188 | 84,00 € |
| ROUND N. Bec de remplissage pour baignoire. À 3 bars de pression 18,2 l/min. | | |
|  | 100280691 | 82,00 € |
| ACCESSOIRES. Bras Rondo 20 cm. au plafond | | |
|  | 100280765 | 65,00 € |
| ACCESSOIRES. MINIMAL - Support mural fixe avec prise d'eau | | |
|  | 100280683 | 86,00 € |
| ROUND. Buse latérale douche 1/2". Requiert un débit minimum à 3 bars de 4 l/min. | | |
|  | 100281150 | 403,00 € |
| RONDO. Pièce externe Smartbox thermostatique | | |
|  | 100238318 | 151,00 € |
| SMART BOX SLIM- Corps encastré d'installation rapide universelle pour thermostatique à 1, 2 ou 3 sorties. Avec cartouche thermostatique en cire incorporée et connexions 1/2". 3 bars de pression pour une sortie: 22,4 l/min. et pour l'autre deux: 19,5 l/min. | | |
|  | 100238407 | 252,00 € |
| SMART BOX SLIM- Pièce interne thermostatique 3 sorties 100238318 | | |
|  | 100281139 | 161,00 € |
| RONDO. Partie externe mitigeur encastré douche | | |
|  | 100124166 | 96,00 € |
| SMART BOX - Corps encastré d'installation rapide universelle pour mitigeur à 1 sortie. Avec cartouche céramique de Ø35mm et connexions 1/2". Le débit à 3 bars de pression est de 22,1 l/min. 2 silencieux et un bouchon 1/2 inclus. | | |
|  | 100124169 | 58,00 € |
| SMART BOX - Pièces internes pour corps encastré mitigeur 100124166 | | |

SHOWER COMPOSITION

CUIVRE SQUARE



ARTICLES QUI APPARAISSENT SUR LA COMPOSITION:

	100181211	511,00 €
NEPTUNE SLIM. Pomme de douche Square 30 cm, avec articulation.		
	100181230	119,00 €
ACCESSOIRES. Bras pomme de douche Square 40 cm. à mur		
	100280811	89,00 €
ACCESSOIRES. Douchette 1 jet. À 3 bars de pression 11,8 l/min.		
	100280694	117,00 €
ACCESSOIRES. COTA - Support mural avec prise d'eau		
	100179908	57,00 €
ACCESSOIRES. 150 cm. Flexible double agrafage anti-torsion		
	100280853	233,00 €
LOUNGE. Partie externe mitigeur encastré bain douche		
	100124167	121,00 €
SMART BOX - Corps encastré d'installation rapide universelle pour mitigeur à 2 ou 3 sorties. Avec cartouche céramique de Ø35mm et connexions 1/2". Le débit à 3 bars de pression est de 20,1 l/min aux trois sorties. 2 silencieux et 2 bouchons 1/2 inclus.		
	100124170	146,00 €
SMART BOX - Pièces internes pour corps encastré mitigeur 100124167		

AUTRES ARTICLES AVEC LA MÊME FINITION :

	100289135	143,00 €
SQUARE. Bec de remplissage pour baignoire. Mousseur orientable "clean". Arejador "clean". À 3 bars de pression 25 l/min.		
	100280731	63,00 €
ACCESSOIRES. Bras Square 20 cm. au plafond		
	100280693	366,00 €
ACCESSOIRES. PACK DOUCHE NK. Comprend barre de douche avec support, douchette COTA 100280811 à 1 fonction et flexible 100304052		
	100180118	76,00 €
ACCESSOIRES. COTA - Support mural fixe		
	100280767	88,00 €
ACCESSOIRES. SQUARE - Prise d'eau murale		
	100209841	94,00 €
SQUARE. Buse latérale douche 1/2". Requiert un débit minimum à 3 bars de 4 l/min.		
	100181018	458,00 €
LOUNGE. Pièce externe thermostatique SmartBox		
	100238318	151,00 €
SMART BOX SLIM- Corps encastré d'installation rapide universelle pour thermostatique à 1, 2 ou 3 sorties. Avec cartouche thermostatique en cire incorporée et connexions 1/2". 3 bars de pression pour une sortie: 22,4 l/min. et pour l'autre deux: 19,5 l/min.		
	100238407	252,00 €
SMART BOX SLIM- Pièce interne thermostatique 3 sorties 100238318		
	100280845	188,00 €
LOUNGE. Partie externe mitigeur encastré douche		
	100124166	96,00 €
SMART BOX - Corps encastré d'installation rapide universelle pour mitigeur à 1 sortie. Avec cartouche céramique de Ø35mm et connexions 1/2". Le débit à 3 bars de pression est de 22,1 l/min. 2 silencieux et un bouchon 1/2 inclus.		
	100124169	58,00 €
SMART BOX - Pièces internes pour corps encastré mitigeur 100124166		

SHOWER COMPOSITION

CUIVRE ROUND

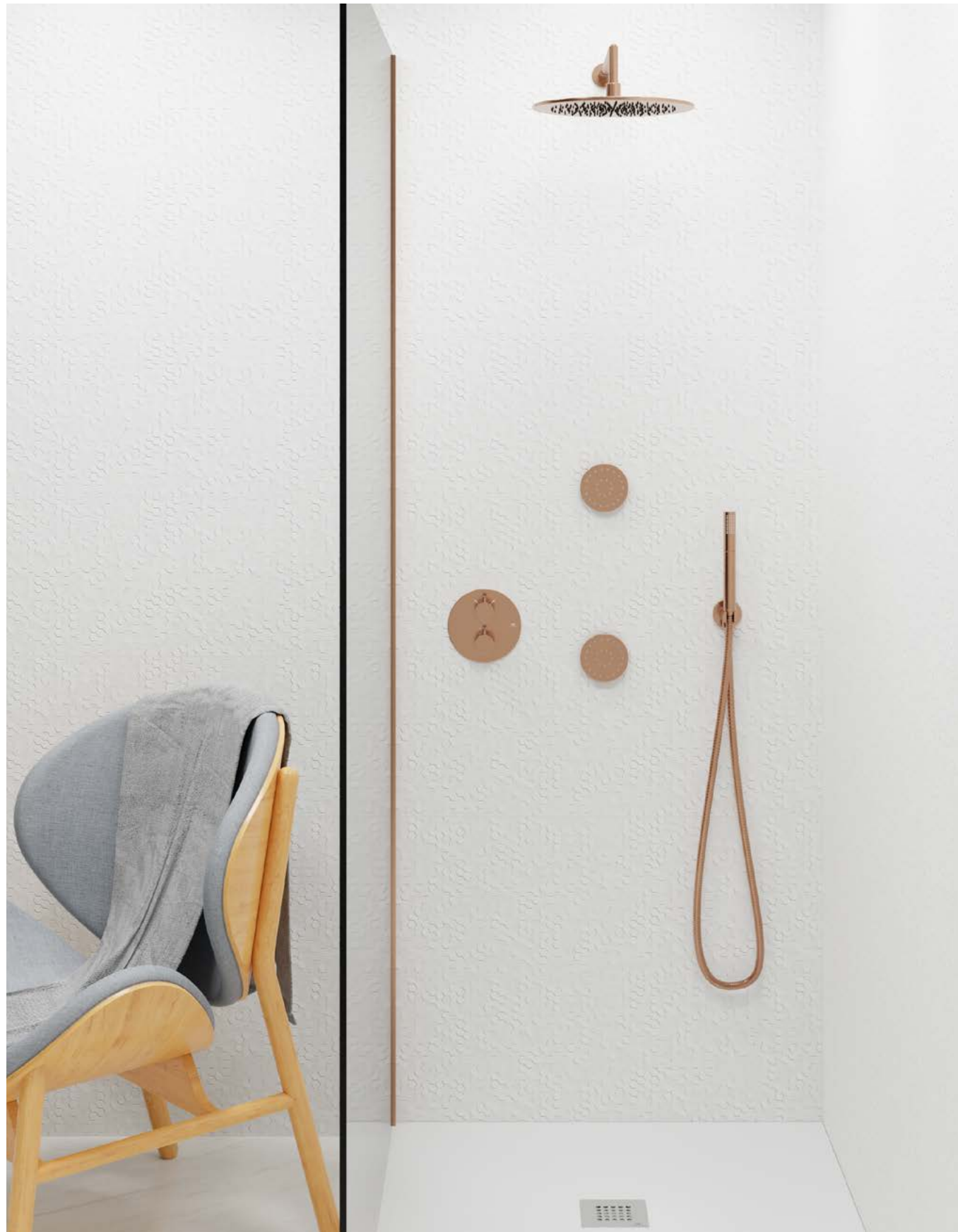

ARTICLES QUI APPARAISSENT SUR LA COMPOSITION:

	100280737	405,00 €
NEPTUNE SLIM. Pomme de douche Rondo 30 cm, avec articulation.		
	100280750	97,00 €
ACCESSOIRES. BRAS POMME DE DOUCHE RONDO 40 cm. à mur		
	100280867	68,00 €
ACCESSOIRES. MINIMAL - Douchette 1 jet. À 3 bars de pression 13,26 l/min.		
	100280747	65,00 €
ACCESSOIRES. MINIMAL - Support mural fixe avec prise d'eau		
	100280751	86,00 €
ROUND. Buse latérale douche 1/2". Requiert un débit minimum à 3 bars de 4 l/min.		
	100281099	403,00 €
RONDO. Pièce externe Smartbox thermostatique		
	100238318	151,00 €
SMART BOX SLIM- Corps encastré d'installation rapide universelle pour thermostatique à 1, 2 ou 3 sorties. Avec cartouche thermostatique en cire incorporée et connexions 1/2". 3 bars de pression pour une sortie: 22,4 l/min. et pour l'autre deux: 19,5 l/min.		
	100238407	252,00 €
SMART BOX SLIM- Pièce interne thermostatique 3 sorties 100238318		

AUTRES ARTICLES AVEC LA MÊME FINITION :

	100299180	84,00 €
ROUND N. Bec de remplissage pour baignoire. À 3 bars de pression 18,2 l/min.		
	100280692	82,00 €
ACCESSOIRES. BRAS RONDO 20 cm. au plafond		
	100280698	58,00 €
ACCESSOIRES. MINIMAL - Support mural fixe		
	100280770	49,00 €
LIBERTY - Prise d'eau murale		
	100281153	161,00 €
RONDO. Partie externe mitigeur encastré douche		
	100124166	96,00 €
SMART BOX - Corps encastré d'installation rapide universelle pour mitigeur à 1 sortie. Avec cartouche céramique de Ø35mm et connexions 1/2". Le débit à 3 bars de pression est de 22,1 l/min. 2 silencieux et un bouchon 1/2 inclus.		
	100124169	58,00 €
SMART BOX - Pièces internes pour corps encastré mitigeur 100124166		
	100281138	217,00 €
RONDO. Partie externe mitigeur encastré bain douche		
	100124167	121,00 €
SMART BOX - Corps encastré d'installation rapide universelle pour mitigeur à 2 ou 3 sorties. Avec cartouche céramique de Ø35mm et connexions 1/2". Le débit à 3 bars de pression est de 20,1 l/min aux trois sorties. 2 silencieux et 2 bouchons 1/2 inclus.		
	100124170	146,00 €
SMART BOX - Pièces internes pour corps encastré mitigeur 100124167		

SHOWER COMPOSITION

TITANE BROSSE SQUARE



ARTICLES QUI APPARAISSENT SUR LA COMPOSITION:

	100280743	567,00 €
NEPTUNE SLIM. Pomme de douche Square 30 cm, avec articulation.		
	100280734	123,00 €
ACCESSOIRES. Bras pomme de douche Square 40 cm. à mur		
	100280753	377,00 €
ACCESSOIRES. PACK DOUCHE NK. Comprend barre de douche avec support, douchette COTA 100280812 à 1 fonction et flexible 100304070		
	100280768	96,00 €
ACCESSOIRES. SQUARE - Prise deau murale		
	100281126	482,00 €
LOUNGE. Pièce externe Smartbox thermostatique		
	100238318	151,00 €
SMART BOX SLIM- Corps encastré d'installation rapide universelle pour thermostatique à 1, 2 ou 3 sorties. Avec cartouche thermostatique en cire incorporée et connexions 1/2". 3 bars de pression pour une sortie: 22,4 l/min. et pour l'autre deux: 19,5 l/min.		
	100238407	252,00 €
SMART BOX SLIM- Pièce interne thermostatique 3 sorties 100238318		

AUTRES ARTICLES AVEC LA MÊME FINITION :

	100289128	152,00 €
SQUARE. Bec de remplissage pour baignoire. Mousseur orientable "clean". Arejador "clean". À 3 bars de pression 25 l/min.		

AUTRES ARTICLES AVEC LA MÊME FINITION :

	100280732	68,00 €
ACCESSOIRES. Bras Square 20 cm. au plafond		
	100280812	99,00 €
ACCESSOIRES. Douchette 1 jet. À 3 bars de pression 11,8 l/min.		
	100280696	124,00 €
ACCESSOIRES. COTA - Support mural avec prise deau		
	100280697	81,00 €
ACCESSOIRES. COTA - Support mural fixe		
	100281024	43,00 €
ACCESSOIRES. 150 cm. Flexible agrafage avec PVC		
	100280736	102,00 €
SQUARE. Buse latérale douche 1/2". Requiert un débit minimum à 3 bars de 4 l/min.		
	100281097	207,00 €
LOUNGE. Partie externe mitigeur encastré douche		
	100124166	96,00 €
SMART BOX - Corps encastré d'installation rapide universelle pour mitigeur à 1 sortie. Avec cartouche céramique de Ø35mm et connexions 1/2". Le débit à 3 bars de pression est de 22,1 l/min. 2 silencieux et un bouchon 1/2 inclus.		
	100124169	58,00 €
SMART BOX - Pièces internes pour corps encastré mitigeur 100124166		
	100281140	270,00 €
LOUNGE. Partie externe mitigeur encastré bain douche		
	100124167	121,00 €
SMART BOX - Corps encastré d'installation rapide universelle pour mitigeur à 2 ou 3 sorties. Avec cartouche céramique de Ø35mm et connexions 1/2". Le débit à 3 bars de pression est de 20,1 l/min aux trois sorties. 2 silencieux et 2 bouchons 1/2 inclus.		
	100124170	146,00 €
SMART BOX - Pièces internes pour corps encastré mitigeur 100124167		

SHOWER COMPOSITION

TITANE BROSSE ROUND



ARTICLES QUI APPARAISSENT SUR LA COMPOSITION:

	100281820	432,00 €
NEPTUNE SLIM. Pomme de douche Rondo 30 cm, avec articulation.		
	100281803	106,00 €
ACCESSOIRES. Bras pomme de douche Rondo 40 cm. à mur		
	100281779	72,00 €
ACCESSOIRES. MINIMAL - Douchette 1 jet. À 3 bars de pression 13,26 l/min.		
	100281788	71,00 €
ACCESSOIRES. MINIMAL - Support mural fixe avec prise d'eau		
	100281777	91,00 €
ROUND. Buse latérale douche 1/2". Requiert un débit minimum à 3 bars de 4 l/min.		
	100280870	421,00 €
RONDO. Pièce externe Smartbox thermostatique		
	100238318	151,00 €
SMART BOX SLIM- Corps encastré d'installation rapide universelle pour thermostatique à 1, 2 ou 3 sorties. Avec cartouche thermostatique en cire incorporée et connexions 1/2". 3 bars de pression pour une sortie: 22,4 l/min. et pour l'autre deux: 19,5 l/min.		
	100238407	252,00 €
SMART BOX SLIM- Pièce interne thermostatique 3 sorties 100238318		

AUTRES ARTICLES AVEC LA MÊME FINITION :

	100299187	89,00 €
ROUND N. Bec de remplissage pour baignoire. À 3 bars de pression 18,2 l/min.		
	100281802	87,00 €
ACCESSOIRES. Bras Rondo 20 cm. au plafond		
	100281795	64,00 €
ACCESSOIRES. MINIMAL - Support mural fixe		
	100281757	53,00 €
LIBERTY - Prise d'eau murale		
	100280814	172,00 €
RONDO. Partie externe mitigeur encastré douche		
	100124166	96,00 €
SMART BOX - Corps encastré d'installation rapide universelle pour mitigeur à 1 sortie. Avec cartouche céramique de Ø35mm et connexions 1/2". Le débit à 3 bars de pression est de 22,1 l/min. 2 silencieux et un bouchon 1/2 inclus.		
	100124169	58,00 €
SMART BOX - Pièces internes pour corps encastré mitigeur 100124166		
	100280852	250,00 €
RONDO. Partie externe mitigeur encastré bain douche		
	100124167	121,00 €
SMART BOX - Corps encastré d'installation rapide universelle pour mitigeur à 2 ou 3 sorties. Avec cartouche céramique de Ø35mm et connexions 1/2". Le débit à 3 bars de pression est de 20,1 l/min aux trois sorties. 2 silencieux et 2 bouchons 1/2 inclus.		
	100124170	146,00 €
SMART BOX - Pièces internes pour corps encastré mitigeur 100124167		

SHOWER COMPOSITION

CUIVRE BROSSE SQUARE



ARTICLES QUI APPARAISSENT SUR LA COMPOSITION:

	100281797	567,00 €
NEPTUNE SLIM. Pomme de douche Square 30 cm, avec articulation.		
	100281804	123,00 €
ACCESSOIRES. Bras pomme de douche Square 40 cm. à mur		
	100281778	99,00 €
ACCESSOIRES. Douchette 1 jet. À 3 bars de pression 11,8 l/min.		
	100281806	124,00 €
ACCESSOIRES. COTA - Support mural avec prise d'eau		
	100280735	43,00 €
ACCESSOIRES. 150 cm. Flexible agrafage avec PVC		
	100281149	270,00 €
LOUNGE. Partie externe mitigeur encastré bain douche		
	100124167	121,00 €
SMART BOX - Corps encastré d'installation rapide universelle pour mitigeur à 2 ou 3 sorties. Avec cartouche céramique de Ø35mm et connexions 1/2". Le débit à 3 bars de pression est de 20,1 l/min aux trois sorties. 2 silencieux et 2 bouchons 1/2 inclus.		
	100124170	146,00 €
SMART BOX - Pièces internes pour corps encastré mitigeur 100124167		

AUTRES ARTICLES AVEC LA MÊME FINITION :







	100281776	68,00 €
ACCESSOIRES. Bras Square 20 cm. au plafond		
	100281810	377,00 €
ACCESSOIRES. PACK DOUCHE NK. Comprend barre de douche avec support, douchette COTA 100281778 à 1 fonction et flexible 100304037.		
	100281756	81,00 €
ACCESSOIRES. COTA - Support mural fixe		
	100281789	96,00 €
ACCESSOIRES. SQUARE - Prise d'eau murale		
	100281796	102,00 €
SQUARE. Buse latérale douche 1/2". Requiert un débit minimum à 3 bars de 4 l/min.		
	100281098	482,00 €
LOUNGE. Pièce externe Smartbox thermostatique		
	100238318	151,00 €
SMART BOX SLIM- Corps encastré d'installation rapide universelle pour thermostatique à 1, 2 ou 3 sorties. Avec cartouche thermostatique en cire incorporée et connexions 1/2". 3 bars de pression pour une sortie: 22,4 l/min. et pour l'autre deux: 19,5 l/min.		
	100238407	252,00 €
SMART BOX SLIM- Pièce interne thermostatique 3 sorties 100238318		
	100281132	207,00 €
LOUNGE. Partie externe mitigeur encastré douche		
	100124166	96,00 €
SMART BOX - Corps encastré d'installation rapide universelle pour mitigeur à 1 sortie. Avec cartouche céramique de Ø35mm et connexions 1/2". Le débit à 3 bars de pression est de 22,1 l/min. 2 silencieux et un bouchon 1/2 inclus.		
	100124169	58,00 €
SMART BOX - Pièces internes pour corps encastré mitigeur 100124166		

SHOWER COMPOSITION

CUIVRE BROSSE ROUND



ARTICLES QUI APPARAISSENT SUR LA COMPOSITION:

	100280685	432,00 €
NEPTUNE SLIM. Pomme de douche Rondo 30 cm, avec articulation.		
	100280741	106,00 €
ACCESSOIRES. Bras pomme de douche Rondo 40 cm. à mur		
	100280868	72,00 €
ACCESSOIRES. MINIMAL - Douchette 1 jet . À 3 bars de pression 13,26 l/min.		
	100280783	71,00 €
ACCESSOIRES. MINIMAL - Support mural fixe avec prise d'eau		
	100280813	250,00 €
RONDO. Partie externe mitigeur encastré bain douche		
	100124167	121,00 €
SMART BOX - Corps encastré d'installation rapide universelle pour mitigeur à 2 ou 3 sorties. Avec cartouche céramique de Ø35mm et connexions 1/2". Le débit à 3 bars de pression est de 20,1 l/min aux trois sorties. 2 silencieux et 2 bouchons 1/2 inclus.		
	100124170	146,00 €
SMART BOX - Pièces internes pour corps encastré mitigeur 100124167		

AUTRES ARTICLES AVEC LA MÊME FINITION :

	100280733	87,00 €
ACCESSOIRES. Bras Rondo 20 cm. au plafond		
	100299181	89,00 €
ROUND N. Bec de remplissage pour baignoire. À 3 bars de pression 18,2 l/min.		
	100280782	64,00 €
ACCESSOIRES. MINIMAL - Support mural fixe		
	100280771	53,00 €
LIBERTY - Prise d'eau murale		
	100280752	91,00 €
ROUND. Buse latérale douche 1/2". Requiert un débit minimum à 3 bars de 4 l/min.		
	100280797	421,00 €
RONDO. Pièce externe Smartbox thermostatique		
	100238318	151,00 €
SMART BOX SLIM- Corps encastré d'installation rapide universelle pour thermostatique à 1, 2 ou 3 sorties. Avec cartouche thermostatique en cire incorporée et connexions 1/2". 3 bars de pression pour une sortie: 22,4 l/min. et pour l'autre deux: 19,5 l/min.		
	100238407	252,00 €
SMART BOX SLIM- Pièce interne thermostatique 3 sorties 100238318		
	100280844	172,00 €
RONDO. Partie externe mitigeur encastré douche		
	100124166	96,00 €
SMART BOX - Corps encastré d'installation rapide universelle pour mitigeur à 1 sortie. Avec cartouche céramique de Ø35mm et connexions 1/2". Le débit à 3 bars de pression est de 22,1 l/min. 2 silencieux et un bouchon 1/2 inclus.		
	100124169	58,00 €
SMART BOX - Pièces internes pour corps encastré mitigeur 100124166		

RECEVEURS PERSONNALISABLE

SLATE - MINERAL STONE



MAREIL STONE



MARQUINA STONE



TRAVERTINO MARBLE



CARRARA MARBLE



CALIZA CONCRETE



DARK CONCRETE



DEEP CONCRETE



SCANDINAVIAN WOOD



COGNAC WOOD



ARCE WOOD

* Sur commande spéciale

On recommande :



100279460  blanc **77,00 €**

ACCESSOIRES. Ø110 H60 bonde d'évacuation pour receveur de douche ayant un orifice d'évacuation de Ø90, la sortie du tuyau du vidage de Ø40. Débit d'évacuation de 0.55l/s



100267755  blanc **28,00 €**

ACCESSOIRES. Ø110 H80 bonde d'évacuation pour receveur de douche ayant un orifice d'évacuation de Ø90, la sortie du tuyau du vidage de Ø40. Débit d'évacuation de 0.6 l/s EN274



100281196  blanc **57,00 €**

ACCESSOIRES. Ø106 H100 bonde d'évacuation verticale pour receveur de douche ayant un orifice d'évacuation de Ø90, la sortie du tuyau du vidage de Ø40. Débit d'évacuation de 0,4 l/s EN274



100273040  blanc **106,00 €**

ACCESSOIRES. Ø110 H90 bonde d'évacuation pour receveur de douche ayant un orifice d'évacuation de Ø90, la sortie du tuyau du vidage de Ø50. Débit d'évacuation de 0.85 l/s EN274

RECEVEURS PERSONNALISABLE

SLATE - MINERAL STONE

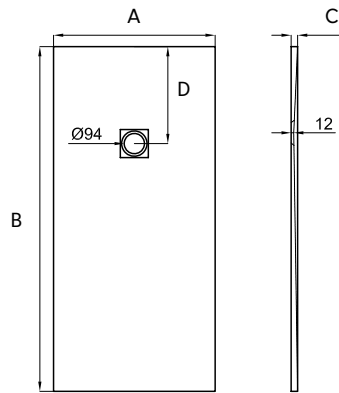

A	B	C	Vidage	D		
620 - 700 mm	670 - 800 mm	25 mm		30 cm	700029613	896,00 €
	801 - 900 mm	25 mm		30 cm	700029603	896,00 €
	901 - 1000 mm	25 mm		30 cm	700029605	955,00 €
	1001 - 1100 mm	25 mm		30 cm	700029546	996,00 €
	1101 - 1200 mm	25 mm		35 cm	700029568	1.095,00 €
	1201 - 1300 mm	27 mm		35 cm	700029487	1.155,00 €
	1301 - 1400 mm	27 mm		40 cm	700029553	1.194,00 €
	1401 - 1500 mm	29 mm		40 cm	700029499	1.255,00 €
	1501 - 1600 mm	29 mm		45 cm	700029562	1.295,00 €
	1601 - 1700 mm	29 mm		45 cm	700029580	1.394,00 €
	1701 - 1800 mm	29 mm		50 cm	700029600	1.473,00 €
	1801 - 1900 mm	30 mm		50 cm	700029601	1.553,00 €
	1901 - 2000 mm	30 mm		50 cm	700029583	1.593,00 €
	2001 - 2200 mm	30 mm			700029611	1.971,00 €
701 - 750 mm	870 - 1000 mm	25 mm		30 cm	700029593	996,00 €
	1001 - 1100 mm	25 mm		30 cm	700029543	1.036,00 €
	1101 - 1200 mm	25 mm		35 cm	700029567	1.095,00 €
	1201 - 1400 mm	27 mm		40 cm	700029535	1.234,00 €
	1401 - 1600 mm	29 mm		45 cm	700029538	1.234,00 €
	1601 - 1800 mm	29 mm		50 cm	700029590	1.334,00 €
	1801 - 1900 mm	30 mm		50 cm	700029581	1.494,00 €
	1901 - 2000 mm	30 mm		50 cm	700029582	1.633,00 €
751 - 800 mm	720 - 800 mm	25 mm			700029589	935,00 €
	801 - 900 mm	25 mm		30 cm	700029586	935,00 €
	901 - 1000 mm	25 mm		30 cm	700029612	996,00 €
	1001 - 1100 mm	25 mm		30 cm	700029555	1.055,00 €
	1101 - 1200 mm	25 mm		35 cm	700029606	1.175,00 €
	1201 - 1300 mm	27 mm		35 cm	700029607	1.214,00 €
	1301 - 1400 mm	27 mm		40 cm	700029552	1.275,00 €
	1401 - 1500 mm	29 mm		40 cm	700029537	1.295,00 €
	1501 - 1600 mm	29 mm		45 cm	700029539	1.374,00 €
	1601 - 1700 mm	29 mm		45 cm	700029557	1.494,00 €
	1701 - 1800 mm	30 mm		50 cm	700029558	1.534,00 €
	1801 - 1900 mm	30 mm		50 cm	700029547	1.653,00 €
	1901 - 2000 mm	30 mm		50 cm	700029591	1.732,00 €
	2001 - 2200 mm	30 mm			700029602	2.091,00 €
	2201 - 2400 mm	30 mm			700029610	2.330,00 €

RECEVEURS PERSONNALISABLE

SLATE - MINERAL STONE

A	B	C	Vidage	D			
801 - 900 mm	820 - 900 mm	30 mm			700029592	996,00 €	
	901 - 1000 mm	30 mm		30 cm	700029587	1.075,00 €	
	1001 - 1200 mm	30 mm		35 cm	700029563	1.234,00 €	
	1201 - 1400 mm	30 mm		40 cm	700029488	1.334,00 €	
	1401 - 1500 mm	30 mm		40 cm	700029561	1.394,00 €	
	1501 - 1600 mm	30 mm		45 cm	700029489	1.433,00 €	
	1601 - 1700 mm	30 mm		45 cm	700029545	1.633,00 €	
	1701 - 1800 mm	30 mm		50 cm	700029559	1.672,00 €	
	1801 - 1900 mm	30 mm		50 cm	700029572	1.872,00 €	
	1901 - 2000 mm	30 mm		50 cm	700029573	1.951,00 €	
	2001 - 2200 mm	30 mm			700029565	2.271,00 €	
	2201 - 2400 mm	30 mm			700029574	2.530,00 €	
	901 - 1000 mm	920 - 1000 mm	30 mm			700029588	1.155,00 €
		1001 - 1200 mm	30 mm		35 cm	700029604	1.354,00 €
1201 - 1400 mm		30 mm		40 cm	700029544	1.494,00 €	
1401 - 1500 mm		30 mm		40 cm	700029554	1.534,00 €	
1501 - 1600 mm		30 mm		45 cm	700029556	1.613,00 €	
1601 - 1700 mm		30 mm		45 cm	700029570	1.832,00 €	
1701 - 1800 mm		30 mm		50 cm	700029548	1.931,00 €	
1801 - 1900 mm		30 mm		50 cm	700029549	2.012,00 €	
1901 - 2000 mm		30 mm		50 cm	700029564	2.071,00 €	
2001 - 2200 mm		30 mm			700029584	2.390,00 €	
1001 - 1200 mm	2201 - 2400 mm	30 mm			700029585	2.629,00 €	
	1120 - 1200 mm	30 mm			700029566	1.514,00 €	
	1201 - 1600 mm	30 mm			700029536	2.051,00 €	
	1601 - 2200 mm	30 mm			700029571	2.808,00 €	

LAVABOS

SLENDER

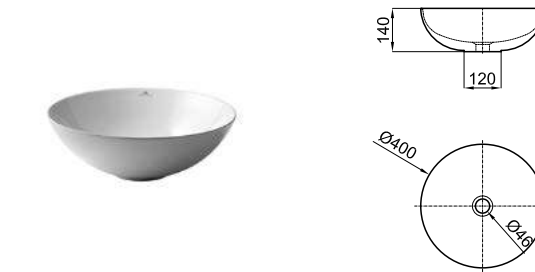

			100255371		blanc	197,00 €	
			100255721		blanc mate	386,00 €	
			100283441		acero concrete	954,00 €	
			100283396		caliza concrete	954,00 €	
			100283409		deep concrete	954,00 €	
			100283442		dark concrete	954,00 €	
			100283426		blanc_or	980,00 €	
			100283427		blanc_cuivre	980,00 €	
				100311331		marfil stone	956,00 €
			100311332		travertino marble	956,00 €	
			100311327		carrara marble	956,00 €	
			100311056		marquina stone	956,00 €	

SLENDER. Lavabo 40 cm. à poser sans trop plein. Un vidage à écoulement permanent devra être utilisé.

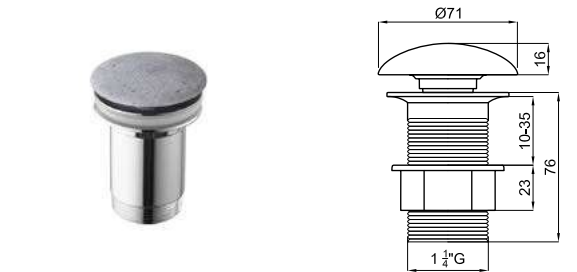

		100285942		acero concrete	80,00 €
		100285884		caliza concrete	80,00 €
		100285941		deep concrete	80,00 €
		100285904		dark concrete	80,00 €
		100311258		marfil stone	146,00 €
		100311333		travertino marble	146,00 €
		100311318		carrara marble	146,00 €
		100311334		marquina stone	146,00 €

SLENDER. Bonde clicker sans trop plein et couvercle en céramique

BAIGNOIRES

FINISH STUDIO



FINITION EXTERNE	FINITION DES ACCESSOIRES									
	∅	○	●	●	●	●	●	●	●	○
LIEM	X	X	X	X	X	X	X	X	X	X
BLANC BRILLANT	3.799,00 €	4.250,00 €	4.250,00 €	4.250,00 €	4.250,00 €	4.250,00 €	4.221,00 €	4.263,00 €	4.263,00 €	
FINISH METAL	5.451,00 €	5.902,00 €	5.902,00 €	5.902,00 €	5.902,00 €	5.902,00 €	5.873,00 €	5.915,00 €	5.915,00 €	
FINISH RAL	5.206,00 €	5.657,00 €	5.657,00 €	5.657,00 €	5.657,00 €	5.657,00 €	5.628,00 €	5.670,00 €	5.670,00 €	
LIEM CARE	X									
BLANC BRILLANT	8.925,00 €									
FINISH METAL	10.577,00 €									
FINISH RAL	10.332,00 €									
LOUNGE 170X80 CM	X									
BLANC MAT	1.715,00 €									
FINISH METAL	2.920,00 €									
FINISH RAL	2.764,00 €									
LOUNGE 170X80 CM	X									
BLANC BRILLANT	1.575,00 €									
FINISH METAL	2.780,00 €									
FINISH RAL	2.624,00 €									
LOUNGE 150X75 CM	X									
BLANC MAT	2.112,00 €									
FINISH METAL	3.317,00 €									
FINISH RAL	3.161,00 €									
LOUNGE 150X75 CM	X									
BLANC BRILLANT	1.932,00 €									
FINISH METAL	3.137,00 €									
FINISH RAL	2.981,00 €									
ARQUITECT 170X80 CM	X									
BLANC MAT	1.527,00 €									
FINISH METAL	2.732,00 €									
FINISH RAL	2.576,00 €									
ARQUITECT 170X80 CM	X									
BLANC BRILLANT	1.398,00 €									
FINISH METAL	2.603,00 €									
FINISH RAL	2.447,00 €									
KOAN 191X97 CM	X									
BLANC BRILLANT	4.827,00 €									
FINISH METAL	6.479,00 €									
FINISH RAL	6.234,00 €									
KOAN 165X78 CM	X									
BLANC BRILLANT	4.542,00 €									
FINISH METAL	6.194,00 €									
FINISH RAL	5.949,00 €									
PURE LINE	X	X								
BLANC BRILLANT	2.980,00 €	3.155,00 €								
FINISH RAL	4.052,00 €	4.227,00 €								
PURE LINE GR	X	X								
BLANC BRILLANT	4.243,00 €	4.420,00 €								
FINISH RAL	5.315,00 €	5.492,00 €								
PURE LINE AIR	X	X								
BLANC BRILLANT	6.199,00 €	7.370,00 €								
FINISH RAL	7.271,00 €	8.442,00 €								
PURE LINE AIR GR	X	X								
BLANC BRILLANT	7.155,00 €	8.306,00 €								
FINISH RAL	8.227,00 €	9.378,00 €								
TONO	X			X	X			X		
BLANC BRILLANT	3.999,00 €			4.571,00 €	4.571,00 €			4.692,00 €		
FINISH METAL	5.651,00 €			6.223,00 €	6.223,00 €			6.344,00 €		
FINISH RAL	5.406,00 €			5.978,00 €	5.978,00 €			6.099,00 €		
VITAE	X									X
BLANC BRILLANT	7.197,00 €									7.067,00 €
FINISH METAL	8.849,00 €									8.719,00 €
FINISH RAL	8.604,00 €									8.474,00 €

SÈCHE SERVIETTES

LIS REFLEX



465X1520 MM.

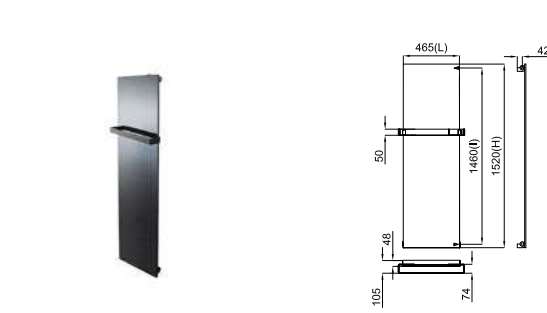

AISI 304	(.)	60	100286690	●	inox noir	3.910,00 €
AISI 304	E2	60	100289766	●	inox noir	4.155,00 €
AISI 304	EL2	60	100289769	●	inox noir	4.178,00 €
AISI 304	M2	60	100289787	●	inox noir	4.190,00 €
AISI 304	ML2	60	100289834	●	inox noir	4.203,00 €

465X1820 MM.



AISI 304	(.)		100041643	○	miroir	3.750,00 €
AISI 304	E2		100215350	○	miroir	4.528,00 €
AISI 304	E2	60	100289828	●	inox noir	4.797,00 €
AISI 304	EL2		100215365	○	miroir	4.534,00 €
AISI 304	EL2	60	100289825	●	inox noir	4.809,00 €
AISI 304	ET2		100215363	○	miroir	4.624,00 €
AISI 304	M2		100215355	○	miroir	4.528,00 €
AISI 304	M2	60	100289880	●	inox noir	4.815,00 €
AISI 304	ML2		100215390	○	miroir	4.534,00 €
AISI 304	ML2	60	100289868	●	inox noir	4.820,00 €
AISI 304	MT2		100215372	○	miroir	4.624,00 €

SÈCHE SERVIETTES

OXO



500X1200 MM.

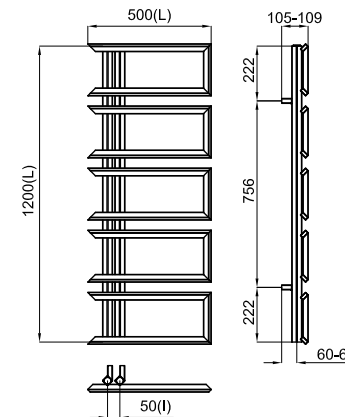

AISI 304	(.)	60	100289858	anthracite	1.306,00 €
			100289870	noir	1.306,00 €
AISI 304	E2	60	100289866	anthracite	1.558,00 €
			100289827	noir	1.558,00 €
AISI 304	EL2	60	100289873	anthracite	1.564,00 €
			100289817	noir	1.564,00 €

AISI 304	M2	60	100289872	anthracite	1.569,00 €
			100289826	noir	1.569,00 €
AISI 304	ML2	60	100289847	anthracite	1.575,00 €
			100289859	noir	1.575,00 €

On recommande :

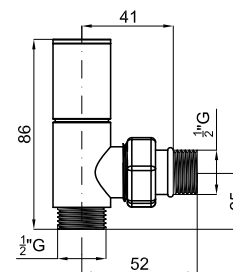

100293429 anthracite

136,00 €

ACCESSOIRES. OXO - Vanne 1/2" 24/19

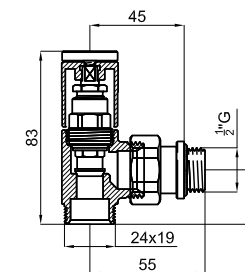

100273077 noir

55,00 €

ACCESSOIRES. RONDO - Vanne 1/2" 24/19

SÈCHE SERVIETTES

SQUARE



530X900 MM.

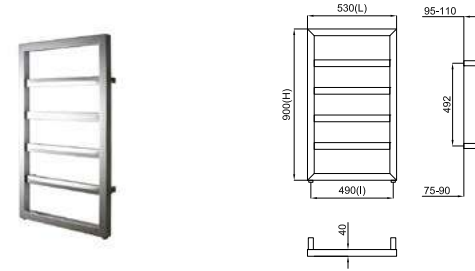

AC	(.)	100271815	chromé	572,00 €
		100271776	noir	441,00 €
AC	E2	100271874	chromé	726,00 €
		100271932	noir	579,00 €
AC	EL2	100272064	chromé	732,00 €
		100271967	noir	579,00 €
AC	M2	100271891	chromé	742,00 €
		100271980	noir	592,00 €
AC	ML2	100271883	chromé	742,00 €
		100271933	noir	592,00 €

530X1300 MM.

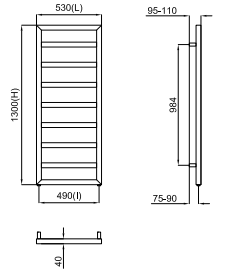

AC	(.)	100271798	chromé	655,00 €
		100271805	noir	500,00 €
AC	E2	100271862	chromé	821,00 €
		100271940	noir	641,00 €
AC	EL2	100271854	chromé	829,00 €
		100271888	noir	655,00 €
AC	M2	100271886	chromé	838,00 €
		100271960	noir	660,00 €
AC	ML2	100271863	chromé	838,00 €
		100271941	noir	660,00 €

SÈCHE SERVIETTES

ROUND



560X1200 MM.

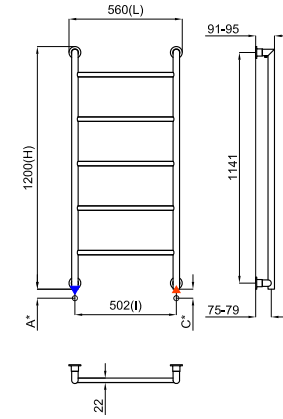

AC	(.)	100271767	chromé	625,00 €	
		100271804	noir	502,00 €	
AC	E2	100271829	chromé	749,00 €	
		100271853	noir	648,00 €	
AC	E2	NEW	100312685	or mate	750,00 €
AC	EL2	100272033	chromé	749,00 €	
		100271870	noir	648,00 €	
AC	EL2	NEW	100312675	or mate	750,00 €

AC	M2	100272031	chromé	761,00 €	
		100271890	noir	661,00 €	
AC	E2	NEW	100312687	or mate	762,00 €
AC	ML2	100272023	chromé	761,00 €	
		100271892	noir	661,00 €	
AC	ML2	NEW	100312694	or mate	762,00 €

SÈCHE SERVIETTES

SKY



500X950 MM.

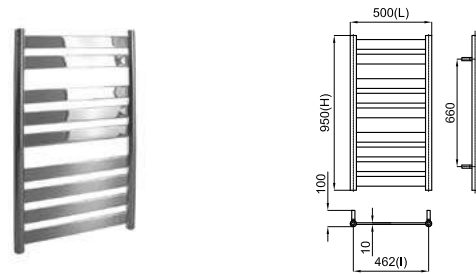

AC	(.)	100048010	chromé	478,00 €
		100048011	blanc	313,00 €
AC	E2	100215634	chromé	762,00 €
		100215631	blanc	540,00 €

SÈCHE SERVIETTES

CONTRACTS



500X730 MM.

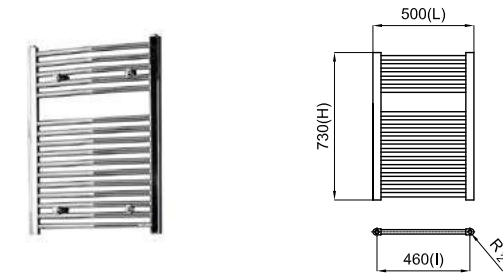

AC	(.)	100048021	chromé	325,00 €
		100048016	blanc	158,00 €
AC	E2	100214570	chromé	487,00 €
		100214508	blanc	351,00 €

ACCESSOIRES

URBAN C

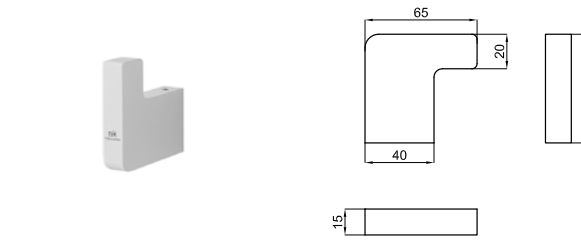

		100124088	blanc	63,00 €
		100211402	noir	67,00 €
		100289149	cuivre	88,00 €
		100289233	titane	88,00 €
		100299338	or brossé	90,00 €
		100289240	cuivre brossé	90,00 €
		100289241	titane brossé	90,00 €

URBAN C. Crochet

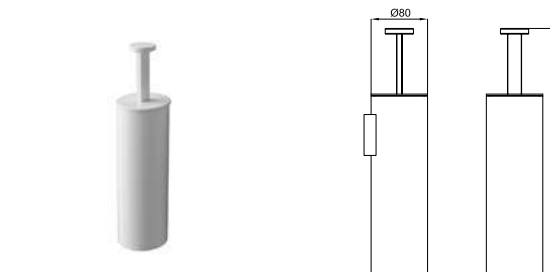

		100123152	blanc	209,00 €
		100211377	noir	261,00 €
		100289270	cuivre	315,00 €
		100289271	titane	315,00 €
		100299386	or brossé	327,00 €
		100289260	cuivre brossé	326,00 €
		100289261	titane brossé	326,00 €

URBAN C. Porte balai mural et/ou à poser

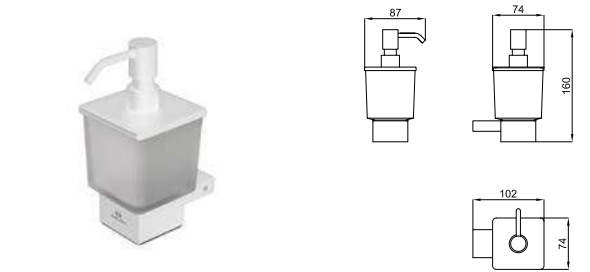

		100124100	blanc	116,00 €
		100211348	noir	124,00 €
		100289176	cuivre	158,00 €
		100289257	titane	158,00 €
		100289256	cuivre brossé	166,00 €
		100289248	titane brossé	166,00 €

URBAN C. Diffuseur de savon fixe

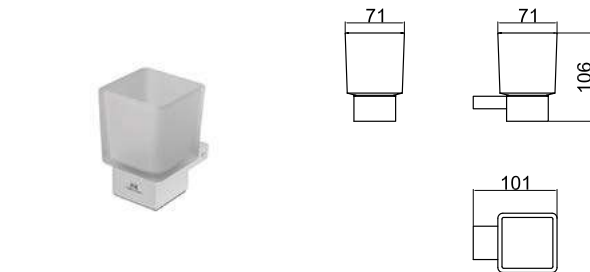

		100124098	blanc	97,00 €
		100211367	noir	102,00 €
		100289264	cuivre	119,00 €
		100289242	titane	119,00 €
		100299388	or brossé	125,00 €
		100289156	cuivre brossé	124,00 €
		100289234	titane brossé	124,00 €

URBAN C. Porte-gobelet fixe

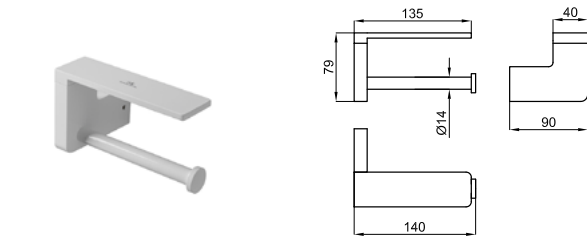

	100124097		blanc	153,00 €
	100211405		noir	162,00 €
	100289177		cuivre	212,00 €
	100289263		titane	212,00 €
	100299344		or brossé	223,00 €
	100289262		cuivre brossé	222,00 €
	100289272		titane brossé	222,00 €

URBAN C. Porte-papier avec couvercle

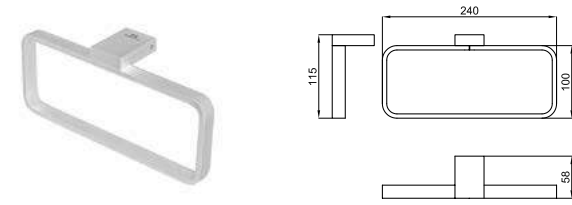

	100124102		blanc	116,00 €
	100211376		noir	123,00 €
	100289243		cuivre	158,00 €
	100289235		titane	158,00 €
	100299402		or brossé	170,00 €
	100289165		cuivre brossé	169,00 €
	100289250		titane brossé	169,00 €

URBAN C. Anneau porte-serviettes



	100124090		blanc	258,00 €
	100211374		noir	263,00 €
	100289244		cuivre	331,00 €
	100289166		titane	331,00 €
	100299346		or brossé	341,00 €
	100289251		cuivre brossé	340,00 €
	100289172		titane brossé	340,00 €

URBAN C. Porte-serviettes fixe 1 barre 50 cm.



ROBINETTERIE
TOUCHLESS

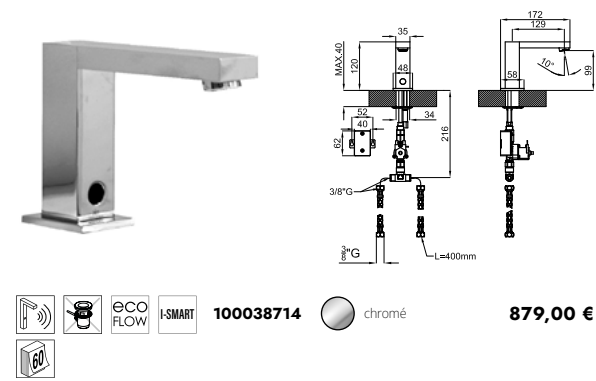

100038714 chromé 879,00 €

IRTA. Robinet infrarouge lavabo avec 1 entrée 3/8". Sans vidage. Avec mousseur "plus". La régulation de la température est seulement possible sous la console. Batterie 6 "AA" x 1,5V (9V). À 3 bars de pression 5 l/min.

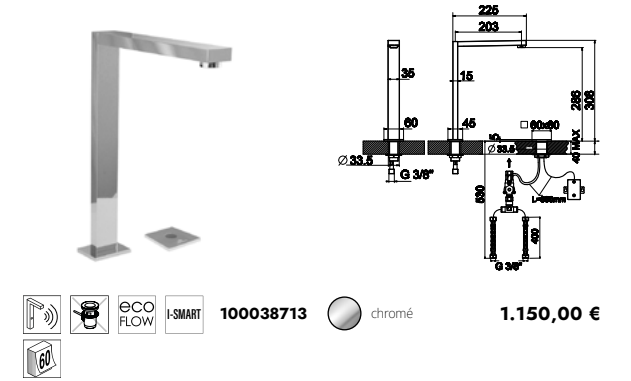

100038713 chromé 1.150,00 €

IRTA. Bec haut lavabo avec cellule infrarouge séparée. Raccordement 3/8" sans vidage. Avec mousseur "plus". Remarque: cellule infrarouge inclus. Batterie 1 x 6V (CRP2). À 3 bars de pression 5 l/min.

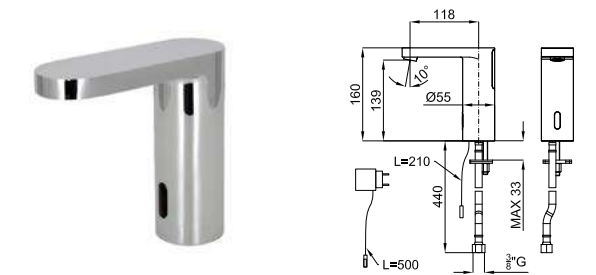

100305314 chromé 324,00 €

NEW

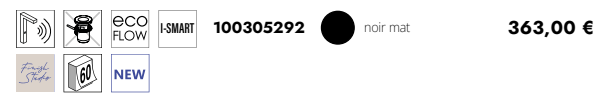

100305292 noir mat 363,00 €

NEW

HOTELS. HOTELS- Robinetterie lavabo électronique avec une entrée d'eau, connexion 3/8", sans garniture de vidage et avec mousseur "plus". Inclus transformateur AC/DC 100-240V . A 3 bars de pression 5l/min.

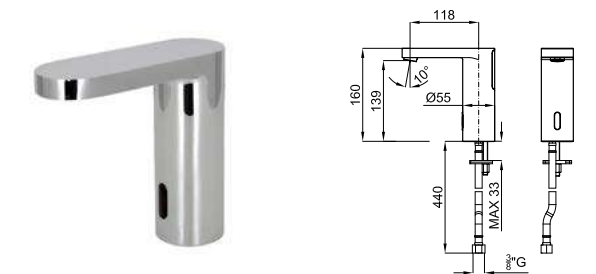

100114431 chromé 256,00 €



100305304 noir mat 347,00 €

NEW

HOTELS. HOTELS- Robinetterie lavabo électronique avec une entrée d'eau, connexion 3/8", sans garniture de vidage et avec mousseur "plus". Batterie 3V. A 3 bars de pression 5l/min.

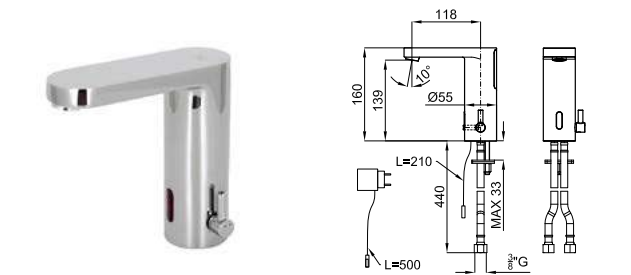

100305322 chromé 387,00 €

NEW

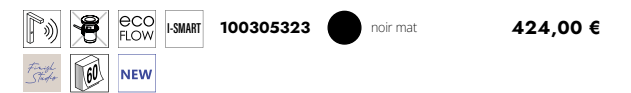

100305323 noir mat 424,00 €

NEW

HOTELS. HOTELS - Robinetterie lavabo électronique avec 2 entrées d'eau, connexion de 3/8", sans bonde de vidage et mousseur "plus". Inclus transformateur AC/DC 100-240V. Débit à 3 bars de pression 5 l/min.

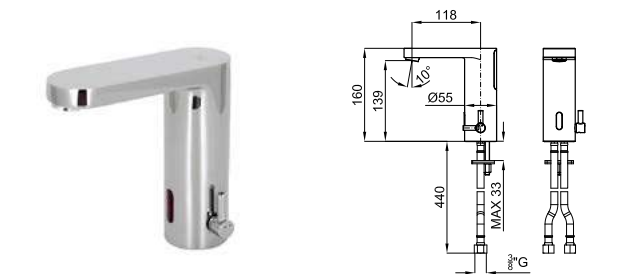

100108285 chromé 312,00 €



100305293 noir mat 408,00 €

NEW

HOTELS. HOTELS - Robinetterie lavabo électronique avec 2 entrées d'eau, connexion de 3/8", sans bonde de vidage et mousseur "plus". Batterie 3V. Débit à 3 bars de pression 5 l/min.

ROBINETTERIE
TOUCHLESS

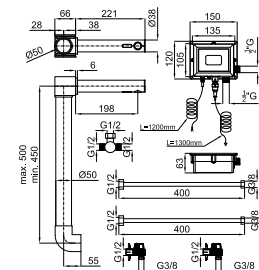

- | | | | |
|-------|------------------|--|-----------------|
| | 100286631 | | 498,00 € |
| | | | |
| | 100286579 | | 641,00 € |
| | | | |
| | 100286621 | | 790,00 € |
| | | | |
| | 100286578 | | 790,00 € |
| | | | |
| | 100286622 | | 848,00 € |
| | | | |
| | 100286614 | | 848,00 € |

ROUND. ROUND- Robinetterie lavabo électronique avec 2 entrées d'eau, connexion 1/2", sans garniture de vidage et avec mousseur "plus". 220V-6V, 50Hz. A 3 bars de pression 5,2l/min. Filtrés inclus.

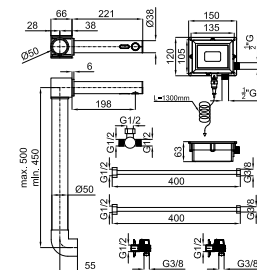

- | | | | |
|-------|------------------|--|-----------------|
| | 100286623 | | 481,00 € |
| | | | |
| | 100286588 | | 595,00 € |
| | | | |
| | 100286596 | | 743,00 € |
| | | | |
| | 100286630 | | 743,00 € |
| | | | |
| | 100286595 | | 784,00 € |
| | | | |
| | 100286586 | | 784,00 € |

ROUND. ROUND- Robinetterie lavabo électronique avec 2 entrées d'eau, connexion 1/2", sans garniture de vidage et avec mousseur "plus". Batterie 4x1,5V (AA). A 3 bars de pression 5,2 l/min. Piles et filtres inclus.

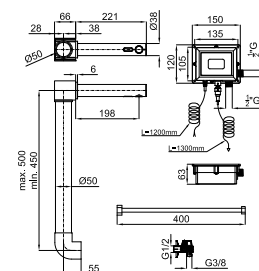

- | | | | |
|-------|------------------|--|-----------------|
| | 100238445 | | 417,00 € |
| | | | |
| | 100286632 | | 490,00 € |
| | | | |
| | 100286602 | | 624,00 € |
| | | | |
| | 100286616 | | 624,00 € |
| | | | |
| | 100286600 | | 658,00 € |
| | | | |
| | 100286556 | | 658,00 € |

ROUND. ROUND- Robinetterie lavabo électronique avec une entrée d'eau, connexion 1/2", sans garniture de vidage et avec mousseur "plus". 220V-6V, 50Hz. A 3 bars de pression 5,2l/min. Filtrés inclus.

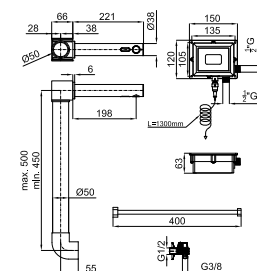

- | | | | |
|-------|------------------|--|-----------------|
| | 100238453 | | 381,00 € |
| | | | |
| | 100286624 | | 452,00 € |
| | | | |
| | 100286634 | | 578,00 € |
| | | | |
| | 100286605 | | 578,00 € |
| | | | |
| | 100286604 | | 589,00 € |
| | | | |
| | 100286633 | | 589,00 € |

ROUND. ROUND- Robinetterie lavabo électronique avec une entrée d'eau, connexion 1/2", sans garniture de vidage et avec mousseur "plus". Batterie 4x1,5V (AA). A 3 bars de pression 5,2 l/min. Piles et filtres inclus.

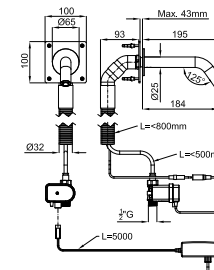

- | | | | |
|--|------------------|--|-----------------|
| | 100308538 | | 641,00 € |
| | | | |
| | 100308562 | | 850,00 € |

ROUND. Mitigeur encastré avec bec modèle Round, fonctionne avec 9V(LR61) alcaline, pour eau froide ou pré-mélangée, 4.0 L/M (1.0GPM), 0.5-5.0 bar (7- 72.5 PSI), portée du capteur 35-155 mm +/- 10 mm 1.38-6.10" +/- 0.39", Temp.max 70°C, arrêt automatique 90s (réglable par télécommande 100038795), inclus transformateur EU-100305240

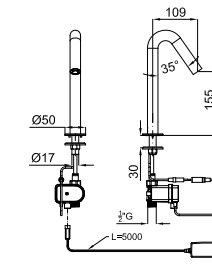

- | | | | |
|--|------------------|--|-----------------|
| | 100308557 | | 584,00 € |
| | | | |
| | 100308571 | | 767,00 € |

ROUND. Mitigeur à bec modèle Round, alimenté par 9V(LR61) alcaline, pour eau froide ou pré-mélangée, 1.89 L/M (0.5GPM), 0.5-5.0 bar (7- 72.5 PSI), portée du capteur 30-100 mm +/- 10 mm 1.18-3.94", Temp.max 70°C, arrêt automatique 90s (réglable par télécommande 100038795), inclus transformateur EU-100305240

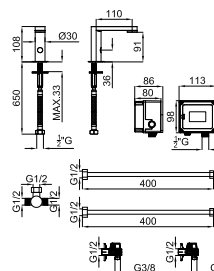

- | | | | |
|--|------------------|--|-----------------|
| | 100286615 | | 458,00 € |
| | | | |

TONO. Robinetterie électronique 2 entrées d'eau, connexions 3/8", batterie 4x1,5V (AA). Le débit à 3 bars est de 5.5 l/min. Piles et filtres inclus.

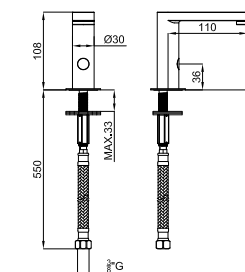

- | | | | |
|--|------------------|--|-----------------|
| | 100184771 | | 410,00 € |
|--|------------------|--|-----------------|

TONO. Robinetterie électronique 1 entrée d'eau, connexions 3/8", batterie 4x1,5V (AA). Le débit à 3 bars est de 5.5 l/min. Piles et filtres inclus.

SANITAIRE

TOUCHLESS

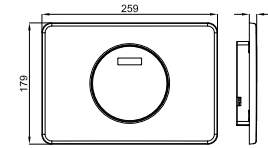

- I-SMART **100290711** acier brossé **135,00 €**
- 100290740** noir **179,00 €**

I-COMFORT LINE. I-COMFORT LINE Plaque de commande à un bouton poussoir et système de décharge IR, pour bâti-support avec système d'extraction d'odeurs.

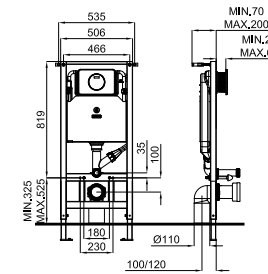

- I-SMART **100290649** **487,00 €**

I-COMFORT LINE. Support + réservoir à encastrier pour cuvette suspendue (pour mur en plâtre), avec système d'extraction des odeurs. Incluent le kit de fixations.

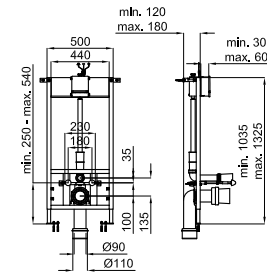

- I-SMART **100104495** **1.097,00 €**

SMART LINE. Système de chasse infrarouge pour WC suspendu. Inclue plaque avec détecteur Infrarouge, kit de fixation et tubes de connexion avec le WC

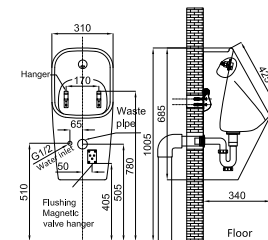

- I-SMART **100291433** blanc **526,00 €**

ACRO COMPACT. ACRO COMPACT - Urinoir à alimentation arrière avec valve diffuseur et système IR intégré (alimentation par 4x piles 1,5V incluses). Comprend les fixations 100295658 et le siphon 100295683. Pour installation au mur en brique.

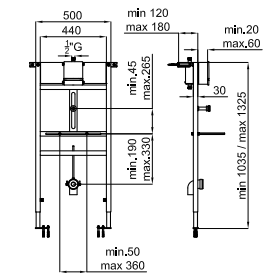

- I-SMART **100104491** **980,00 €**

SMART LINE. Bati support avec chasse infra rouge, pour urinoir suspendu. Installation mur léger (placo plâtre). Inclus plaque avec sensor IR.

ACCESSOIRES
TOUCHLESS

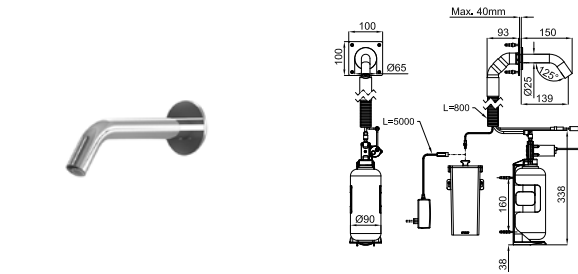

I-SMART	NEW	100308591	chromé	698,00 €
		100308581	acère inox satin	807,00 €

ROUND. Bec encastré modèle rond pour le dosage de savon, alimenté par batterie 6 piles D non inclus, bouteille 1L (33.8 oz), viscosité du savon 100 - 3800 cPs, descarga standart 1.4cc (personnalisable par télécommande optionnelle), gamme du capteur 35-155 mm + -10 mm 1.38-6.10" +0.39" (personnalisable par télécommande en option). 100267018 inclus

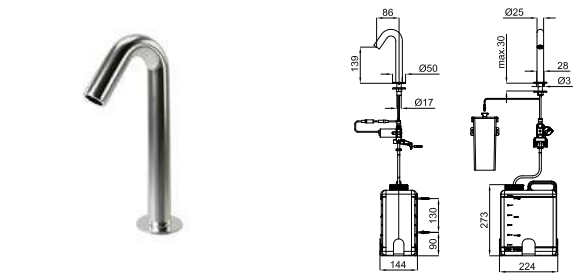

I-SMART	100283552	chromé	714,00 €
---------	------------------	--------	-----------------

TOUCHLESS. Bec de support modèle rond pour le dosage de désinfectant hydroalcoolique, alimenté par batterie 6 piles D non inclus, bouteille 6L (1.6 Gallons), viscosité du désinfectant hydroalcoolique 0 - 3800 cPs, descarga standart 1.4cc (personnalisable par télécommande optionnelle), gamme du capteur 30-100 mm + -10 mm 1,18-3,94" (personnalisable par télécommande en option)



NEW	100297494	blanc	77,00 €
-----	------------------	-------	----------------

. Télécommande pour distributeur de gel et savon de la série TOUCHLESS. Permet de sélectionner la quantité de liquide à distribuer dans des rangs proposés. Autres fonctions d'aide à l'utilisateur disponibles.

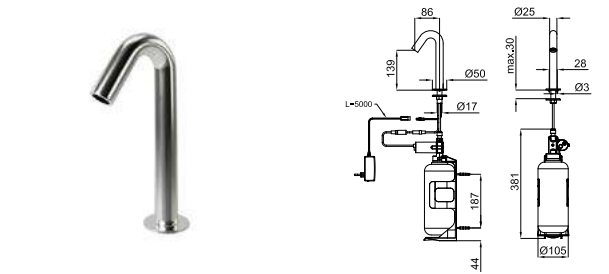

I-SMART	NEW	100283519	chromé	566,00 €
		100308580	acère inox satin	680,00 €
		100308590	noir mat	671,00 €

TOUCHLESS. Bec de support modèle rond pour le dosage de savon, alimenté par batterie 6 piles D non inclus, bouteille 1L (33.8 oz), viscosité du savon 100 - 3800 cPs, descarga standart 1.4cc (personnalisable par télécommande optionnelle 100297494), gamme du capteur 30-100 mm + -10 mm 1,18-3,94" (personnalisable par télécommande en option). 100267018 inclus

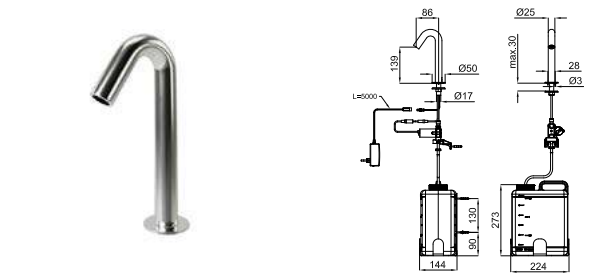

I-SMART	100283563	chromé	714,00 €
---------	------------------	--------	-----------------

TOUCHLESS. Bec de support modèle rond pour le dosage de désinfectant hydroalcoolique, adapt univ 12DC, bouteille 6L (1.6 Gallons), viscosité du désinfectant hydroalcoolique 0 - 3800 cPs, descarga standart 1.4cc (personnalisable par télécommande optionnelle), gamme du capteur 30-100 mm + -10 mm 1,18-3,94" (personnalisable par télécommande en option)



NEW	100267018	noir	53,00 €
-----	------------------	------	----------------

TOUCHLESS. ADAPT.UNI. DOSAG. 110-240V EU, UK, US

ACCESSOIRES

TOUCHLESS

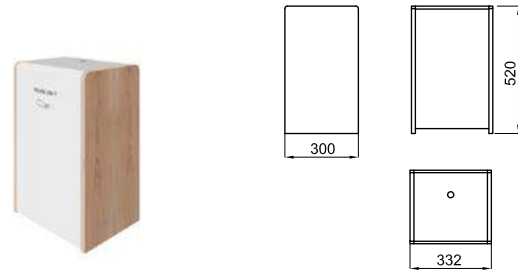

NEW 100286981 blanc_chêne **671,00 €**

TOUCHLESS. Meuble auxiliaire PMR (personnes à mobilité réduite) pour distributeur de gel ou savon. Compatible avec les différents becs 100283552, 100283519, 100308590, 100308580.

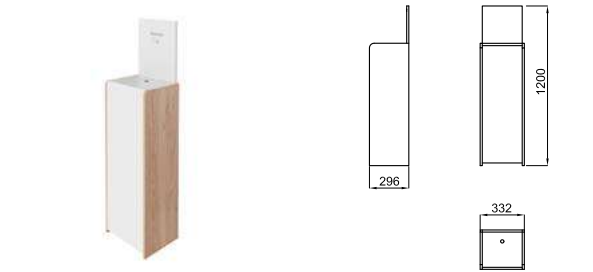

NEW 100286936 blanc_chêne **894,00 €**

TOUCHLESS. Meuble auxiliaire pour distributeur de gel ou savon. Compatible avec les différents becs 100283552, 100283519, 100308590, 100308580.

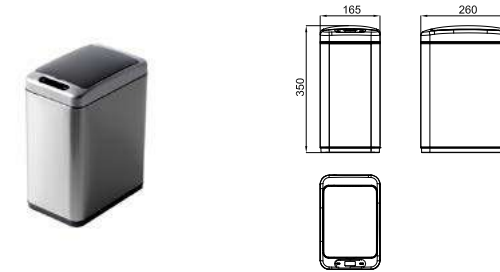

I-SMART NEW 100298691 inox brossé **151,00 €**

100298685 noir **151,00 €**

SQUARE. Poubelle avec capteur. Capacité 8 L. Fermeture douce. Matériel acier inoxydable. Ouverture et fermeture automatique. Inclus batterie rechargeable et câble USB pour la charge. Incorpore récipient interne extractible. La distance de détection minimale du capteur doit être prise en compte en fonction du type de surface. Pour plus d'informations, consultez l'IDM.

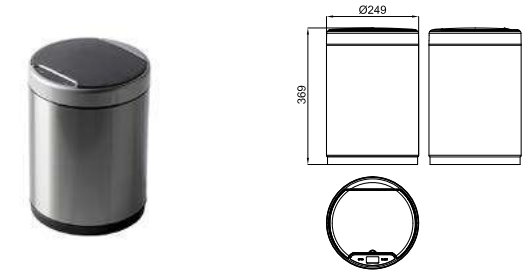

I-SMART NEW 100298701 inox brossé **156,00 €**

100298668 noir **156,00 €**

ROUND. Poubelle avec capteur. Capacité 9 L. Fermeture douce. Matériel acier inoxydable. Ouverture et fermeture automatique. Inclus batterie rechargeable et câble USB pour la charge. Incorpore récipient interne extractible. La distance de détection minimale du capteur doit être prise en compte en fonction du type de surface. Pour plus d'informations, consultez l'IDM.

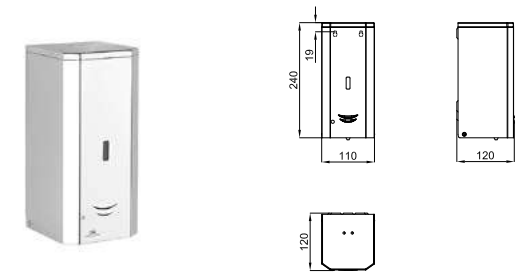

I-SMART 100206909 miroir **284,00 €**

TOUCHLESS. Distributeur de gel / savon liquide hydroalcoolique à mise en marche automatique d'une capacité de 1L. Fabriqué en acier inoxydable AISI 304. Il fonctionne avec 6 "AA" x 1.5V(9V) piles alcalines (non incluses). On recommande que le savon - gel hydroalcoolique possède les caractéristiques suivantes: maximum 80% d'alcool, densité entre 0,9 et 1,35 kg/dm³, viscosité entre 500 et 2.500 cps. Ne convient pas au savons ni gels contenant du chlore ou des particules solides et abrasives.

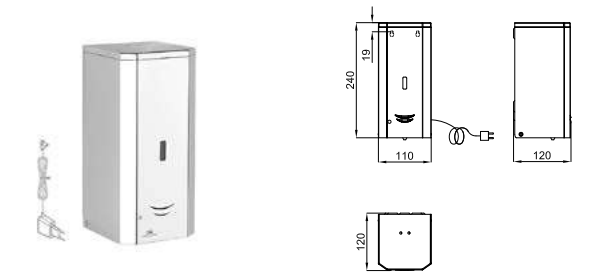

I-SMART 100206887 miroir **319,00 €**

TOUCHLESS. Distributeur de gel / savon liquide hydroalcoolique à mise en marche automatique d'une capacité de 1L. Fabriqué en acier inoxydable AISI 304. Il fonctionne avec un transformateur électrique 9V 1A. On recommande que le savon - gel hydroalcoolique possède les caractéristiques suivantes: maximum 80% d'alcool, densité entre 0,9 et 1,35 kg/dm³, viscosité entre 500 et 2.500 cps. Ne convient pas au savons ni gels contenant du chlore ou des particules solides et abrasives.

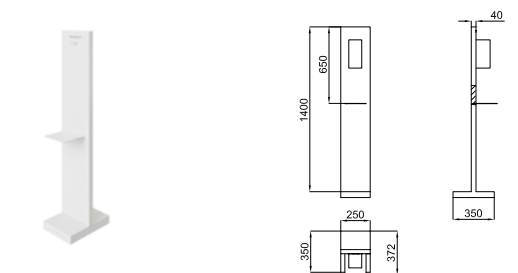

NEW 100286972 blanc **331,00 €**

TOUCHLESS. Totem pour distributeur de gel ou savon. Compatible avec le distributeur 100206909.

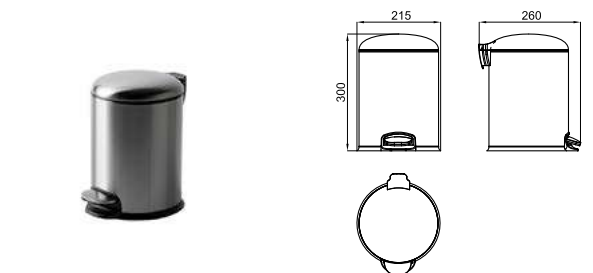

NEW 100298639 inox brossé **74,00 €**

100298684 noir **74,00 €**

ROUND. Poubelle à pédale. Capacité 5 L. Fermeture douce. Matériel acier inoxydable.

MIROIRS TOUCHLESS

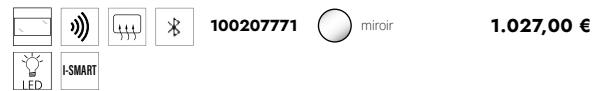
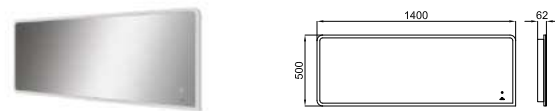

PURE LINE. PURE LINE WOOD_Miroir horizontal 140x50 cm, illuminé sur tout le périmètre avec des LED. Sensor latéral pour LED et système antibuée. Haut-parleurs intégrés pour écouter de la musique à partir de dispositifs Bluetooth. Classe II, IP44, 90 W, 6000 K

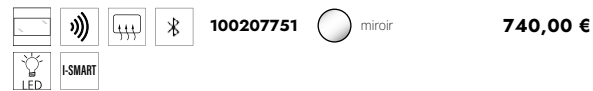
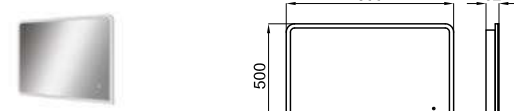

PURE LINE. PURE LINE WOOD_Miroir horizontal 80x50cm, illuminé sur tout le périmètre avec des LED. iluminado con luz LED perimetral. Système antibuée et haut-parleurs intégrés pour écouter de la musique à partir de dispositifs Bluetooth. Classe II, IP44, 50 W, 6000 K. Sensor latéral pour LED et système antibuée

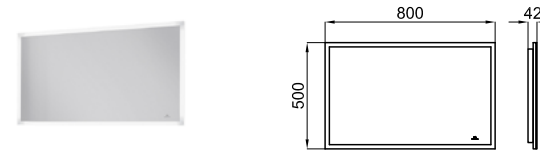

TILE. Miroir horizontal 80x50cm, illuminé sur tout le périmètre avec des LED. Système antibuée. Classe II, IP44, 50 W, 6000 K. Sensor latéral pour LED et système antibuée.

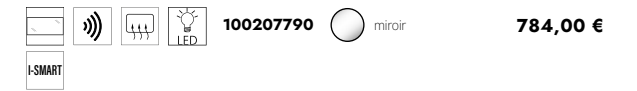
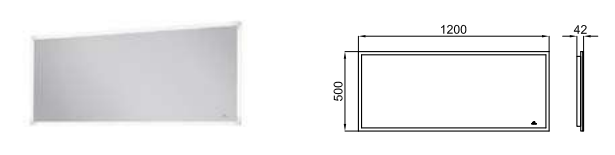

TILE. Miroir horizontal 120x50cm, illuminé sur tout le périmètre avec des LED. Système antibuée. Classe II, IP44, 75 W, 6000 K. Sensor latéral pour LED et système antibuée.

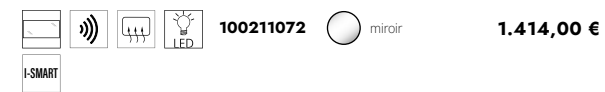
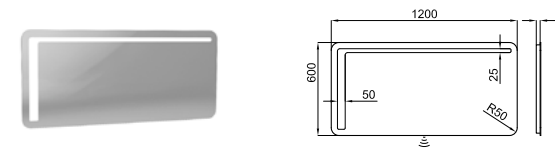

LOUNGE. Miroir PREMIUM 120X60cm avec cellule sensor qui contrôle la frange illuminée, système anti buée et rétroéclairage supérieur et inférieur.

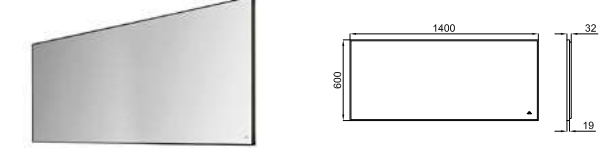

SQUARE. Miroir 140x60 cm avec cadre de aluminium noir, avec lumière périmètre et anti-buée contrôlé par capteur de proximité.

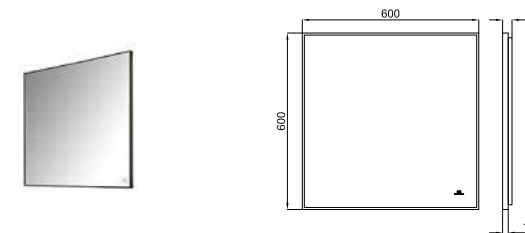

SQUARE. Miroir 60x60 cm avec cadre de aluminium noir, avec lumière périmètre et anti-buée contrôlé par capteur de proximité.

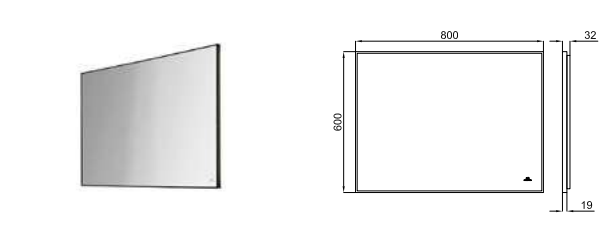

SQUARE. Miroir 80x60 cm avec cadre de aluminium noir, avec lumière périmètre et anti-buée contrôlé par capteur de proximité.

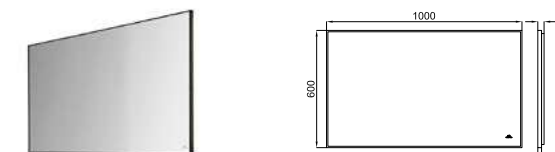

SQUARE. Miroir 100x60 cm avec cadre de aluminium noir, avec lumière périmètre et anti-buée contrôlé par capteur de proximité.

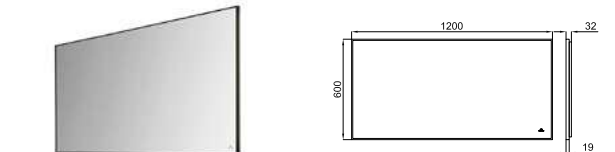

SQUARE. Miroir 120x60 cm avec cadre de aluminium noir, avec lumière périmètre et anti-buée contrôlé par capteur de proximité.



SANITAIRE

EASY

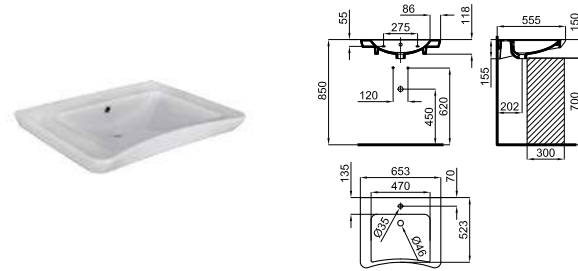

100111696 blanc **285,00 €**

EASY. Lavabo 65 cm. suspendu avec trop plein et fixations 100041225. Spécial pour PMR

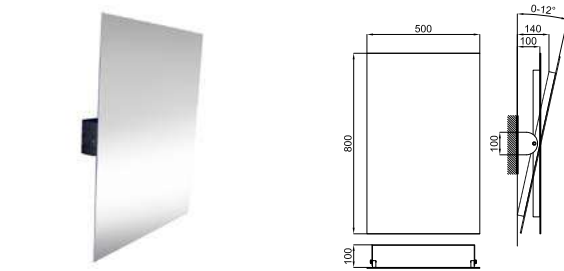

100108180 miroir **490,00 €**

EASY. EASY - Miroir incliné 80x52 cm

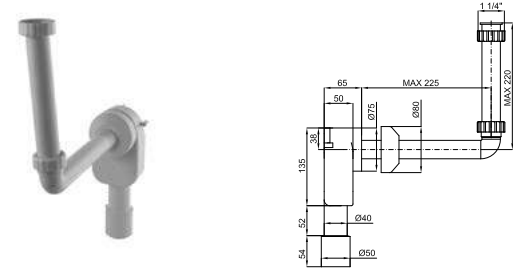

100193347 blanc **49,00 €**

EASY. Kit siphon encastré avec tube de connection pour lavabo NK Sani

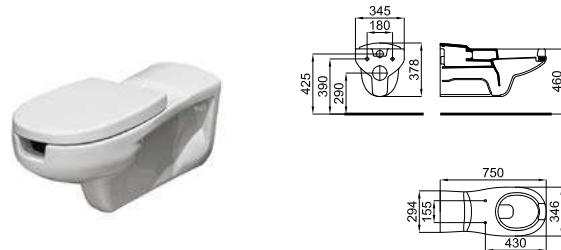

100210479 blanc **551,00 €**

EASY. Cuvette suspendue 75 cm. Inclue tuyeau d'alimentation 30 cm

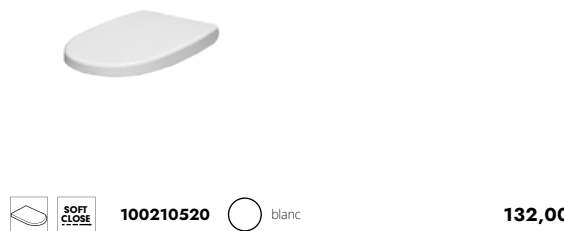

100210520 blanc **132,00 €**

EASY. Abattant cuvette descente retenue

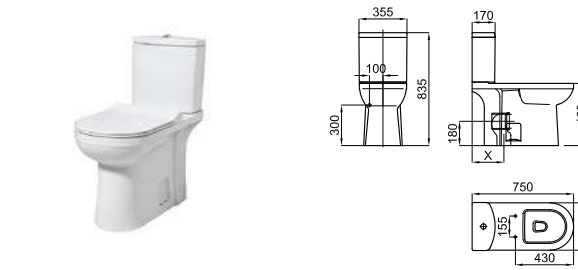

100213828 blanc **488,00 €**

EASY. Cuvette surélevée à terre sortie orientable. Inclus 2 fixations 100040452



100213817 blanc **181,00 €**

EASY. Réservoir avec mécanisme alimentation inférieure gauche



100288631 blanc **165,00 €**

EASY. Abattant cuvette descente retenue

ROBINETTERIE

EASY

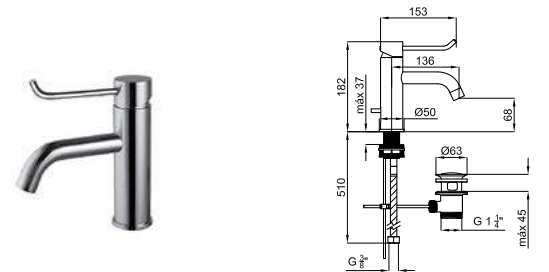

100235255 chromé **216,00 €**

EASY. Mitigeur lavabo avec cartouche Ø35 mm. Flexibles raccordements 3/8" longueur 450 mm. Garniture de vidage. Mousseur "plus". Levier sanitaire. À 3 bars de pression 12 l/min.

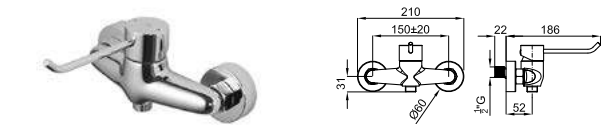

NEW **100294724** chromé **193,00 €**

BELA SANI. Mitigeur externe douche avec cartouche Ø35 mm. Raccordements 1/2". Distance entre des raccords 150 +/-20 mm. Levier sanitaire. À 3 bars de pression 14,2 l/min.

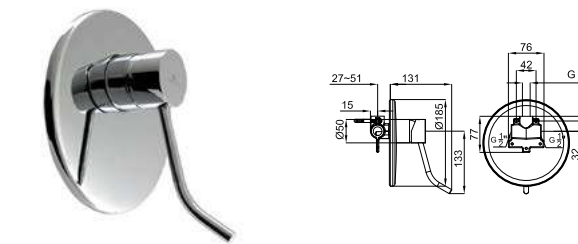



100063933 chromé **203,00 €**

EASY. Mitigeur douche à encastrer avec cartouche Ø40 mm. Raccordements 1/2". à 3 bars de pression : 35,7 l/min. Levier sanitaire. À 3 bars de pression 35,69 l/min.

ACCESSOIRES

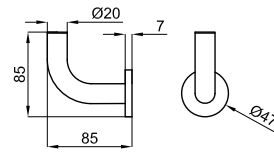
EASY



100042183  miroir

37,00 €

EASY. Crochet

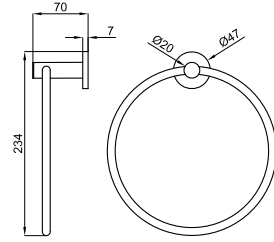

100042184  miroir

77,00 €

EASY. Anneau porte-serviettes 27 cm.

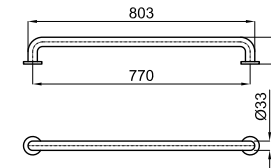

100042180  miroir

174,00 €

EASY. Barre murale 80 cm.

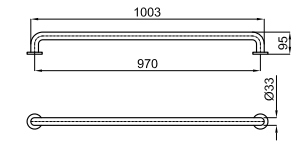

100042177  miroir

191,00 €

EASY. Barre murale 100 cm.

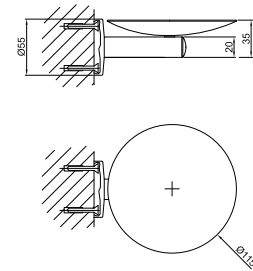

100042193  miroir

120,00 €

EASY. Porte-savon fixe

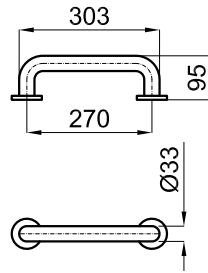

100042149  epoxy blanc

97,00 €

100042147  miroir

119,00 €

EASY. Barre murale 30 cm.

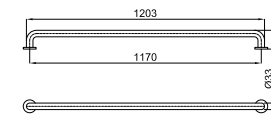

100042174  miroir

221,00 €

EASY. Barre murale 120 cm.

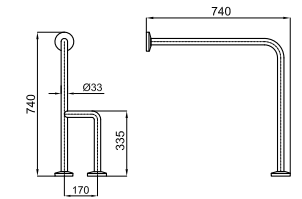

100042150  miroir

277,00 €

EASY. Barre de maintien fixation sol-mur

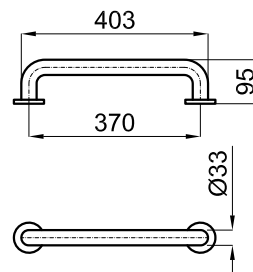

100042132  miroir

129,00 €

EASY. Barre murale 40 cm.

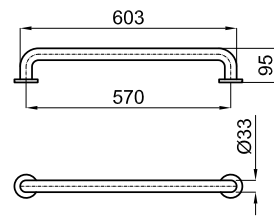

100042137  epoxy blanc

123,00 €

100042135  miroir

148,00 €

EASY. Barre murale 60 cm.

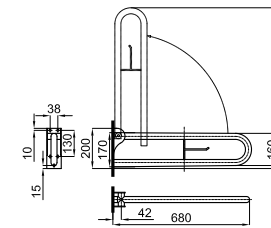

100042140  epoxy blanc

256,00 €

100042138  miroir

272,00 €

EASY. Barre de maintien rabattable verticale 68 cm. avec porte-papier

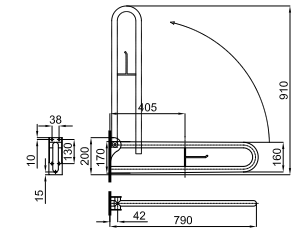

100042173  epoxy blanc

268,00 €

100042171  miroir

318,00 €

EASY. Barre de maintien rabattable verticale 80 cm. avec porte-papier

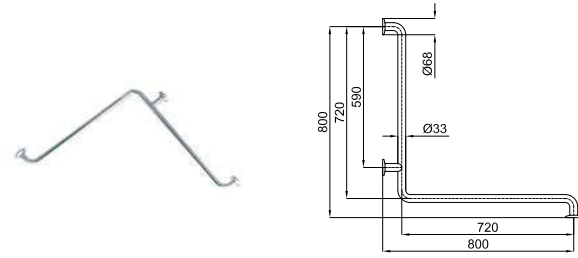

100042199  miroir **310,00 €**

EASY. Barre de maintien d'angle 70x74 cm. sans barre verticale

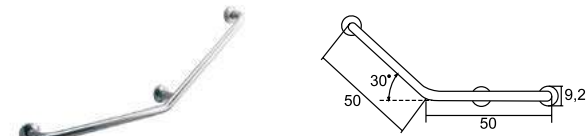

100042156  miroir **227,00 €**

EASY. Barre murale coudeé 50x50 cm. 30°

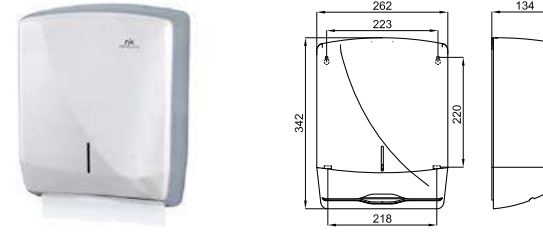

100243277  miroir **157,00 €**

NK. Distributeur de serviettes zig-zag en acier, repère de niveau et partie frontale rabattable.

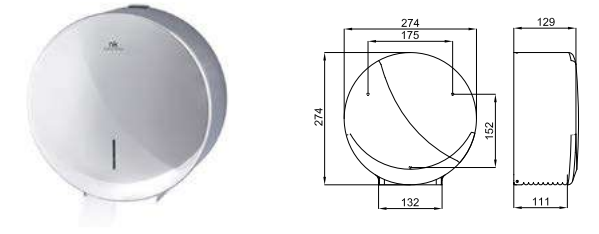

100243292  miroir **113,00 €**

NK. Porte papier avec repère de niveau et anti vandalisme.

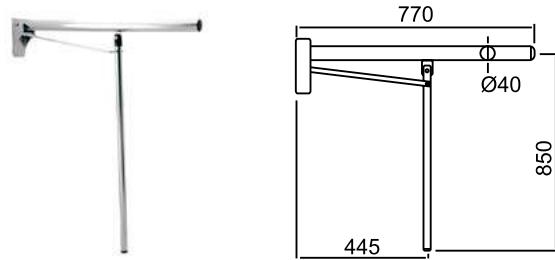

100042168  miroir **409,00 €**

EASY. Barre rabattable verticale pour mur plâtre



100042161  epoxy blanc **197,00 €**

100042159  miroir **227,00 €**

EASY. Barre murale coudeé 50x50 cm. 90°

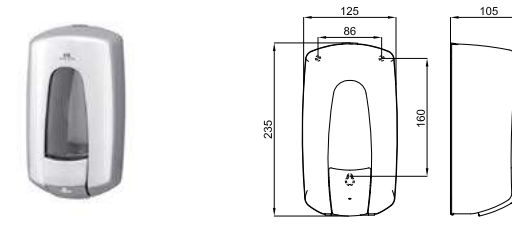

100243264  miroir **97,00 €**

NK. Distributeur de savon an acier avec repère de niveau, antivandalisme et poussoir anti goutte.

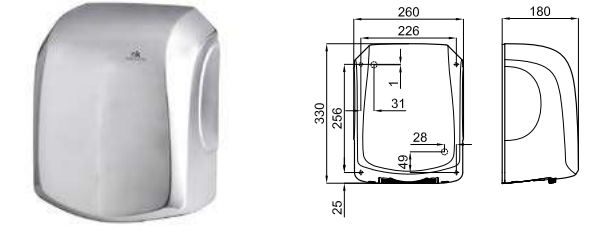

100243293  miroir **464,00 €**

NK. Séche mains optique haute vitesse en acier.

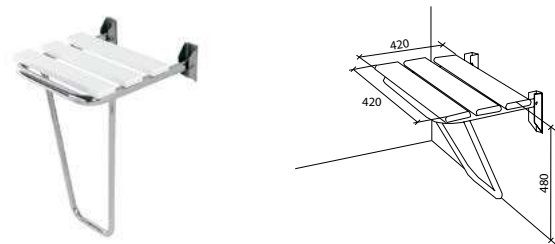

100042190  epoxy blanc **491,00 €**

100042189  miroir **583,00 €**

EASY. Siège rabattable

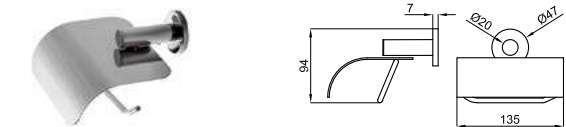

100042185  miroir **51,00 €**

EASY. Porte-papier avec couvercle



Date d'édition: 2022 Janvier
Design: Noken Marketing Department
Photography: Noken Marketing Department
Édite: NOKEN DESIGN S.A.U.

Le contenu de ce catalogue est protégé par la Loi des Propriétés intellectuelles. Toute reproduction, même partielle, sans autorisation de Noken Design, S.A. sera sanctionnée par le Code Pénal.

Se réserve le droit d'annuler, de modifier ou supprimer les produits et accessoires présentés sans préavis ni obligation de les remplacer. Les ambiances présentées dans ce catalogue sont des suggestions de décoration à titre publicitaire. Pour toute installation, il faudra consulter les fiches techniques qui se trouvent dans le Tarif Général édité par Noken.