

TARIF COMPLET 2024

The logo for DURAL, consisting of the word "DURAL" in a bold, white, sans-serif font, set against a solid blue square background.

DURAL

A large, light blue, stylized letter 'D' is positioned in the lower-left quadrant of the page. It is semi-transparent and overlaps with several overlapping, tilted rectangular frames that also span across the page.

FR/SAS Valable à partir du 01. 01. 2024
Tarif Complet (France métropolitaine et DOM TOM)

Des pièces de vie embellies

PIÈCES DE VIE · CUISINE · SALLE DE BAIN · BUREAU · COMMERCE · TERRASSE · BALCON · JARDIN

avec nos **profilés design**

1.

Concevoir des espaces de vie aux couleurs coordonnées dans les moindres détails - de nouvelles finitions, un style plus affirmé : c'est ce que promet la gamme DURAL COLOUR FITTING.

**DURAL
COLOUR
FITTING**



2.

De nouvelles finitions pour rendre les cuisines plus belles ! Consultez nos nouvelles finitions page 47.



3.

Une hygiène durable dans la Espace de vie salle de bains - pas de problème avec les profilés sanitaires de DURAL - consultez à partir de la page 52.



4.

Découvrez l'élégance de nos profilés « or anodisé » et « or anodisé brillant » pour sublimer vos intérieurs les plus chics.





PROFILÉS POUR CARRELAGE



PROFILÉS NEZ-DE-MARCHE



PROFILÉS DE DILATATION
ET DE FRACTIONNEMENT



PROFILÉS ET SYSTÈME DE LED



OUTDOOR
TERRASSE / BALCON



SYSTÈMES DE NATTES



SALLE DE BAINS + DOUCHE



TAPIS D'ENTREE
AIDES TACTILES À L'ORIENTATION



PROFILÉS POUR PARQUET,
STRATIFIÉ, MOQUETTE
ET SOLS SOUPLES





PLINTHES

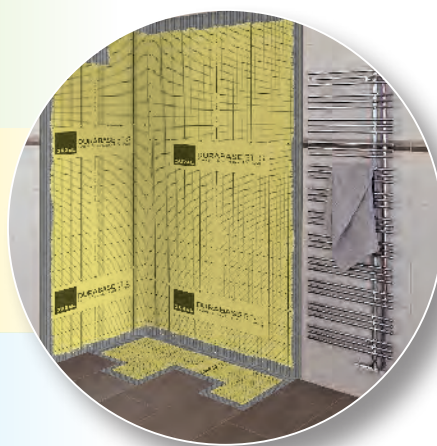

OUTILS / ACCESSOIRES

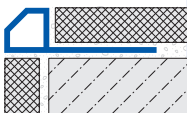
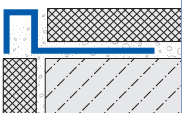
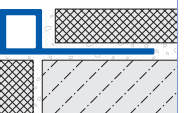
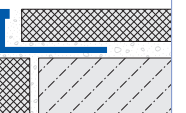
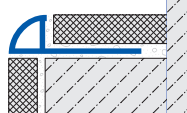
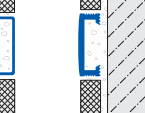

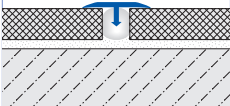
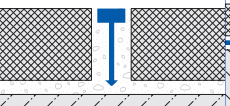

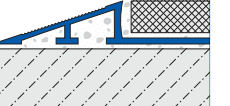
PROFILÉS DE FINITION POUR CARRELAGE					
					
DURAPLUS DIAMOND P. 9 – 10	DURAPLUS P. 11	SQUARELINE P. 12 – 19	DUROSOL P. 20 – 29	DURONELL P. 30 – 41	DURALIS P. 42 – 43

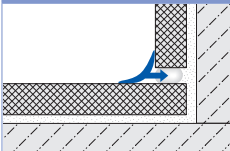
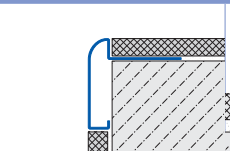
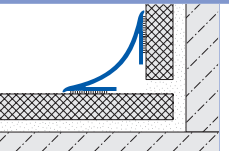
PROFILÉS DÉCORATIFS POUR CARRELAGE		PROFILÉS DE TRANSITION ET DE SÉPARATION SOL/SOL			
					
T-FLOOR P. 44	TERRAZZO P. 44	DURATRANS R DURATRANS P. 45	DURATRANS TR P. 46	DURATRANS P. 46	

PROFILÉS DE JONCTION SOL/MUR		PROFILÉS POUR LES ESPACES DE CUISINE			
					
T-COVE P. 48	DURASTEP DP P. 49	DURACOVE HK P. 53			

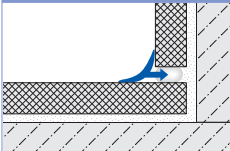
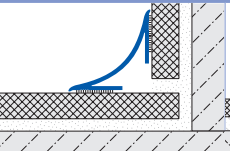
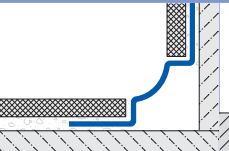
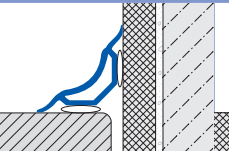
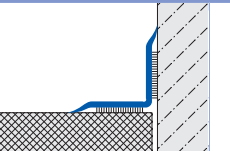

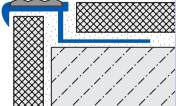
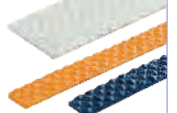
PROFILÉS PROTECTION D'ANGLES					
					
DURAGARD EP P. 50	DURAGARD WP P. 51	SPEED-FLEX P. 51 / 156 / 172			

PROFILÉS DE JONCTION SOL/MUR		PROFILÉS POUR LES SANITAIRES			
					
T-COVE P. 48	DURACOVE HK P. 53	DURACOVE DB P. 53	DURACOVE ZK / SU / SO / TW P. 54	SANISTRIP/SANIFLEX P. 54	

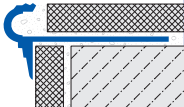
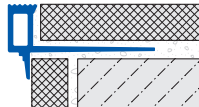
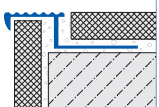
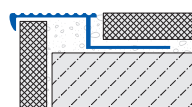
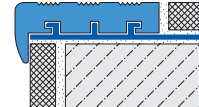
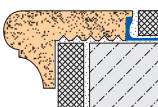
PROFILÉS NEZ-DE-MARCHE AVEC INSERT SPÉCIAL					
					
DIAMONDSTEP P. 55 – 56	DIAMONDTRED P. 57	TREDSAFE P. 58 – 59			

PROFILÉS NEZ-DE-MARCHE POUR CARRELAGE					
					
FLORENTOSTEP P. 60 – 61	SQUARESTEP P. 62	DURASTEP SOLID P. 63	DURASTEP SOLID L P. 63	DURASTEP STANDARD JUMBO P. 64	DURASTEP WOOD P. 64

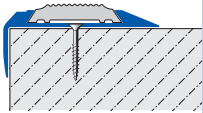

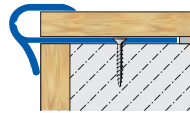
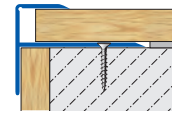
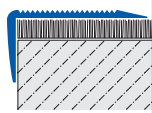
PROFILÉS NEZ-DE-MARCHE POUR PARQUETS, STRATIFIÉS ET SOLS SOUPLES

					
STEP P. 65	TEKA STEP / TEKA STEP TA P. 65	TEKA STEP TK P. 65	STEPFLOOR P. 66	STEPFLOOR-G P. 66	PROTECT P. 67

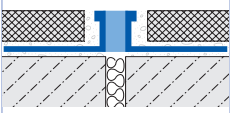
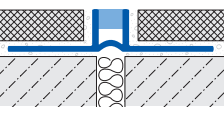
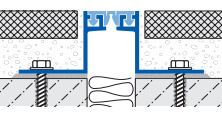
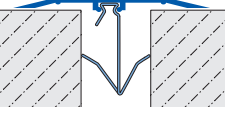
PROFILÉS POUR JOINTS DE DILATATION ET DE FRACTIONNEMENT

					
DURAFLEX METALL POSE COLLÉE P. 68 – 69	DURAFLEX PVC POSE COLLÉE P. 70	DURAFLEX POSE SCÉLÉE P. 71 – 72	DURAFLEX PROFILÉS DE RE-COUVREMENT P. 73 – 74		

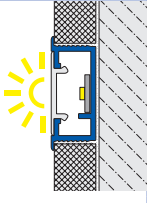
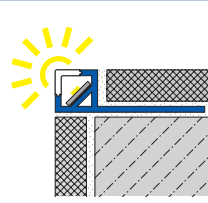
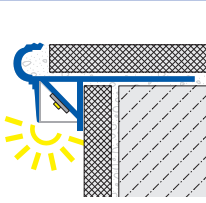
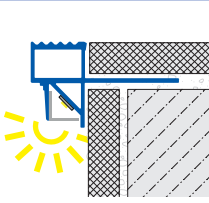
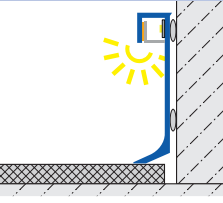
PROFILÉS LED POUR CARREAUX ET ACCESSOIRES LED





					
DURALIS-LED P. 76	SQUARELINE-LED P. 77	FLORENTOSTEP-LED P. 78	SQUARESTEP-LED P. 79	CONSTRUCT-LED P. 80	LED-ACCESSOIRES P. 81 – 84

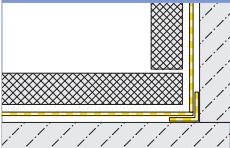
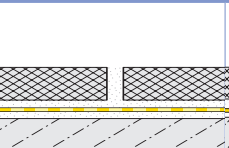
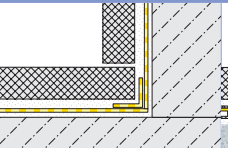
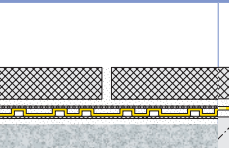
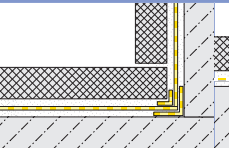
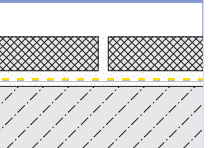
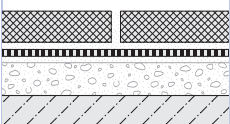
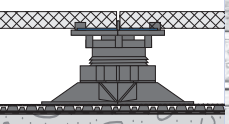
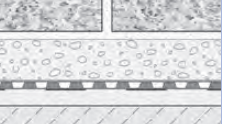

OUTDOOR • TERRASSE • BALCON

					
DURABAL BL P. 85	DURABAL BW P. 86	DURABAL BT 11 P. 86	DURABAL BO POUR POSE SUR PLOTS P. 87	DURABAL BK AVEC GOUTTE D'EAU P. 88 – 89	MATÉRIEL DE POSE P. 90
					
DW-DRAIN CANIVEAUX DE DRAINAGE P. 156	U-DRAIN PRO UDP 100-65 CANIVEAUX D'ÉVACUATION P. 91 – 92	U-DRAIN PRO UDP 50-100 CANIVEAUX D'ÉVACUATION P. 91 / 93	FLEXIBAL PLOTS POUR TERRASSE P. 94 – 95	FLEXIBAL – SYSTÈME DE LAMBOURDES P. 96 – 97	FLEXIBAL CLIP POUR PLINTHE CARRELAGE P. 98

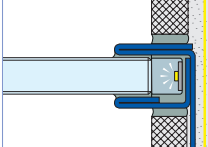
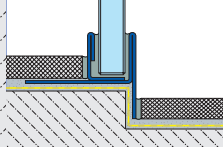
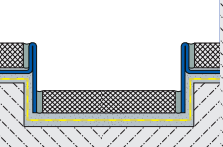
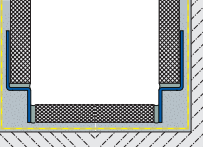
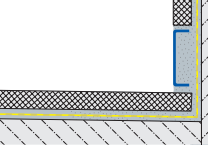
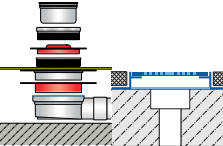
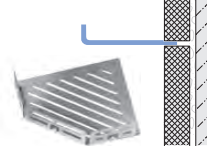
SYSTÈMES DE NATTES ÉTANCHÉITÉ • DÉSOLIDARISATION • ARMATURE • ISOLATION • DRAINAGE

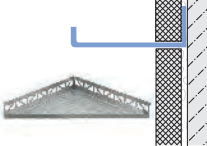

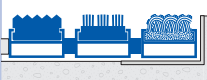
					
DURABASE WS - WARPSEAL P. 99 - 101	DURABASE WP++ P. 102 – 103	DURABASE WP P. 102 – 103	DURABASE CI++ P. 103 – 104	DURABASE ET-S P. 105 – 107	DURABASE FGT P. 108
					
DURABASE SW 14 P. 108	DURABASE DD 80++ P. 109	DURABASE DR 80 P. 110			

CANIVEAU DE DOUCHE • SYSTÈMES DE DOUCHE À L'ITALIENNE • PROFILÉ EN PENTE • ÉVACUATION AU SOL • TABLETTES					
 myVARIO-LINE P. 111 – 113	 XFLAT-LINE P. 114	 SHOWER-GK GLAS WALL LED P. 115	 SHOWER-GK GLAS WALL / FLOOR P. 116 – 117	 SHOWER-GK P. 118 – 119	 SHOWER-GK WALL P. 120 – 121
 SHOWER-GK CONNECT P. 122	 TI-DRAIN FLOWFIX P. 123 P. 123	 TI-SHELF LINE P. 124	 TI-SHELF PENTA P. 125	 TI-SHELF P. 126	

TAKTIL • SYSTÈMES DE TAPIS			
 DURAWAY SYSTÈME DE TAPIS D'ENTRÉE À ENCASTRER DE FORMATS STANDARD P. 127	 DURAWAY SYSTÈME DE TAPIS D'ENTRÉE ET CADRES À ENCASTRER P. 128 – 129	 DURAWAY PROFILÉS POUR CADRES DE TAPIS D'ENTRÉE P. 129	 DURAWAY ENTRY PROFILÉS POUR CADRES DE TAPIS D'ENTRÉE P. 130

AIDES TACTILES À L'ORIENTATION CONFORMÉMENT À LA NORME FRANÇAISE					
 TACNOP / TACNOP KS TACNOP BS CLOUS INDIVIDUELS P. 131 – 132	 TACNOP L CLOUS LAMELLÉ P. 132	 TACNOP BSL GABARIT DE POSE „CLOUS” S. 132	 TACNOP F PLAQUE D'ÉVEIL PODOTACTILE P. 133	 TACMAT N PLAQUE PODOTACTILE P. 133	 TACRIP BANDES DE GUIDAGE P. 133

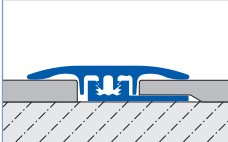
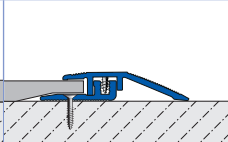
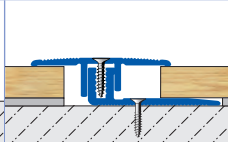
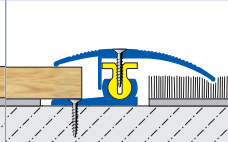
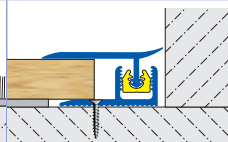
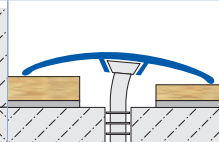
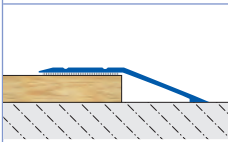
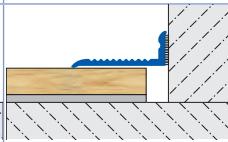
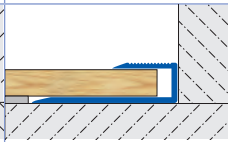
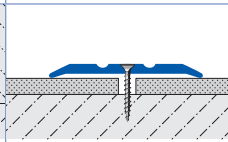
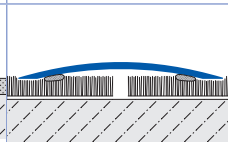
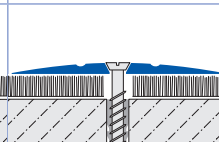
AIDES TACTILES À L'ORIENTATION AUTOCOLLANT POUR L'INTÉRIEUR CONFORMÉMENT À LA NORME DIN					
 TACNOP CLOUS INDIVIDUELS P. 134 - 136	 TACNOP F DIN GABARIT DE CLOUS P. 136	 TACNOP GABARIT DE POSE „CLOUS” P. 136	 TACNOP PLAQUE PODOTACTILE „CLOUS” P. 137	 TACRIP EM / EE / PM BANDES P. 138 – 139	 TACRIP F GABARIT DE BANDES P. 139
 TACRIP GABARIT DE POSE „BANDES” P. 139	 STEP-MARK P. 140	 ANTI-SLIP P. 140	 TREDSAFE TAKTIL P. 140		

PROFILÉS POUR PARQUET, STRATIFIÉ, MOQUETTE ET SOL SOUPLE					
					
SNAP LVT Profilé de séparation; Profilé de compensation; Profilé de finition P. 143	DUOFLOOR LVT Profilé de séparation; Profilé de compensation; Profilé de finition P. 144	DUOFLOOR Profilé de séparation; Profilé de compensation; Profilé de finition P. 145	TRIFLOOR Profilé de séparation; Profilé de compensation; Profilé de finition P. 146	CLIPPER Profilé de séparation; Profilé de compensation; Profilé de finition P. 147	MULTIFLOOR Profilé de séparation; Profilé de compensation P. 148 – 149
					
LP-TRANS P. 150	ADAPT VARIO P. 150	ADAPT P. 150	LINO EXPANSION P. 151	UNIFLOOR STANDARD P. 151	MAXIFLOOR P. 152
					
FLOORBASE PE AS P. 152					

PLINTHES					
					
CONSTRUCT METALL P. 153 – 155	CONSTRUCT SQUARE P. 156	SPEED-FLEX P. 51 / 156 / 172	CONSTRUCT RENO P. 157	CONSTRUCT SOLID CORE GSD P. 158	CONSTRUCT SOLID CORE KSD P. 158

OUTILS • ACCESSOIRES					
					
OUTILS de preparation des supports P. 160	OUTILS de preparation des supports P. 161	OUTILS Aides à la pose de carrelage P. 161 – 162	NIVOFIX / TURNFIX Système de nivellement P. 162	OUTILS pour la pose de carreaux P. 163 – 164	OUTILS à la pose de carrelage P. 165
					
OUTILS pour la pose de carreaux P. 165	OUTILS pour le traitement des carreaux P. 166 – 167	OUTILS pour jointoyer les carreaux P. 168 – 171	OUTILS pour la sécurité au travail P. 171	ACCESSOIRES DE POSE P. 172	

SERVICE • INDEX • INSTRUCTIONS DE POSE		
AA – ZFC		Tous les prix indiqués sont des prix bruts. La publication d'un nouveau tarif annule la validité du précédent. Nos conditions générales de vente et de livraison sont applicables; elles sont mises à votre disposition sur notre site Internet www.dural.fr ou peuvent vous être envoyées sur demande.
INDEX A – Z P. 173 – 178	APERÇU DES COULEURS P. 179	



Profilés pour carreaux

pour les finitions - la décoration - la transition - mur/sol - protection des angles

**DURAL
COLOUR
FITTING**

1. Avantage de la diversité des applications

Le bon profilé pour chaque application : au mur comme au sol.
Disponibles pour des épaisseurs de revêtement allant de 2, jusqu'à 30 mm ; en longueur de 100 cm, 250cm et 300 cm.

2. Avantage diversité des matériaux

Nos profilés pour carrelage existent en différents matériaux : aluminium, acier inoxydable V2A / V4A, laiton et PVC.

3. Avantage DURAL COLOUR FITTING

Des couleurs coordonnées se retrouvent dans les nombreuses gammes de profilés : repérez le logo.

DURAPLUS DIAMOND Profilé mural de finition avec angle diamant biseauté 45°

Série de profilés avec coupe transversale en forme de diamant pour une finition de carrelage avec une apparence et un toucher très pur

Matériau : Aluminium anodisé, thermolaqué

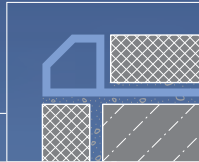

Angle sortant

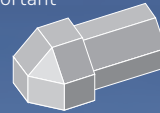

Angle rentrant

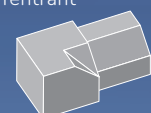

COND1	COND2	COND3	Cat.
10	40	-	A

Hauteur mm	Longueur cm	Couleur	Référence	€/ml
------------	-------------	---------	-----------	------

anodisé

9	250	argent	DPDAE 90/250	12,58
10	250	argent	DPDAE 100/250	13,00
11	250	argent	DPDAE 110/250	13,40

thermolaqué

9	250	RAL 9011 noir mat	DPDACM 911/250	13,94
10	250	RAL 9011 noir mat	DPDACM 1011/250	14,70
11	250	RAL 9011 noir mat	DPDACM 1111/250	15,56

anodisé

9	300	argent	DPDAE 90/300	12,58
10	300	argent	DPDAE 100/300	13,00
11	300	argent	DPDAE 110/300	13,40

thermolaqué

9	300	RAL 9011 noir mat	DPDACM 911/300	13,94
10	300	RAL 9011 noir mat	DPDACM 1011/300	14,70
11	300	RAL 9011 noir mat	DPDACM 1111/300	15,56

Référence	Pièces/Blister	€/Pièce	Référence	Pièces/Blister	€/Pièce
-----------	----------------	---------	-----------	----------------	---------

Matériau : Moulage métal sous pression

DPDAE 90-Y ECO/2	2	4,62	DPDAE 90-YI ECO/2	2	4,62
DPDAE 100-Y ECO/2	2	4,62	DPDAE 100-YI ECO/2	2	4,62
DPDAE 110-Y ECO/2	2	4,62	DPDAE 110-YI ECO/2	2	4,62

Matériau : Moulage métal sous pression

DPDACM 911-Y ECO/2	2	4,62	DPDACM 911-YI ECO/2	2	4,62
DPDACM 1011-Y ECO/2	2	4,62	DPDACM 1011-YI ECO/2	2	4,62
DPDACM 1111-Y ECO/2	2	4,62	DPDACM 1111-YI ECO/2	2	4,62

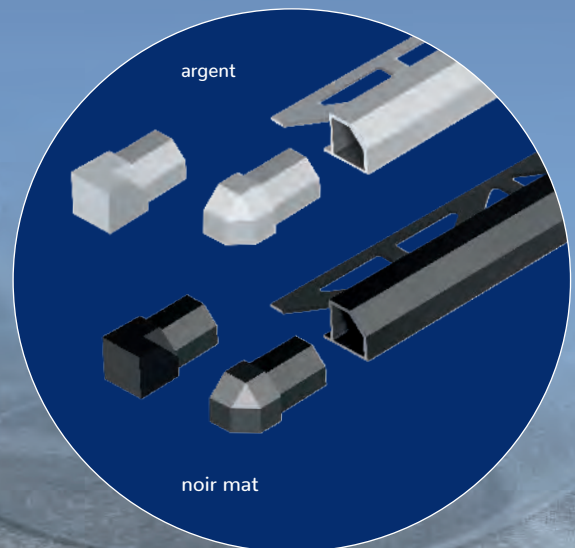



DURAPLUS DIAMOND
Profilé mural de finition avec angle diamant biseauté 45°

Série de profils avec coupe transversale en forme de diamant pour une finition de carrelage avec une apparence et un toucher très pur

Matériau : Aluminium thermolaqué

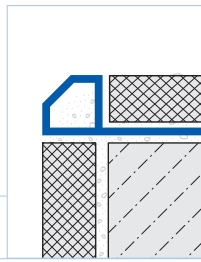

COND1	COND2	COND3	Cat.
10	40	-	A

Hauteur mm	Longueur cm	Couleur	Référence	€/ml
------------	-------------	---------	-----------	------

thermolaqué

9	250	RAL 0808005 sable	DPDAC 980/250	13,94
10	250	RAL 0808005 sable	DPDAC 1080/250	14,70
11	250	RAL 0808005 sable	DPDAC 1180/250	15,56
9	250	RAL 0006500 gris béton	DPDAC 965/250	13,94
10	250	RAL 0006500 gris béton	DPDAC 1065/250	14,70
11	250	RAL 0006500 gris béton	DPDAC 1165/250	15,56

thermolaqué

9	300	RAL 0808005 sable	DPDAC 980/300	13,94
10	300	RAL 0808005 sable	DPDAC 1080/300	14,70
11	300	RAL 0808005 sable	DPDAC 1180/300	15,56
9	300	RAL 0006500 gris béton	DPDAC 965/300	13,94
10	300	RAL 0006500 gris béton	DPDAC 1065/300	14,70
11	300	RAL 0006500 gris béton	DPDAC 1165/300	15,56

Angle sortant				Angle rentrant			
COND1	COND2	COND3	Cat.	COND1	COND2	COND3	Cat.
1	-	-	A	1	-	-	A
Référence	Pièces/Blister	€/Pièce		Référence	Pièces/Blister	€/Pièce	

Matériau : Moulage métal sous pression

DPDAC 980-Y ECO/2	2	5,13	DPDAC 980-YI ECO/2	2	5,13
DPDAC 1080-Y ECO/2	2	5,13	DPDAC 1080-YI ECO/2	2	5,13
DPDAC 1180-Y ECO/2	2	5,13	DPDAC 1180-YI ECO/2	2	5,13
DPDAC 965-Y ECO/2	2	5,13	DPDAC 965-YI ECO/2	2	5,13
DPDAC 1065-Y ECO/2	2	5,13	DPDAC 1065-YI ECO/2	2	5,13
DPDAC 1165-Y ECO/2	2	5,13	DPDAC 1165-YI ECO/2	2	5,13



SQUARELINE à partir de la page 12
DUROSOL à partir de la page 20
DURONDELL à partir de la page 30
myVARIO-LINE à partir de la page 111
SHOWER-GK à partir de la page 117
TI-SHELF à partir de la page 124





DURAPLUS Laiton

Profilé de finition rectangulaire pour murs et sols (sauf brillant); Matériau : Laiton
Largeur partie visible 8 mm

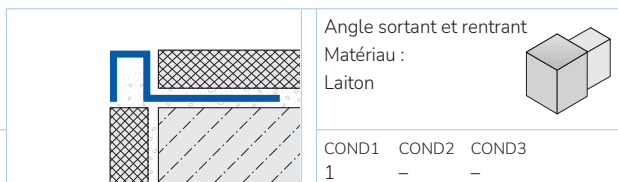

Angle sortant et rentrant

Matériau :

Laiton



COND1 COND2 COND3
10 40 -

Cat.
A

COND1 COND2 COND3
1 - -

Hauteur mm	Longueur cm	Matériau	Surface	Référence	€/ml	Référence	Pièce/Blister	€/Pièce
9	250	Laiton	naturel	DPM 90/250	30,40	DPM 90-Y/1	1	34,56
11	250	Laiton	naturel	DPM 110/250	32,62	DPM 110-Y/1	1	34,56
12,5	250	Laiton	naturel	DPM 125/250	34,44	DPM 125-Y/1	1	34,56
9	250	Laiton	super brillant avec un film de protection	DPM 90-SP/250	43,54	DPM 90-SP-Y/1	1	50,44
11	250	Laiton	super brillant avec un film de protection	DPM 110-SP/250	45,84	DPM 110-SP-Y/1	1	50,44
12,5	250	Laiton	super brillant avec un film de protection	DPM 125-SP/250	47,28	DPM 125-SP-Y/1	1	50,44
9	250	Laiton	chromé	DPM 90-SC/250	51,24	DPM 90-SC-Y/1	1	60,42
11	250	Laiton	chromé	DPM 110-SC/250	53,10	DPM 110-SC-Y/1	1	60,42
12,5	250	Laiton	chromé	DPM 125-SC/250	54,80	DPM 125-SC-Y/1	1	60,42





SQUARELINE

Profilé de finition carré pour murs et sols
 Matériau : Aluminium thermolaqué

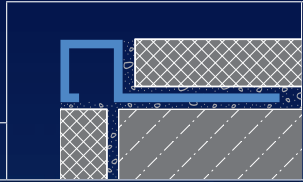

Angle sortant et rentrant
 Matériau : Aluminium thermolaqué



COND1 10	COND2 40	COND3 -	Cat. A	COND1 1	COND2 -	COND3 -
-------------	-------------	------------	-----------	------------	------------	------------

Hauteur mm	Longueur cm	Couleur	Référence	€/ml	Référence	Pièces/Blister	€/Pièce
thermolaqué				Blister 2 pièces			
9	250	RAL 0808005 sable	DPSAC 980/250	13,32	DPSAC 980-Y ECO/2	2	7,00
11	250	RAL 0808005 sable	DPSAC 1180/250	15,98	DPSAC 1180-Y ECO/2	2	7,00
9	250	RAL 0006500 gris béton	DPSAC 965/250	13,32	DPSAC 965-Y ECO/2	2	7,00
11	250	RAL 0006500 gris béton	DPSAC 1165/250	15,98	DPSAC 1165-Y ECO/2	2	7,00
7	250	RAL 9011 noir mat	DPSACM 711/250	9,26	DPSACM 711-Y/2	2	7,00
9	250	RAL 9011 noir mat	DPSACM 911/250	11,16	DPSACM 911-Y/2	2	7,00
11	250	RAL 9011 noir mat	DPSACM 1111/250	13,42	DPSACM 1111-Y/2	2	7,00
9	300	RAL 0808005 sable	DPSAC 980/300	13,32			
11	300	RAL 0808005 sable	DPSAC 1180/300	15,98			
9	300	RAL 0006500 gris béton	DPSAC 965/300	13,32			
11	300	RAL 0006500 gris béton	DPSAC 1165/300	15,98			
7	300	RAL 9011 noir mat	DPSACM 711/300	9,26			
9	300	RAL 9011 noir mat	DPSACM 911/300	11,16			
11	300	RAL 9011 noir mat	DPSACM 1111/300	13,42			
					Sachet 20 pièces		
					DPSACM 1111-Y/20	20	6,76

DURAPLUS

DIAMOND à partir de la page 9

DUROSOL à partir de la page 20

DURONDELL à partir de la page 30

myVARIO-LINE à partir de la page 111

SHOWER-GK à partir de la page 117

TI-SHELF à partir de la page 124

**DURAL
 COLOUR
 FITTING**

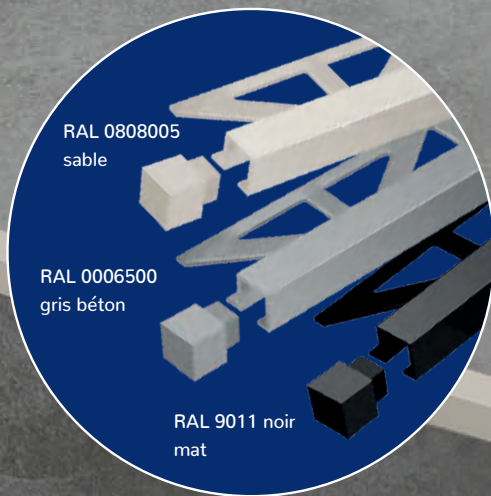



SQUARELINE Aluminium
thermolaqué structuré

Profilé de finition carré pour murs
 Matériau : Aluminium

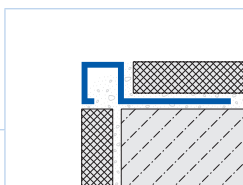

Angle sortant et rentrant

Matériau : Aluminium
 thermolaqué
 structuré



COND1 10
 COND2 40
 COND3 -

Cat.
A

COND1 1
 COND2 -
 COND3 -

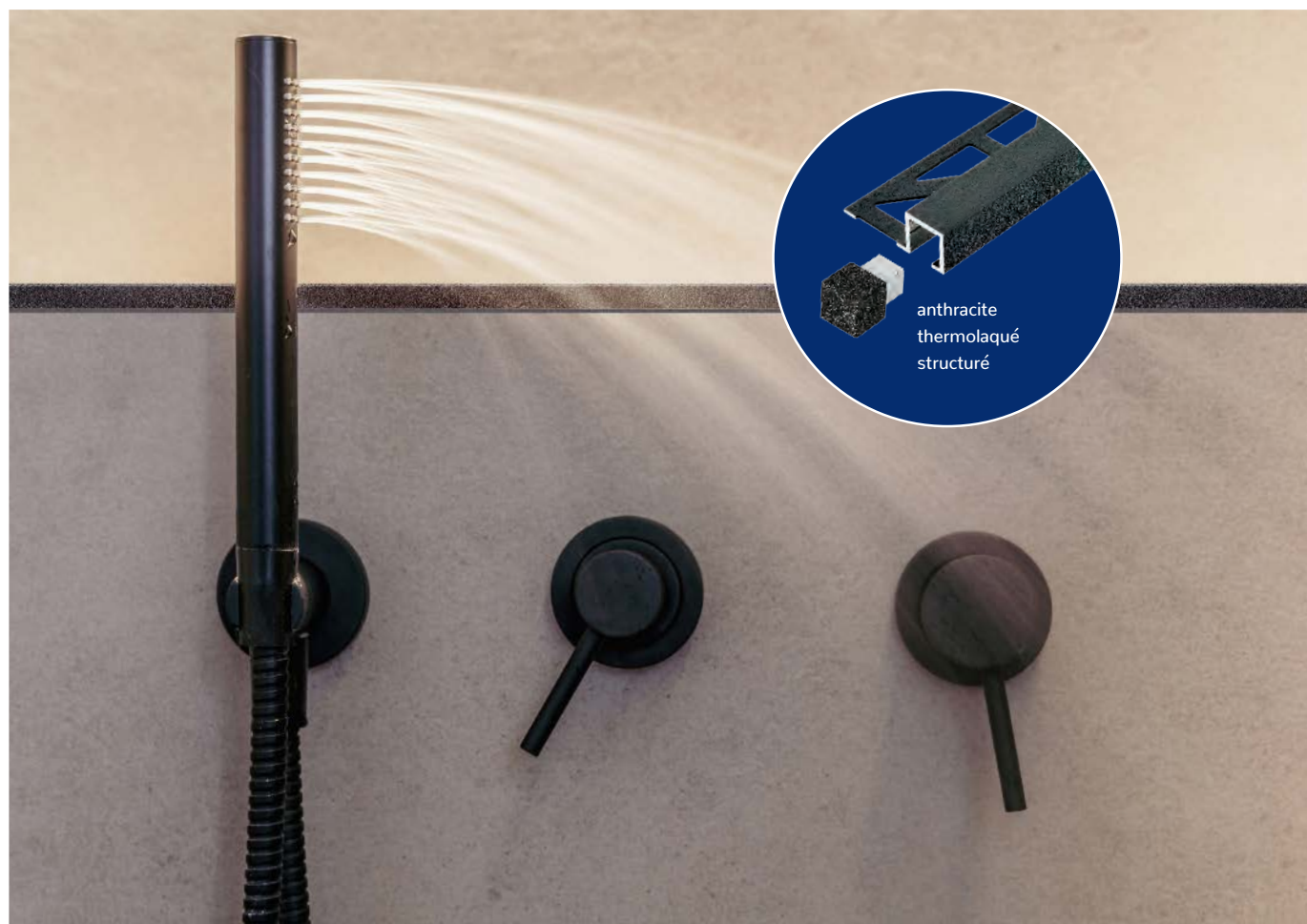
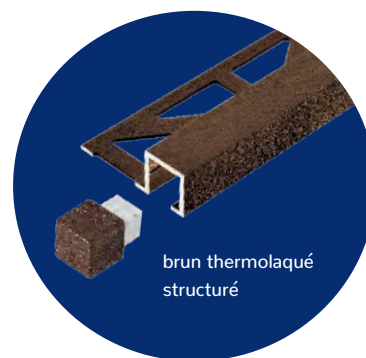

Hauteur mm	Longueur cm	Couleur	Surface	Référence	€/ml	Référence	Pièces/Blisters	€/Pièce
11	250	beige	thermolaqué structuré	DPSACS 1132/250	19,54	DPSACS 1132-Y/2	2	6,64
11	250	brun	thermolaqué structuré	DPSACS 1135/250	19,54	DPSACS 1135-Y/2	2	6,64
11	250	anthracite	thermolaqué structuré	DPSACS 1133/250	19,54	DPSACS 1133-Y/2	2	6,64



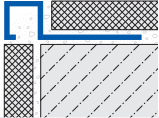

SQUARELINE Aluminium

Profilé de finition carré pour murs et sols
Matériau : Aluminium anodisé super brillant

	Angle sortant et rentrant Matériau : Aluminium anodisé super brillant		Angle sortant et rentrant Matériau : Aluminium anodisé super brillant		
	COND1 1		COND2 -		COND3 -

COND1	COND2	COND3	Cat. AA	Hauteur mm	Longueur cm	Couleur	Surface	Référence	€/ml	Référence	Pièces/Blister	€/Pièce	Référence	Pièces/Sachet	€/Pièce
-------	-------	-------	---------	------------	-------------	---------	---------	-----------	------	-----------	----------------	---------	-----------	---------------	---------

Surface : anodisé super brillant

7	250	argent	anodisé super brillant	DPSA 762/250	15,56	DPSA 762-Y/2	2	5,72	DPSA 762-Y/20	20	5,14
9	250	argent	anodisé super brillant	DPSA 962/250	16,94	DPSA 962-Y/2	2	5,72	DPSA 962-Y/20	20	5,14
10	250	argent	anodisé super brillant	DPSA 1062/250	17,66	DPSA 1062-Y/2	2	5,72	DPSA 1062-Y/20	20	5,14
11	250	argent	anodisé super brillant	DPSA 1162/250	18,42	DPSA 1162-Y/2	2	5,72	DPSA 1162-Y/20	20	5,14
12,5	250	argent	anodisé super brillant	DPSA 1262/250	19,82	DPSA 1262-Y/2	2	5,72	DPSA 1262-Y/20	20	5,14
7	250	or	anodisé super brillant	DPSA 761/250	16,38	DPSA 761-Y/2	2	5,99	DPSA 761-Y/20	20	4,78
9	250	or	anodisé super brillant	DPSA 961/250	17,72	DPSA 961-Y/2	2	5,99	DPSA 961-Y/20	20	4,78
10	250	or	anodisé super brillant	DPSA 1061/250	18,52	DPSA 1061-Y/2	2	5,99			
11	250	or	anodisé super brillant	DPSA 1161/250	19,34	DPSA 1161-Y/2	2	5,99	DPSA 1161-Y/20	20	4,78
12,5	250	or	anodisé super brillant	DPSA 1261/250	20,82	DPSA 1261-Y/2	2	5,99	DPSA 1261-Y/20	20	4,78
7	250	titane	anodisé super brillant	DPSA 763/250	15,56	DPSA 763-Y/2	2	5,99			
9	250	titane	anodisé super brillant	DPSA 963/250	17,44	DPSA 963-Y/2	2	5,99			
10	250	titane	anodisé super brillant	DPSA 1063/250	18,52	DPSA 1063-Y/2	2	5,99	DPSA 1063-Y/20	20	7,20
11	250	titane	anodisé super brillant	DPSA 1163/250	19,34	DPSA 1163-Y/2	2	5,99			
12,5	250	titane	anodisé super brillant	DPSA 1263/250	20,82	DPSA 1263-Y/2	2	5,99			





SQUARELINE Aluminium

Profilé de finition carré pour murs et sols
(uniquement brossé)

Matériau : Aluminium anodisé super brillant

COND1 10	COND2 40	COND3 -	Cat. AA		Angle sortant et rentrant Matériau : Aluminium anodisé super brillant brossé		Angle sortant et rentrant Matériau : Aluminium anodisé super brillant brossé				
COND1 1	COND2 -	COND3 -	COND1 1		COND2 -		COND3 -		COND1 1	COND2 -	COND3 -
Hauteur mm	Longueur cm	Couleur	Surface	Référence	€/ml	Référence	Pièces/ Blister	€/Pièce	Référence	Pièces/ Sachet	€/Pièce

Surface : anodisé super brillant brossé

7	250	argent	anodisé super brillant brossé	DPSA 762-SF/250	18,78	DPSA 762-SF-Y/2	2	8,19	DPSA 762-SF-Y/20	20	7,20
9	250	argent	anodisé super brillant brossé	DPSA 962-SF/250	20,34	DPSA 962-SF-Y/2	2	8,19	DPSA 962-SF-Y/20	20	7,20
10	250	argent	anodisé super brillant brossé	DPSA 1062-SF/250	21,24	DPSA 1062-SF-Y/2	2	8,19	DPSA 1062-SF-Y/20	20	7,20
11	250	argent	anodisé super brillant brossé	DPSA 1162-SF/250	22,04	DPSA 1162-SF-Y/2	2	8,19	DPSA 1162-SF-Y/20	20	7,20
12,5	250	argent	anodisé super brillant brossé	DPSA 1262-SF/250	23,78	DPSA 1262-SF-Y/2	2	8,19	DPSA 1262-SF-Y/20	20	7,20
7	250	titane	anodisé super brillant brossé	DPSA 763-SF/250	19,78	DPSA 763-SF-Y/2	2	8,19	DPSA 763-SF-Y/20	20	7,20
9	250	titane	anodisé super brillant brossé	DPSA 963-SF/250	21,36	DPSA 963-SF-Y/2	2	8,19	DPSA 963-SF-Y/20	20	7,20
10	250	titane	anodisé super brillant brossé	DPSA 1063-SF/250	21,72	DPSA 1063-SF-Y/2	2	8,19	DPSA 1063-SF-Y/20	20	7,20
11	250	titane	anodisé super brillant brossé	DPSA 1163-SF/250	22,04	DPSA 1163-SF-Y/2	2	8,19	DPSA 1163-SF-Y/20	20	7,20
12,5	250	titane	anodisé super brillant brossé	DPSA 1263-SF/250	24,98	DPSA 1263-SF-Y/2	2	8,19	DPSA 1263-SF-Y/20	20	7,20

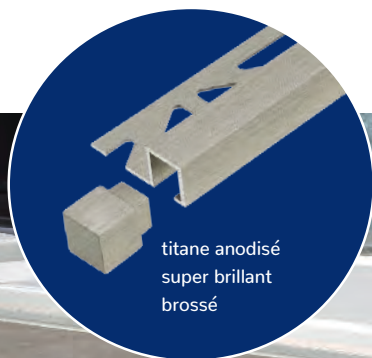
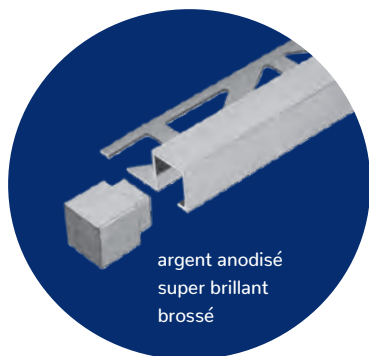

Angle sortant et rentrant	
COND1 COND2 COND3 1 - -	

Hauteur mm	Couleur	Référence	Pièces/ Blister	€/Pièce
------------	---------	-----------	--------------------	---------

Matériau : Moulage métal sous pression;

Surface : anodisé super brillant brossé

10	argent	DPSA 1062-SF-Y ECO/2	2	7,78
11	argent	DPSA 1162-SF-Y ECO/2	2	7,78
12,5	argent	DPSA 1262-SF-Y ECO/2	2	7,78
10	titane	DPSA 1063-SF-Y ECO/2	2	7,78
11	titane	DPSA 1163-SF-Y ECO/2	2	7,78
12,5	titane	DPSA 1263-SF-Y ECO/2	2	7,78





SQUARELINE Aluminium

Profilé de finition carré pour murs et sols
 Matériau : Aluminium naturel/anodisé

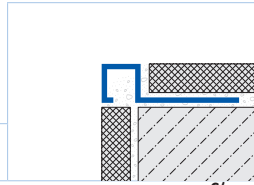

Angle sortant et rentrant

Matériau :
 Aluminium
 naturel/anodisé



Angle sortant et rentrant

Matériau :
 Aluminium
 naturel/anodisé



COND1	COND2	COND3	Cat.								
10	40	-	A								
Hauteur mm	Longueur cm	Couleur	Surface	Référence	€/ml	Référence	Pièces/Blister	€/Pièce	Référence	Pièces/Sachet	€/Pièce

Surface : naturel/anodisé

7	250	naturel		DPSA 70/250	8,10
9	250	naturel		DPSA 90/250	8,40
10	250	naturel		DPSA 100/250	8,60
11	250	naturel		DPSA 110/250	8,66
12,5	250	naturel		DPSA 125/250	9,48
7	250	argent	anodisé	DPSAE 70/250	10,50
9	250	argent	anodisé	DPSAE 90/250	11,04
10	250	argent	anodisé	DPSAE 100/250	11,30
11	250	argent	anodisé	DPSAE 110/250	11,60
12,5	250	argent	anodisé	DPSAE 125/250	12,70
7	250	titane	anodisé	DPSAE 70-T/250	11,04
9	250	titane	anodisé	DPSAE 90-T/250	11,54
10	250	titane	anodisé	DPSAE 100-T/250	11,92
11	250	titane	anodisé	DPSAE 110-T/250	12,20
12,5	250	titane	anodisé	DPSAE 125-T/250	13,28
9	300	argent	anodisé	DPSAE 90/300	11,04
10	300	argent	anodisé	DPSAE 100/300	11,30
11	300	argent	anodisé	DPSAE 110/300	11,60
12,5	300	argent	anodisé	DPSAE 125/300	12,70
9	300	titane	anodisé	DPSAE 90-T/300	11,54
11	300	titane	anodisé	DPSAE 110-T/300	12,20

COND1	COND2	COND3						
1	-	-						
Référence	Pièces/Blister	€/Pièce	Référence	Pièces/Blister	€/Pièce	Référence	Pièces/Sachet	€/Pièce
DPSAE 70-Y/2	2	5,07	DPSAE 70-Y/20	20	4,58			
DPSAE 90-Y/2	2	5,07	DPSAE 90-Y/20	20	4,58			
DPSAE 100-Y/2	2	5,07	DPSAE 100-Y/20	20	4,58			
DPSAE 110-Y/2	2	5,07	DPSAE 110-Y/20	20	4,58			
DPSAE 125-Y/2	2	5,07	DPSAE 125-Y/20	20	4,58			
DPSAE 70-T-Y/2	2	5,36	DPSAE 70-T-Y/20	20	4,88			
DPSAE 90-T-Y/2	2	5,36	DPSAE 90-T-Y/20	20	4,88			
DPSAE 100-T-Y/2	2	5,36	DPSAE 100-T-Y/20	20	4,88			
DPSAE 110-T-Y/2	2	5,36	DPSAE 110-T-Y/20	20	4,88			
DPSAE 125-T-Y/2	2	5,36	DPSAE 125-T-Y/20	20	4,88			

Longueur
3 m



Angle sortant et rentrant					
COND1	COND2	COND3			
1	-	-			



Hauteur mm	Couleur	Référence	Pièces/Blister	€/Pièce
------------	---------	-----------	----------------	---------

Matériau : Moulage métal sous pression; Surface : mat

9	argent	DPSAE 90-Y ECO/2	2	3,44
10	argent	DPSAE 100-Y ECO/2	2	3,44
11	argent	DPSAE 110-Y ECO/2	2	3,44
12,5	argent	DPSAE 125-Y ECO/2	2	3,44
10	titane	DPSAE 100-T-Y ECO/2	2	3,44
11	titane	DPSAE 110-T-Y ECO/2	2	3,44
12,5	titane	DPSAE 125-T-Y ECO/2	2	3,44
Hauteur mm	Couleur	Référence	Pièces/Sachet	€/Pièce
9	argent	DPSAE 90-Y ECO/20	20	3,12
11	argent	DPSAE 110-Y ECO/20	20	3,12



SQUARELINE Inox (304)

Profilé de finition carré pour murs et sols

Matériau : Inox (304)

	Angle sortant et rentrant			Angle sortant et rentrant				
	Matériau : Inox (304)			Matériau : Inox (304)				
COND1	COND2	COND3	COND1	COND2	COND3	COND1	COND2	COND3
1	-	-	1	-	-	1	-	-

COND1	COND2	COND3	Cat.	Hauteur mm	Longueur cm	Couleur	Surface	Référence	€/ml	Référence	Pièces/Blister	€/Pièce	Référence	Pièces/Sachet	€/Pièce
10	100	-	A												

Matériau : Inox (304) naturel

7	250	naturel		NOUVEAU DPSE 70/250	24,24	NOUVEAU DPSE 70-Y/1	1	22,98	NOUVEAU DPSE 70-Y/20	20	18,64
9	250	naturel		DPSE 90/250	24,78	DPSE 90-Y/1	1	23,68	DPSE 90-Y/20	20	23,68
10	250	naturel		DPSE 100/250	25,58	DPSE 100-Y/1	1	23,68	DPSE 100-Y/20	20	23,68
11	250	naturel		DPSE 110/250	26,44	DPSE 110-Y/1	1	23,68	DPSE 110-Y/20	20	23,68
12,5	250	naturel		DPSE 125/250	28,34	DPSE 125-Y/1	1	23,68	DPSE 125-Y/20	20	23,68

Matériau : Inox (304) poli super brillant avec un film de protection

7	250	naturel	poli super brillant avec un film de protection	NOUVEAU DPSE 70-SP/250	25,60	NOUVEAU DPSE 70-SP-Y/1	1	27,92	NOUVEAU DPSE 70-SP-Y/20	20	22,52
9	250	naturel	poli super brillant avec un film de protection	DPSE 90-SP/250	25,70	DPSE 90-SP-Y/1	1	29,52	DPSE 90-SP-Y/20	20	23,68
10	250	naturel	poli super brillant avec un film de protection	DPSE 100-SP/250	26,04	DPSE 100-SP-Y/1	1	29,52	DPSE 100-SP-Y/20	20	23,68
11	250	naturel	poli super brillant avec un film de protection	DPSE 110-SP/250	26,44	DPSE 110-SP-Y/1	1	29,52	DPSE 110-SP-Y/20	20	23,68
12,5	250	naturel	poli super brillant avec un film de protection	DPSE 125-SP/250	28,34	DPSE 125-SP-Y/1	1	29,52	DPSE 125-SP-Y/20	20	23,68

Matériau : Inox (304) brossé avec un film de protection

7	250	naturel	brossé avec un film de protection	NOUVEAU DPSE 70-SF/250	28,62	NOUVEAU DPSE 70-SF-Y/1	1	29,88	NOUVEAU DPSE 70-SF-Y/20	20	23,98
9	250	naturel	brossé avec un film de protection	DPSE 90-SF/250	29,28	DPSE 90-SF-Y/1	1	29,52	DPSE 90-SF-Y/20	20	23,68
10	250	naturel	brossé avec un film de protection	DPSE 100-SF/250	30,18	DPSE 100-SF-Y/1	1	29,52	DPSE 100-SF-Y/20	20	23,68
11	250	naturel	brossé avec un film de protection	DPSE 110-SF/250	31,14	DPSE 110-SF-Y/1	1	29,52	DPSE 110-SF-Y/20	20	23,68
12,5	250	naturel	brossé avec un film de protection	DPSE 125-SF/250	33,74	DPSE 125-SF-Y/1	1	29,52	DPSE 125-SF-Y/20	20	23,68

**NOUVELLE
HAUTEUR
7 mm**

Matériau :
Moulage métal
sous pression

Angle sortant et rentrant			Angle sortant et rentrant		
COND1	COND2	COND3	COND1	COND2	COND3
1	-	-	1	-	-

Hauteur mm	Couleur	Surface	Référence	Pièces/Blister	€/Pièce	Référence	Pièces/Sachet	€/Pièce
7	naturel	NOUVEAU	DPSE 70-Y ECO/2	2	7,89	DPSE 70-Y ECO/20	20	5,80
9	naturel		DPSE 90-Y ECO/2	2	7,89	DPSE 90-Y ECO/20	20	5,80
10	naturel		DPSE 100-Y ECO/2	2	7,89	DPSE 100-Y ECO/20	20	5,80
11	naturel		DPSE 110-Y ECO/2	2	7,89	DPSE 110-Y ECO/20	20	5,80
12,5	naturel		DPSE 125-Y ECO/2	2	7,89	DPSE 125-Y ECO/20	20	5,80
7	naturel	brossé	NOUVEAU DPSE 70-SF-Y ECO/2	2	10,25	DPSE 70-SF-Y ECO/20	20	7,50
9	naturel	brossé	DPSE 90-SF-Y ECO/2	2	10,25	DPSE 90-SF-Y ECO/20	20	7,50
10	naturel	brossé	DPSE 100-SF-Y ECO/2	2	10,25	DPSE 100-SF-Y ECO/20	20	7,50
11	naturel	brossé	DPSE 110-SF-Y ECO/2	2	10,25	DPSE 110-SF-Y ECO/20	20	7,50
12,5	naturel	brossé	DPSE 125-SF-Y ECO/2	2	10,25	DPSE 125-SF-Y ECO/20	20	7,50

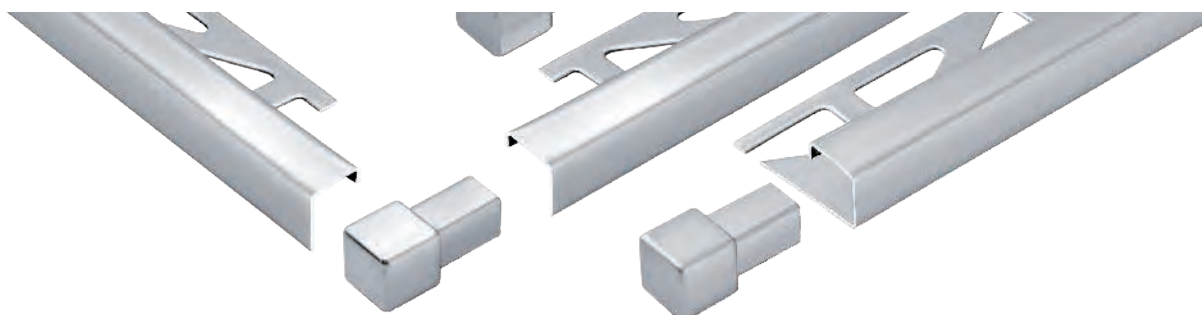





SQUARELINE Inox (304)

Profilé de finition carré pour murs et sols

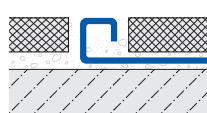
Matériau : Inox (304)

 		Angle sortant et rentrant  Matériau : Inox (304)		Angle sortant et rentrant  Matériau : Inox (304)							
COND1	COND2	COND3	Cat.	COND1	COND2	COND3	COND1	COND2	COND3		
10	100	-	A	1	-	-	1	-	-		
Hauteur mm	Longueur cm	Couleur	Surface	Référence	€/ml	Référence	Pièce/ Blister	€/Blister	Référence	Pièces/ Sachet	€/Pièce

Matériau : Inox (304)

9	300	naturel		DPSE 90/300	24,78	DPSE 90-Y/1	1	23,68	DPSE 90-Y/20	20	23,68
10	300	naturel		DPSE 100/300	24,78	DPSE 100-Y/1	1	23,68	DPSE 100-Y/20	20	23,68
11	300	naturel		DPSE 110/300	24,78	DPSE 110-Y/1	1	23,68	DPSE 110-Y/20	20	23,68
12,5	300	naturel		DPSE 125/300	28,34	DPSE 125-Y/1	1	23,68	DPSE 125-Y/20	20	23,68

Matériau : Inox (304) poli super brillant avec un film de protection

9	300	naturel	poli super brillant avec un film de protection	DPSE 90-SP/300	25,70	DPSE 90-SP-Y/1	1	29,52	DPSE 90-SP-Y/20	20	23,68
10	300	naturel	poli super brillant avec un film de protection	DPSE 100-SP/300	26,04	DPSE 100-SP-Y/1	1	29,52	DPSE 100-SP-Y/20	20	23,68
11	300	naturel	poli super brillant avec un film de protection	DPSE 110-SP/300	26,44	DPSE 110-SP-Y/1	1	29,52	DPSE 110-SP-Y/20	20	23,68
12,5	300	naturel	poli super brillant avec un film de protection	DPSE 125-SP/300	28,38	DPSE 125-SP-Y/1	1	29,52	DPSE 125-SP-Y/20	20	23,68

Matériau : Inox (304) brossé avec un film de protection

9	300	naturel	brossé avec un film de protection	DPSE 90-SF/300	29,28	DPSE 90-SF-Y/1	1	29,52	DPSE 90-SF-Y/20	20	23,68
10	300	naturel	brossé avec un film de protection	DPSE 100-SF/300	29,70	DPSE 100-SF-Y/1	1	29,52	DPSE 100-SF-Y/20	20	23,68
11	300	naturel	brossé avec un film de protection	DPSE 110-SF/300	30,14	DPSE 110-SF-Y/1	1	29,52	DPSE 110-SF-Y/20	20	23,68
12,5	300	naturel	brossé avec un film de protection	DPSE 125-SF/300	33,74	DPSE 125-SF-Y/1	1	29,52	DPSE 125-SF-Y/20	20	23,68





SQUARELINE PVC

Profilé de finition carré pour murs

Matériau : PVC

				Angle sortant et rentrant Matériau : PVC			Angle sortant et rentrant Matériau : PVC		
				COND1	COND2	COND3	COND1	COND2	COND3
10	50	-	Cat. C	1	-	-	1	-	-

Hauteur mm	Longueur cm	Couleur	Référence	€/ml	Référence	Pièces/Blister	€/Pièce	Référence	Pièces/Sachet	€/Pièce
7	250	blanc	DPSP 730/250	3,90	DPSP 730-Y/2	2	2,86	DPSP 730-Y/20	20	2,02
9	250	blanc	DPSP 930/250	4,34	DPSP 930-Y/2	2	2,86	DPSP 930-Y/20	20	2,02
11	250	blanc	DPSP 1130/250	4,70	DPSP 1130-Y/2	2	2,86	DPSP 1130-Y/20	20	2,02
7	250	noir	DPSP 733/250	3,90	DPSP 733-Y/2	2	2,86	DPSP 733-Y/20	20	2,02
9	250	noir	DPSP 933/250	4,34	DPSP 933-Y/2	2	2,86	DPSP 933-Y/20	20	2,02
11	250	noir	DPSP 1133/250	4,70	DPSP 1133-Y/2	2	2,86	DPSP 1133-Y/20	20	2,02
7	250	gris clair	DPSP 751/250	3,90	DPSP 751-Y/2	2	2,86	DPSP 751-Y/20	20	2,02
9	250	gris clair	DPSP 951/250	4,34	DPSP 951-Y/2	2	2,86	DPSP 951-Y/20	20	2,02
11	250	gris clair	DPSP 1151/250	4,70	DPSP 1151-Y/2	2	2,86	DPSP 1151-Y/20	20	2,02





DUROSOL

Profilé de finition chant plat pour sols et murs
Matériau : Aluminium thermolaqué

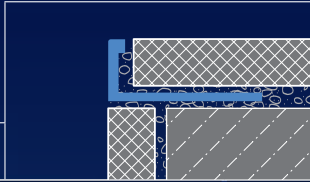

COND1	COND2	COND3	Cat.
10	40	-	A

Hauteur mm	Longueur cm	Couleur	Référence	€/ml
6	250	RAL 0808005 sable	DSAC 680/250	8,16
7	250	RAL 0808005 sable	DSAC 780/250 NOUVEAU	8,30
8	250	RAL 0808005 sable	DSAC 880/250	8,46
9	250	RAL 0808005 sable	DSAC 980/250 NOUVEAU	8,68
10	250	RAL 0808005 sable	DSAC 1080/250	8,92
11	250	RAL 0808005 sable	DSAC 1180/250	9,26
12,5	250	RAL 0808005 sable	DSAC 1280/250	9,80
6	250	RAL 0006500 gris béton	DSAC 665/250	8,16
7	250	RAL 0006500 gris béton	DSAC 765/250 NOUVEAU	8,30
8	250	RAL 0006500 gris béton	DSAC 865/250	8,46
9	250	RAL 0006500 gris béton	DSAC 965/250 NOUVEAU	8,68
10	250	RAL 0006500 gris béton	DSAC 1065/250	8,92
11	250	RAL 0006500 gris béton	DSAC 1165/250	9,26
12,5	250	RAL 0006500 gris béton	DSAC 1265/250	9,80
6	250	RAL 9011 noir mat	DSACM 611/250	8,16
7	250	RAL 9011 noir mat	DSACM 711/250 NOUVEAU	8,30
8	250	RAL 9011 noir mat	DSACM 811/250	8,46
9	250	RAL 9011 noir mat	DSACM 911/250 NOUVEAU	8,68
10	250	RAL 9011 noir mat	DSACM 1011/250	8,92
11	250	RAL 9011 noir mat	DSACM 1111/250	9,26
12,5	250	RAL 9011 noir mat	DSACM 1211/250	9,80
6	300	RAL 0808005 sable	DSAC 680/300	8,16
8	300	RAL 0808005 sable	DSAC 880/300	8,46
10	300	RAL 0808005 sable	DSAC 1080/300	8,92
11	300	RAL 0808005 sable	DSAC 1180/300	9,26
12,5	300	RAL 0808005 sable	DSAC 1280/300	9,80
6	300	RAL 0006500 gris béton	DSAC 665/300	8,16
8	300	RAL 0006500 gris béton	DSAC 865/300	8,46
10	300	RAL 0006500 gris béton	DSAC 1065/300	8,92
11	300	RAL 0006500 gris béton	DSAC 1165/300	9,26
12,5	300	RAL 0006500 gris béton	DSAC 1265/300	9,80
6	300	RAL 9011 noir mat	DSACM 611/300	8,16
8	300	RAL 9011 noir mat	DSACM 811/300	8,46
10	300	RAL 9011 noir mat	DSACM 1011/300	8,92
11	300	RAL 9011 noir mat	DSACM 1111/300	9,26
12,5	300	RAL 9011 noir mat	DSACM 1211/300	9,80

DURAL COLOUR FITTING

- DURAPLUS
- DIAMOND à partir de la page 9
- SQUARELINE à partir de la page 12
- DURONDELL à partir de la page 30
- myVARIO-LINE à partir de la page 111
- SHOWER-GK à partir de la page 117
- TI-SHELF à partir de la page 124

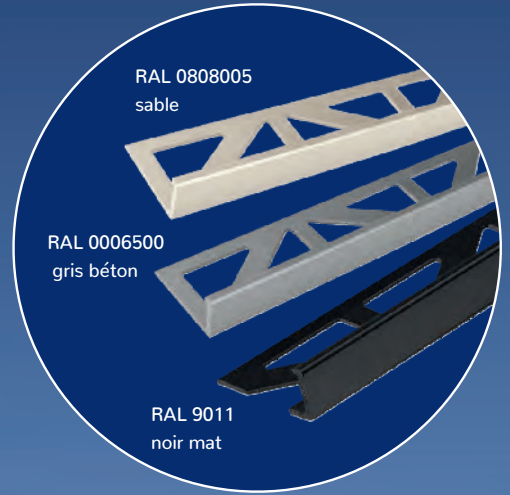

Longueur 3 m





DUROSOL SALT'n'PEPPER

Profilsés de finition chant droit design pour sols et murs

Matériau : Aluminium thermolaqué structuré

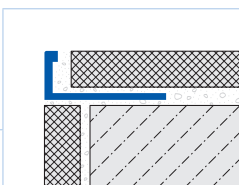

COND1	COND2	COND3	Cat.
10	40	-	A

Hauteur mm	Longueur cm	Couleur	Référence	€/ml
------------	-------------	---------	-----------	------

thermolaqué structuré

7	250	Salt'n'pepper blanc NOUVEAU	DSAC 744/250	9,66
9	250	Salt'n'pepper blanc NOUVEAU	DSAC 944/250	9,84
10	250	Salt'n'pepper blanc	DSAC 1044/250	9,72
11	250	Salt'n'pepper blanc NOUVEAU	DSAC 1144/250	10,48
12,5	250	Salt'n'pepper blanc	DSAC 1244/250	10,24
7	250	Salt'n'pepper noir marron NOUVEAU	DSAC 746/250	9,66
9	250	Salt'n'pepper noir marron NOUVEAU	DSAC 946/250	9,84
10	250	Salt'n'pepper noir marron	DSAC 1046/250	9,72
11	250	Salt'n'pepper noir marron NOUVEAU	DSAC 1146/250	10,48
12,5	250	Salt'n'pepper noir marron	DSAC 1246/250	10,24
7	250	Salt'n'pepper anthracite NOUVEAU	DSAC 745/250	9,66
9	250	Salt'n'pepper anthracite NOUVEAU	DSAC 945/250	9,84
10	250	Salt'n'pepper anthracite	DSAC 1045/250	9,72
11	250	Salt'n'pepper anthracite NOUVEAU	DSAC 1145/250	10,48
12,5	250	Salt'n'pepper anthracite	DSAC 1245/250	10,24

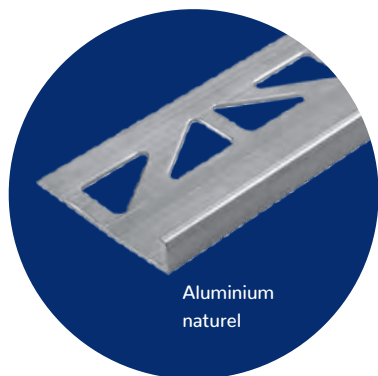

Aluminium naturel

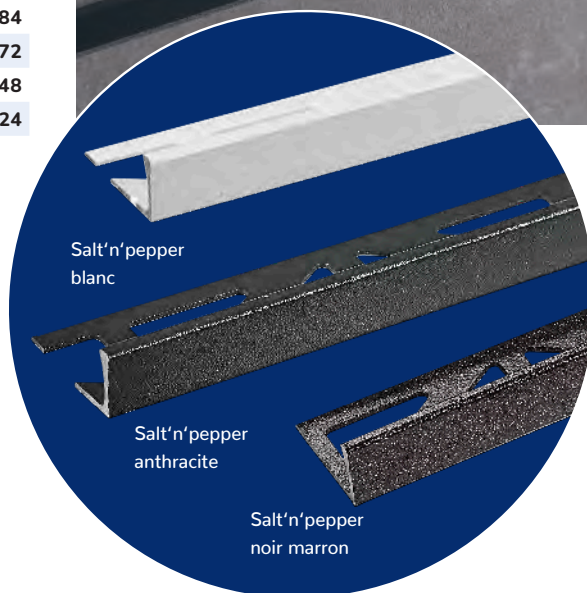

Salt'n'pepper blanc

Salt'n'pepper anthracite

Salt'n'pepper noir marron

DUROSOL Aluminium

Profilsés de finition chant plat pour sols et murs avec une surface de contact extra large 54 mm

Matériau : Aluminium

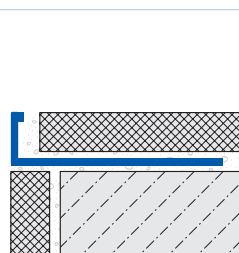

COND 1	COND 2	COND 3	Cat.
10	40	-	A

Hauteur mm	Longueur cm	Couleur	Référence	€/ml
------------	-------------	---------	-----------	------

Surface : naturel

8	250	naturel	DSA 80-L/250	5,72
10	250	naturel	DSA 100-L/250	5,96
8	300	naturel	DSA 80-L/300	5,72
10	300	naturel	DSA 100-L/300	5,96

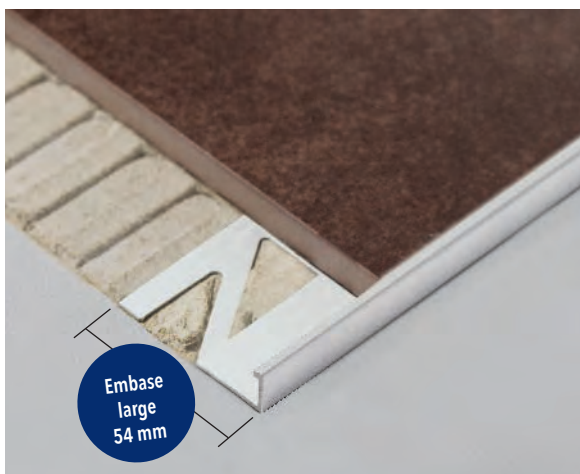

Embase large 54 mm



DUROSOL „New white”

Dites oui au rêve en blanc

DUROSOL Aluminium

Profilé de finition chant plat pour sols et murs

Matériau : Aluminium

Couleur : thermolaqué blanc brillant

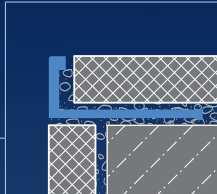

COND1	COND2	COND3	Cat.
10	40	-	A

Hauteur mm	Longueur cm	Couleur	Référence	€/ml
------------	-------------	---------	-----------	------

thermolaqué

6	250	blanc brillant	DSAC 630/250	8,16
8	250	blanc brillant	DSAC 830/250	8,46
9	250	blanc brillant	DSAC 930/250	8,68
10	250	blanc brillant	DSAC 1030/250	8,92
11	250	blanc brillant	DSAC 1130/250	9,26
12,5	250	blanc brillant	DSAC 1230/250	9,80

8	300	blanc brillant	DSAC 830/300	8,46
10	300	blanc brillant	DSAC 1030/300	8,92
12,5	300	blanc brillant	DSAC 1230/300	9,80

Longueur
3 m

NOUVELLE COULEUR

thermolaqué
blanc mat RAL 9003
sur demande
à partir du
printemps
2024





DUROSOL Aluminium

Profilé de finition chant plat pour sols et murs

Matériau : Aluminium

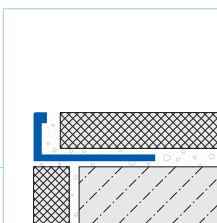

COND1	COND2	COND3	Cat.
10	40	-	A

Hauteur mm	Longueur cm	Couleur	Référence	€/ml
------------	-------------	---------	-----------	------

thermolaqué

6	250	noir brillant	DSAC 633/250	8,16
8	250	noir brillant	DSAC 833/250	8,46
9	250	noir brillant	DSAC 933/250	8,68
10	250	noir brillant	DSAC 1033/250	8,92
12,5	250	noir brillant	DSAC 1233/250	9,80
8	300	noir brillant	DSAC 833/300	8,46
10	300	noir brillant	DSAC 1033/300	8,92
12,5	300	noir brillant	DSAC 1233/300	9,80



DUROSOL Aluminium

Profilé de finition chant plat pour sols et murs

Matériau : Aluminium

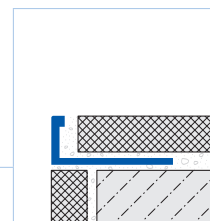

COND1	COND2	COND3	Cat.
10	40	-	A

Hauteur mm	Longueur cm	Couleur	Référence	€/ml
------------	-------------	---------	-----------	------

Surface : naturel

6	100	naturel	DSA 60/100	5,42
8	100	naturel	DSA 80/100	5,50
9	100	naturel	DSA 90/100	5,64
10	100	naturel	DSA 100/100	5,72
11	100	naturel	DSA 110/100	6,00
12,5	100	naturel	DSA 125/100	6,30
15	100	naturel	DSA 150/100	6,82
2	250	naturel	DSA 20/250	4,70
3	250	naturel	DSA 30/250	4,70
4,5	250	naturel	DSA 45/250	4,84
6	250	naturel	DSA 60/250	5,12
8	250	naturel	DSA 80/250	5,22
9	250	naturel	DSA 90/250	5,30
10	250	naturel	DSA 100/250	5,42
11	250	naturel	DSA 110/250	5,60
12,5	250	naturel	DSA 125/250	5,72
15	250	naturel	DSA 150/250	6,44
16,5	250	naturel	DSA 165/250	6,98
18,5	250	naturel	DSA 185/250	7,54
20	250	naturel	DSA 200/250	7,90
22	250	naturel	DSA 220/250	8,32
25	250	naturel	DSA 250/250	8,66
30	250	naturel	DSA 300/250	9,60
8	300	naturel	DSA 80/300	5,24
9	300	naturel	DSA 90/300	5,30
10	300	naturel	DSA 100/300	5,42
11	300	naturel	DSA 110/300	5,60
12,5	300	naturel	DSA 125/300	5,72
15	300	naturel	DSA 150/300	6,44





DUROSOL Aluminium

Profilé de finition chant plat pour sols et murs

Matériau : Aluminium

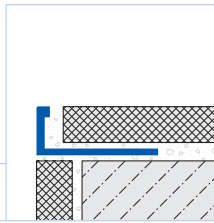

COND1	COND2	COND3	Cat.	Hauteur mm	Longueur cm	Couleur	Référence	€/ml
10	40	-	A					

Surface : anodisé

6	100	argent	DSAE 60/100	7,50
8	100	argent	DSAE 80/100	7,80
9	100	argent	DSAE 90/100	8,04
10	100	argent	DSAE 100/100	8,28
11	100	argent	DSAE 110/100	8,56
12,5	100	argent	DSAE 125/100	8,74
15	100	argent	DSAE 150/100	10,34
2	250	argent	DSAE 20/250	6,58
3	250	argent	DSAE 30/250	6,58
4,5	250	argent	DSAE 45/250	6,74
6	250	argent	DSAE 60/250	6,98
8	250	argent	DSAE 80/250	7,36
9	250	argent	DSAE 90/250	7,50
10	250	argent	DSAE 100/250	7,68
11	250	argent	DSAE 110/250	8,04
12,5	250	argent	DSAE 125/250	8,32
15	250	argent	DSAE 150/250	9,56
22	250	argent	DSAE 220/250	11,72
3	250	or	DSAE 30-G/250	7,16
4,5	250	or	DSAE 45-G/250	7,28
6	250	or	DSAE 60-G/250	7,36
8	250	or	DSAE 80-G/250	7,62
9	250	or	DSAE 90-G/250	7,80
10	250	or	DSAE 100-G/250	8,08
12,5	250	or	DSAE 125-G/250	8,74
15	250	or	DSAE 150-G/250	9,96
8	250	titane	DSAE 80-T/250	7,74
10	250	titane	DSAE 100-T/250	8,08
12,5	250	titane	DSAE 125-T/250	8,74
8	300	argent	DSAE 80/300	7,36
9	300	argent	DSAE 90/300	7,50
10	300	argent	DSAE 100/300	7,68
11	300	argent	DSAE 110/300	8,04
12,5	300	argent	DSAE 125/300	8,32
15	300	argent	DSAE 150/300	9,56

Longueur 3 m



Idéal pour la
finition des dalles
20 mm en pose
collée

DUROSOL Aluminium

Profilé de finition chant plat pour sols et murs

Matériau : Aluminium

NOUVEAU

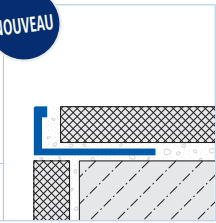

COND1	COND2	COND3	Cat.	Hauteur mm	Longueur cm	Couleur	Référence	€/ml
10	40	-	A					

Surface : anodisé brossé

8	250	argent	DSAE 80-SF/250 NOUVEAU	9,38
10	250	argent	DSAE 100-SF/250 NOUVEAU	9,84
12,5	250	argent	DSAE 125-SF/250 NOUVEAU	10,54

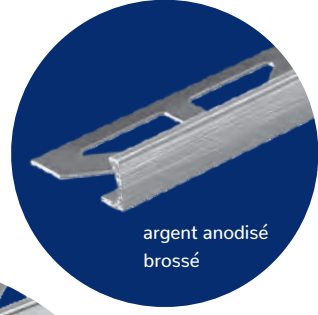

argent anodisé brossé

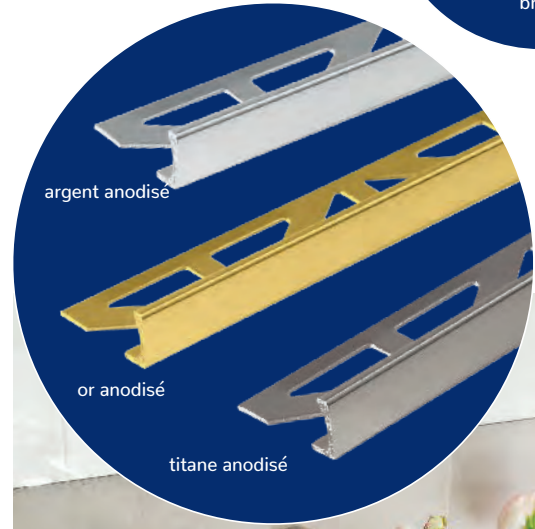

argent anodisé

or anodisé

titane anodisé





DUROSOL Aluminium

Profilé de finition chant plat pour sols et murs

Matériau : Aluminium

COND1	COND2	COND3	Cat.
10	40	-	AA

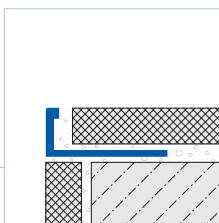

Hauteur mm	Longueur cm	Couleur	Référence	€/ml
------------	-------------	---------	-----------	------

Surface : anodisé super brillant

6	250	argent	DSA 662/250	9,66
8	250	argent	DSA 862/250	10,30
10	250	argent	DSA 1062/250	10,76
12,5	250	argent	DSA 1262/250	11,78
8	250	titane	DSA 863/250	10,86
10	250	titane	DSA 1063/250	11,10
12,5	250	titane	DSA 1263/250	11,92

DUROSOL Aluminium

Profilé de finition chant plat pour sols et murs

Matériau : Aluminium

COND1	COND2	COND3	Cat.
10	40	-	AA

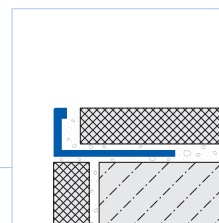

Hauteur mm	Longueur cm	Couleur	Référence	€/ml
------------	-------------	---------	-----------	------

Surface : anodisé super brillant brossé

8	250	argent	DSA 862-SF/250	12,36
10	250	argent	DSA 1062-SF/250	12,90
12,5	250	argent	DSA 1262-SF/250	13,92
8	250	titane	DSA 863-SF/250	12,72
10	250	titane	DSA 1063-SF/250	13,28
12,5	250	titane	DSA 1263-SF/250	14,32

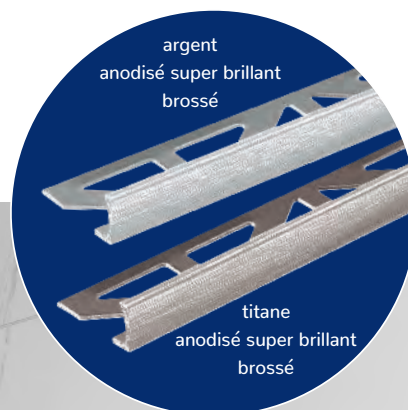
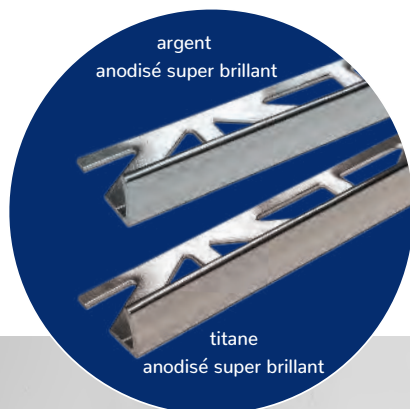



DUROSOL Laiton

Profilé de finition chant plat pour sols et murs

Matériau : Laiton

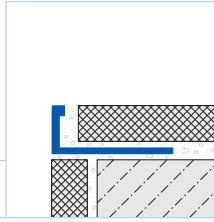

COND1	COND2	COND3	Cat.
10	40	300	A

Hauteur mm	Longueur cm	Matériau	Surface	Référence	€/ml
------------	-------------	----------	---------	-----------	------

Surface : naturel

3	250	Laiton	naturel	DSM 30/250	14,40
6	250	Laiton	naturel	DSM 60/250	15,32
8	250	Laiton	naturel	DSM 80/250	16,22
9	250	Laiton	naturel	DSM 90/250	16,74
10	250	Laiton	naturel	DSM 100/250	17,46
11	250	Laiton	naturel	DSM 110/250	18,00
12,5	250	Laiton	naturel	DSM 125/250	18,40
15	250	Laiton	naturel	DSM 150/250	20,84
18,5	250	Laiton	naturel	DSM 185/250	23,30
20	250	Laiton	naturel	DSM 200/250	24,22
22	250	Laiton	naturel	DSM 220/250	25,64
25	250	Laiton	naturel	DSM 250/250	27,38

DUROSOL Laiton

Profilé de finition chant plat pour sols et murs

Matériau : Laiton

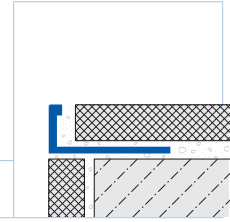

COND1	COND2	COND3	Cat.
10	40	300	A

Hauteur mm	Longueur cm	Matériau	Surface	Référence	€/ml
------------	-------------	----------	---------	-----------	------

Surface : super brillant avec un film de protection

6	250	Laiton	poli	DSM 60-SP/250	27,88
8	250	Laiton	poli	DSM 80-SP/250	28,84
10	250	Laiton	poli	DSM 100-SP/250	30,10
12,5	250	Laiton	poli	DSM 125-SP/250	31,02

DUROSOL Laiton

Profilé de finition chant plat pour sols et murs

Matériau : Laiton

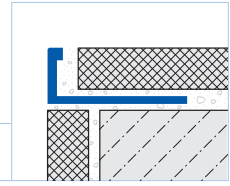

COND1	COND2	COND3	Cat.
10	40	300	A

Hauteur mm	Longueur cm	Matériau	Surface	Référence	€/ml
------------	-------------	----------	---------	-----------	------

Surface : chromé

6	250	Laiton	chromé	DSM 60-SC/250	38,18
8	250	Laiton	chromé	DSM 80-SC/250	38,96
9	250	Laiton	chromé	DSM 90-SC/250	39,72
10	250	Laiton	chromé	DSM 100-SC/250	40,12
12,5	250	Laiton	chromé	DSM 125-SC/250	41,08





DUROSOL Inox (304)

Profilé de finition chant plat pour sols et murs

Matériau : Inox (304)

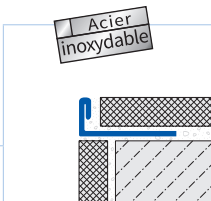

COND1	COND2	COND3	Cat.
10	40	300	A
Hauteur mm	Longueur cm	Couleur	Référence

Surface : naturel

6	100	naturel	DSE 60/100	17,50
8	100	naturel	DSE 80/100	18,16
10	100	naturel	DSE 100/100	19,10
11	100	naturel	DSE 110/100	19,36
12,5	100	naturel	DSE 125/100	19,62
2	250	naturel	DSE 20/250	14,92
3	250	naturel	DSE 30/250	14,92
4,5	250	naturel	DSE 45/250	15,56
6	250	naturel	DSE 60/250	16,18
7	250	naturel	DSE 70/250 NOUVEAU	16,50
8	250	naturel	DSE 80/250	16,76
9	250	naturel	DSE 90/250	17,26
10	250	naturel	DSE 100/250	17,66
11	250	naturel	DSE 110/250	17,94
12,5	250	naturel	DSE 125/250	18,16
14	250	naturel	DSE 140/250	18,74
15	250	naturel	DSE 150/250	19,30
17	250	naturel	DSE 170/250	20,42
20	250	naturel	DSE 200/250	21,54
22	250	naturel	DSE 220/250	23,12
25	250	naturel	DSE 250/250	24,72
30	250	naturel	DSE 300/250	26,50
6	300	naturel	DSE 60/300	16,18
8	300	naturel	DSE 80/300	16,76
9	300	naturel	DSE 90/300	17,26
10	300	naturel	DSE 100/300	17,66
11	300	naturel	DSE 110/300	17,92
12,5	300	naturel	DSE 125/300	18,16
15	300	naturel	DSE 150/300	19,30

Matériau : Inox (316); Surface : naturel

6	250	naturel	DSE 60 V4A/250	17,40
8	250	naturel	DSE 80 V4A/250	18,10
10	250	naturel	DSE 100 V4A/250	18,96
12,5	250	naturel	DSE 125 V4A/250	19,50



DUROSOL Inox (304)

Profilé de finition chant plat pour sols et murs

Matériau : Inox (304)

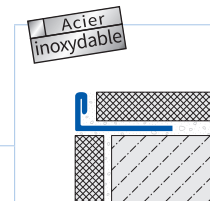

COND1	COND2	COND3	Cat.
10	40	300	A
Hauteur mm	Longueur cm	Couleur	Référence

Surface : poli super brillant avec un film de protection

3	250	naturel	DSE 30-SP/250	22,40
4,5	250	naturel	DSE 45-SP/250	23,24
6	250	naturel	DSE 60-SP/250	24,28
8	250	naturel	DSE 80-SP/250	25,14
9	250	naturel	DSE 90-SP/250	25,68
10	250	naturel	DSE 100-SP/250	26,18
11	250	naturel	DSE 110-SP/250	26,68
12,5	250	naturel	DSE 125-SP/250	27,08
15	250	naturel	DSE 150-SP/250	28,72
17	250	naturel	DSE 170-SP/250	30,48
20	250	naturel	DSE 200-SP/250	32,28
22	250	naturel	DSE 220-SP/250	34,60
25	250	naturel	DSE 250-SP/250	36,86
30	250	naturel	DSE 300-SP/250	39,64

COND1	COND2	COND3	Cat.
10	40	-	A

Surface : brossé avec un film de protection

6	250	naturel	DSE 60-SF/250 NOUVEAU	26,80
7	250	naturel	DSE 70-SF/250 NOUVEAU	27,62
8	250	naturel	DSE 80-SF/250	28,12
10	250	naturel	DSE 100-SF/250	29,88
11	250	naturel	DSE 110-SF/250	30,66
12,5	250	naturel	DSE 125-SF/250	31,36

Longueur
3 m





DUROSOL Aluminium Z-Flex

Profilé cintrable de finition chant droit cintrable pour sols/murs avec rebord visible fin
Matériau : Aluminium

Z-Flex

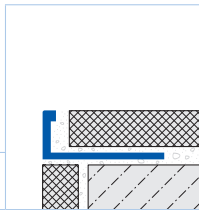

COND1	COND2	COND3	Cat.
10	40	-	A

Hauteur mm	Longueur cm	Couleur	Surface	Référence	€/ml
2	250	argent	naturel	DSA 20-ZF/250	7,16
3	250	argent	naturel	DSA 30-ZF/250	7,16
4,5	250	argent	naturel	DSA 45-ZF/250	7,32
6	250	argent	naturel	DSA 60-ZF/250	7,50
8	250	argent	naturel	DSA 80-ZF/250	7,80
10	250	argent	naturel	DSA 100-ZF/250	8,04
11	250	argent	naturel	DSA 110-ZF/250	8,04
12,5	250	argent	naturel	DSA 125-ZF/250	8,36
15	250	argent	naturel	DSA 150-ZF/250	8,32
18,5	250	argent	naturel	DSA 185-ZF/250	9,44
20	250	argent	naturel	DSA 200-ZF/250	9,84
22	250	argent	naturel	DSA 220-ZF/250	10,24
25	250	argent	naturel	DSA 250-ZF/250	10,56
2	250	argent	anodisé	DSAE 20-ZF/250	9,28
3	250	argent	anodisé	DSAE 30-ZF/250	9,28
4,5	250	argent	anodisé	DSAE 45-ZF/250	9,52
6	250	argent	anodisé	DSAE 60-ZF/250	9,66
8	250	argent	anodisé	DSAE 80-ZF/250	9,92
10	250	argent	anodisé	DSAE 100-ZF/250	10,50
11	250	argent	anodisé	DSAE 110-ZF/250	10,50
12,5	250	argent	anodisé	DSAE 125-ZF/250	11,14
15	250	argent	anodisé	DSAE 150-ZF/250	11,22

DUROSOL Inox (304) Z-Flex

Profilé cintrable de finition chant droit cintrable pour sols/murs avec rebord visible fin
Matériau : Inox (304)

Z-Flex

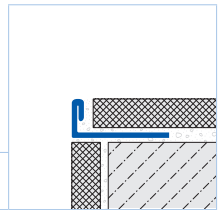

COND1	COND2	COND3	Cat.
10	40	-	A

Hauteur mm	Longueur cm	Couleur	Surface	Référence	€/ml
3	250	argent	naturel	DSE 30-ZF/250	18,04
4,5	250	argent	naturel	DSE 45-ZF/250	18,64
6	250	argent	naturel	DSE 60-ZF/250	19,30
8	250	argent	naturel	DSE 80-ZF/250	19,90
10	250	argent	naturel	DSE 100-ZF/250	20,78
11	250	argent	naturel	DSE 110-ZF/250	21,04
12,5	250	argent	naturel	DSE 125-ZF/250	21,36



DUROSOL Laiton Z-Flex

Profilé cintrable de finition chant droit cintrable pour sols/murs avec rebord visible fin
Matériau : Laiton

Z-Flex

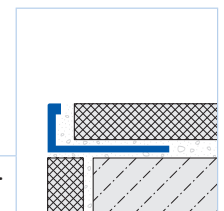

COND1	COND2	COND3	Cat.
10	40	-	A

Hauteur mm	Longueur cm	Matériau	Surface	Référence	€/ml
3	250	Laiton	naturel	DSM 30-ZF/250	17,02
6	250	Laiton	naturel	DSM 60-ZF/250	18,80
8	250	Laiton	naturel	DSM 80-ZF/250	19,90
10	250	Laiton	naturel	DSM 100-ZF/250	21,06
11	250	Laiton	naturel	DSM 110-ZF/250	21,02
12,5	250	Laiton	naturel	DSM 125-ZF/250	22,06
15	250	Laiton	naturel	DSM 150-ZF/250	23,50
18,5	250	Laiton	naturel	DSM 185-ZF/250	26,10
20	250	Laiton	naturel	DSM 200-ZF/250	24,84

Les profilés Z-Flex sont cintrables avec la Z-Flex-Curver I, à retrouver en page 159/165



DUROSOL PVC

Profilé de finition chant plat pour sols et murs

Matériau : PVC brillant

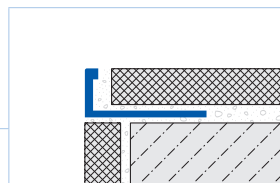

COND1	COND2	COND3	Cat.
10	100	-	A C

Hauteur mm	Longueur cm	Couleur	Référence	€/ml
------------	-------------	---------	-----------	------

Matériau : PVC

6	250	blanc	DSP 630/250	3,68
6	250	noir	DSP 633/250	3,68
6	250	gris clair	DSP 651/250	3,68

8	250	blanc	DSP 830/250	3,84
8	250	noir	DSP 833/250	3,84
8	250	gris clair	DSP 851/250	3,84

10	250	blanc	DSP 1030/250	4,14
10	250	noir	DSP 1033/250	4,14
10	250	gris clair	DSP 1051/250	4,14

Nouvelle hauteur

11	250	blanc	DSP 1130/250	4,30
11	250	noir NOUVEAU	DSP 1133/250	4,30
11	250	gris clair NOUVEAU	DSP 1151/250	4,30

12,5	250	blanc	DSP 1230/250	4,46
12,5	250	noir	DSP 1233/250	4,46
12,5	250	gris clair	DSP 1251/250	4,46

6	300	blanc	DSP 630/300	3,68
8	300	blanc	DSP 830/300	3,76
10	300	blanc	DSP 1030/300	4,04

Longueur 3 m

DUROSOL 5mil

Profilé de finition chant droit pour murs/sols avec rebord visible large

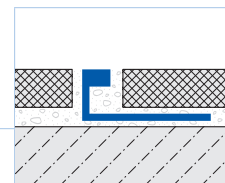

COND1	COND2	COND3	Cat.
10	40	-	A

Hauteur mm	Longueur cm	Matériau Surface	Référence	€/ml
------------	-------------	------------------	-----------	------

Matériau : Laiton

9	250	Laiton naturel	DSM 90-5/250	22,96
11	250	Laiton naturel	DSM 110-5/250	24,62
12,5	250	Laiton naturel	DSM 125-5/250	26,50

9	250	Laiton chromé	DSM 90-5-SC/250	45,06
11	250	Laiton chromé	DSM 110-5-SC/250	46,76
12,5	250	Laiton chromé	DSM 125-5-SC/250	48,56

DUROSOL 5mil Laiton Z-Flex

Profilé de finition chant droit cintrable pour sols/murs avec rebord visible large

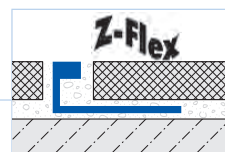

COND1	COND2	COND3	Cat.
10	40	-	A

Hauteur mm	Longueur cm	Matériau Surface	Référence	€/ml
------------	-------------	------------------	-----------	------

Matériau : Laiton

9	250	Laiton naturel	DSM 90-5-ZF/250	28,38
11	250	Laiton naturel	DSM 110-5-ZF/250	30,06
12,5	250	Laiton naturel	DSM 125-5-ZF/250	32,20

Les profils Z-Flex sont cintrables avec la Z-Flex-Curveur I, à retrouver en page 159/165.

DUROSOL 5mil

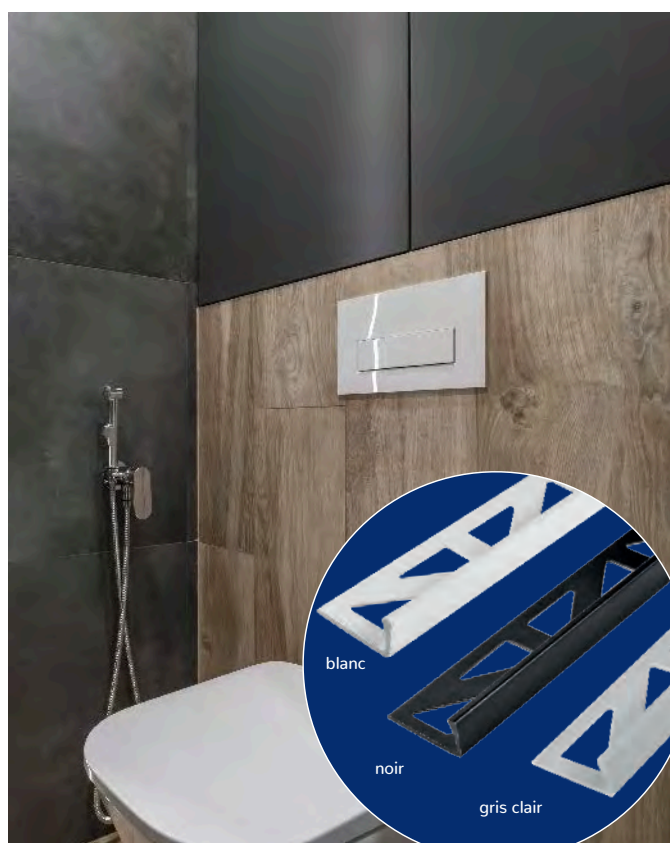
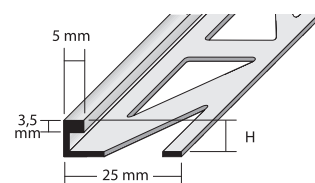



DURONDELL

Profilé mural de finition
1/4 de rond
Matériau : Aluminium

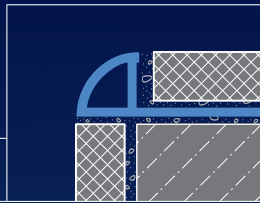

COND1	COND2	COND3	Cat.
10	40	-	A

Hauteur mm	Longueur cm	Couleur	Référence	€/ml
thermolaqué				
8	250	RAL 0808005 sable	DRAC 880/250	11,92
10	250	RAL 0808005 sable	DRAC 1080/250	12,68
12,5	250	RAL 0808005 sable	DRAC 1280/250	13,90
8	250	RAL 0006500 gris béton	DRAC 865/250	11,92
10	250	RAL 0006500 gris béton	DRAC 1065/250	12,68
12,5	250	RAL 0006500 gris béton	DRAC 1265/250	13,90
8	250	RAL 9011 noir mat	DRACM 811/250	10,86
10	250	RAL 9011 noir mat	DRACM 1011/250	11,02
12,5	250	RAL 9011 noir mat	DRACM 1211/250	11,38
8	300	RAL 0808005 sable	DRAC 880/300	11,92
10	300	RAL 0808005 sable	DRAC 1080/300	12,68
12,5	300	RAL 0808005 sable	DRAC 1280/300	13,90
8	300	RAL 0006500 gris béton	DRAC 865/300	11,92
10	300	RAL 0006500 gris béton	DRAC 1065/300	12,68
12,5	300	RAL 0006500 gris béton	DRAC 1265/300	13,90
8	300	RAL 9011 noir mat	DRACM 811/300	10,86
10	300	RAL 9011 noir mat	DRACM 1011/300	11,02
12,5	300	RAL 9011 noir mat	DRACM 1211/300	11,38

Angle sortant
Matériau :
Aluminium
thermolaqué



COND1	COND2	COND3	Cat.
1	-	-	A

Référence	Pièces/Blister	€/Pièce
-----------	----------------	---------

Blister 2 pièces		
DRAC 880-Y ECO/2	2	6,90
DRAC 1080-Y ECO/2	2	7,00
DRAC 1280-Y ECO/2	2	7,10
DRAC 865-Y ECO/2	2	6,90
DRAC 1065-Y ECO/2	2	7,00
DRAC 1265-Y ECO/2	2	7,10
DRACM 811-Y/2	2	6,90
DRACM 1011-Y/2	2	7,00
DRACM 1211-Y/2	2	7,10

Angle rentrant
Matériau :
Aluminium
thermolaqué



COND1	COND2	COND3	Cat.
1	-	-	A

Référence	Pièces/Blister	€/Pièce
-----------	----------------	---------

Blister 2 pièces		
DRAC 880-YI ECO/2	2	6,90
DRAC 1080-YI ECO/2	2	7,00
DRAC 1280-YI ECO/2	2	7,10
DRAC 865-YI ECO/2	2	6,90
DRAC 1065-YI ECO/2	2	7,00
DRAC 1265-YI ECO/2	2	7,10
DRACM 811-YI/2	2	6,90
DRACM 1011-YI/2	2	7,00
DRACM 1211-YI/2	2	7,10

Sachet 20 pièces		
DRACM 811-Y/20	20	6,50
DRACM 1011-Y/20	20	6,62
DRACM 1211-Y/20	20	6,74

Sachet 20 pièces		
DRACM 811-YI/20	20	6,50
DRACM 1011-YI/20	20	6,62
DRACM 1211-YI/20	20	6,74

Couleur : noir mat Matériau :
Moulage métal sous pression

Couleur : noir mat Matériau :
Moulage métal sous pression

Blister 2 pièces		
DRACM 1011-Y ECO/2	2	5,12

Blister 2 pièces		
DRACM 1011-YI ECO/2	2	5,12



DURAL COLOUR FITTING

- DURAPLUS
- DIAMOND à partir de la page 9
- SQUARELINE à partir de la page 12
- DUROSOL à partir de la page 20
- myVARIO-LINE à partir de la page 111
- SHOWER-GK à partir de la page 117
- TI-SHELF à partir de la page 124



DURONDELL SALT'n'PEPPER

Profilé mural de finition 1/4 de rond murs
Finition Salt'n'Pepper.
Le rétro dans sa forme la plus pure
Matériau : Aluminium thermolaqué

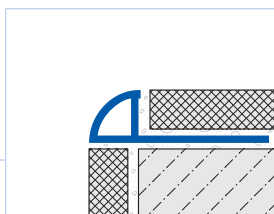

COND1	COND2	COND3	Cat.
10	40	-	A

Hauteur mm	Longueur cm	Couleur	Référence	€/ml
thermolaqué				
10	250	Salt'n'pepper blanc	DRAC 1044/250	9,60
12,5	250	Salt'n'pepper blanc	DRAC 1244/250	11,04
10	250	Salt'n'pepper anthracite	DRAC 1045/250	9,60
12,5	250	Salt'n'pepper anthracite	DRAC 1245/250	11,04
10	250	Salt'n'pepper noir marron	DRAC 1046/250	9,60
12,5	250	Salt'n'pepper noir marron	DRAC 1246/250	11,04



DURONDELL Aluminium

Profilé de finition arrondi pour murs
Matériau : Aluminium

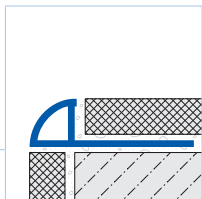

Angle sortant
Matériau :
Aluminium
thermolaqué



Angle rentrant
Matériau :
Aluminium
thermolaqué



COND1	COND2	COND3	Cat.	COND1	COND2	COND3	COND1	COND2	COND3
10	40	-	A	1	-	-	1	-	-

Hauteur mm	Longueur cm	Couleur	Référence	€/ml	Référence	Pièces/Blister	€/Pièce	Référence	Pièces/Sachet	€/Pièce	Référence	Pièces/Blister	€/Pièce
------------	-------------	---------	-----------	------	-----------	----------------	---------	-----------	---------------	---------	-----------	----------------	---------

thermolaqué													
6	250	blanc brillant	DRAC 630/250	10,00	DRAC 630-Y/2	2	6,22	DRAC 630-Y/20	20	4,72	DRAC 630-YI/2	2	5,19
8	250	blanc brillant	DRAC 830/250	10,50	DRAC 830-Y/2	2	6,22	DRAC 830-Y/20	20	4,72	DRAC 830-YI/2	2	5,19
10	250	blanc brillant	DRAC 1030/250	11,20	DRAC 1030-Y/2	2	6,22	DRAC 1030-Y/20	20	4,72	DRAC 1030-YI/2	2	5,19
12,5	250	blanc brillant	DRAC 1230/250	12,24	DRAC 1230-Y/2	2	6,22	DRAC 1230-Y/20	20	4,72	DRAC 1230-YI/2	2	5,19
8	300	blanc brillant	DRAC 830/300	10,50									
10	300	blanc brillant	DRAC 1030/300	11,20									
12,5	300	blanc brillant	DRAC 1230/300	12,24									

Longueur
3 m





DURONDELL Aluminium

Profilé mural de finition
1/4 de rond
Matériau : Aluminium

	Angle sortant Matériau : Aluminium thermolaqué structuré				Angle rentrant Matériau : Aluminium thermolaqué structuré				
	COND1	COND2	COND3		COND1	COND2	COND3		
10	40	-		1	-	-	1	-	-

COND1	COND2	COND3	Cat.	Hauteur mm	Longueur cm	Couleur	Référence	€/ml	Référence	Pièces/Blister	€/Pièce	Référence	Pièces/Blister	€/Pièce
-------	-------	-------	------	------------	-------------	---------	-----------	------	-----------	----------------	---------	-----------	----------------	---------

thermolaqué structuré

10	250	beige	DRACS 1032/250	16,44	DRACS 1032-Y/2	2	9,19	DRACS 1032-YI/2	2	9,19
10	250	brun	DRACS 1035/250	16,44	DRACS 1035-Y/2	2	9,19	DRACS 1035-YI/2	2	9,19
10	250	anthracite	DRACS 1033/250	16,44	DRACS 1033-Y/2	2	9,19	DRACS 1033-YI/2	2	9,19





DURONDELL Aluminium

Profilé mural de finition 1/4 de rond

Matériau : Aluminium anodisé

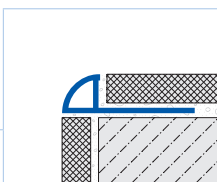

COND1	COND2	COND3	Cat.
10	40	-	A

Hauteur mm	Longueur cm	Couleur	Référence	€/ml
------------	-------------	---------	-----------	------

Surface anodisé

6	250	argent	DRAE 60/250	8,06
8	250	argent	DRAE 80/250	8,60
10	250	argent	DRAE 100/250	9,36
11	250	argent	DRAE 110/250	9,74
12,5	250	argent	DRAE 125/250	10,30

10	250	or	DRAE 100-G/250	9,86
----	-----	----	----------------	-------------

8	250	titane	DRAE 80-T/250	9,12
10	250	titane	DRAE 100-T/250	9,86
12,5	250	titane	DRAE 125-T/250	10,84

Surface anodisé

6	300	argent	DRAE 60/300	8,06
8	300	argent	DRAE 80/300	8,60
10	300	argent	DRAE 100/300	9,36
12,5	300	argent	DRAE 125/300	10,30



Angle sortant
 Angle rentrant
 P. 34 - 35

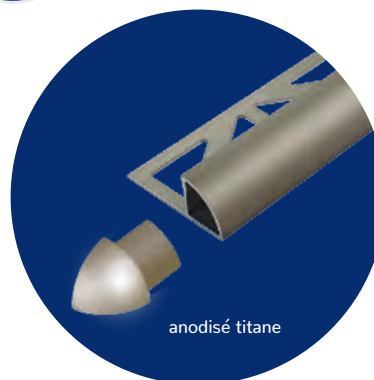



Longueur
 3 m





DURONDELL
Aluminium

Angle sortant Matériau : Aluminium anodisé					Angle sortant Matériau : Aluminium anodisé				
COND1	COND2	COND3	Cat.		COND1	COND2	COND3	Cat.	
1	-	-	A		1	-	-	A	



argent anodisé



or anodisé

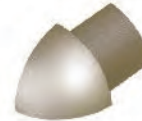

titane anodisé

Hauteur mm	Couleur	Référence	Pièces/Blister	€/Pièce	Référence	Pièces/Sachet	€/Pièce
Surface anodisé							
6	argent	DRAE 60-Y/2	2	5,19	DRAE 60-Y/20	20	4,72
8	argent	DRAE 80-Y/2	2	5,19	DRAE 80-Y/20	20	4,72
10	argent	DRAE 100-Y/2	2	5,19	DRAE 100-Y/20	20	4,72
11	argent	DRAE 110-Y/2	2	5,19			
12,5	argent	DRAE 125-Y/2	2	5,19	DRAE 125-Y/20	20	4,72
10	or	DRAE 100-G-Y/2	2	5,48	DRAE 100-G-Y/20	20	4,94
8	titane	DRAE 80-T-Y/2	2	5,48	DRAE 80-T-Y/20	20	4,94
10	titane	DRAE 100-T-Y/2	2	5,48	DRAE 100-T-Y/20	20	4,94
12,5	titane	DRAE 125-T-Y/2	2	5,48	DRAE 125-T-Y/20	20	4,94

Angle sortant ECO
Matériau : Moulage métal sous pression

Angle sortant ECO
Matériau : Moulage métal sous pression

Hauteur mm	Couleur	Référence	Pièces/Blister	€/Pièce	Référence	Pièces/Sachet	€/Pièce
Surface anodisé							
8	argent	DRAE 80-Y ECO/2	2	3,52			
10	argent	DRAE 100-Y ECO/2	2	3,52	DRAE 100-Y ECO/20	20	3,16
12,5	argent	DRAE 125-Y ECO/2	2	3,52			
8	titane	DRAE 80-T-Y ECO/2	2	3,69			
10	titane	DRAE 100-T-Y ECO/2	2	3,69			
12,5	titane	DRAE 125-T-Y ECO/2	2	3,69			

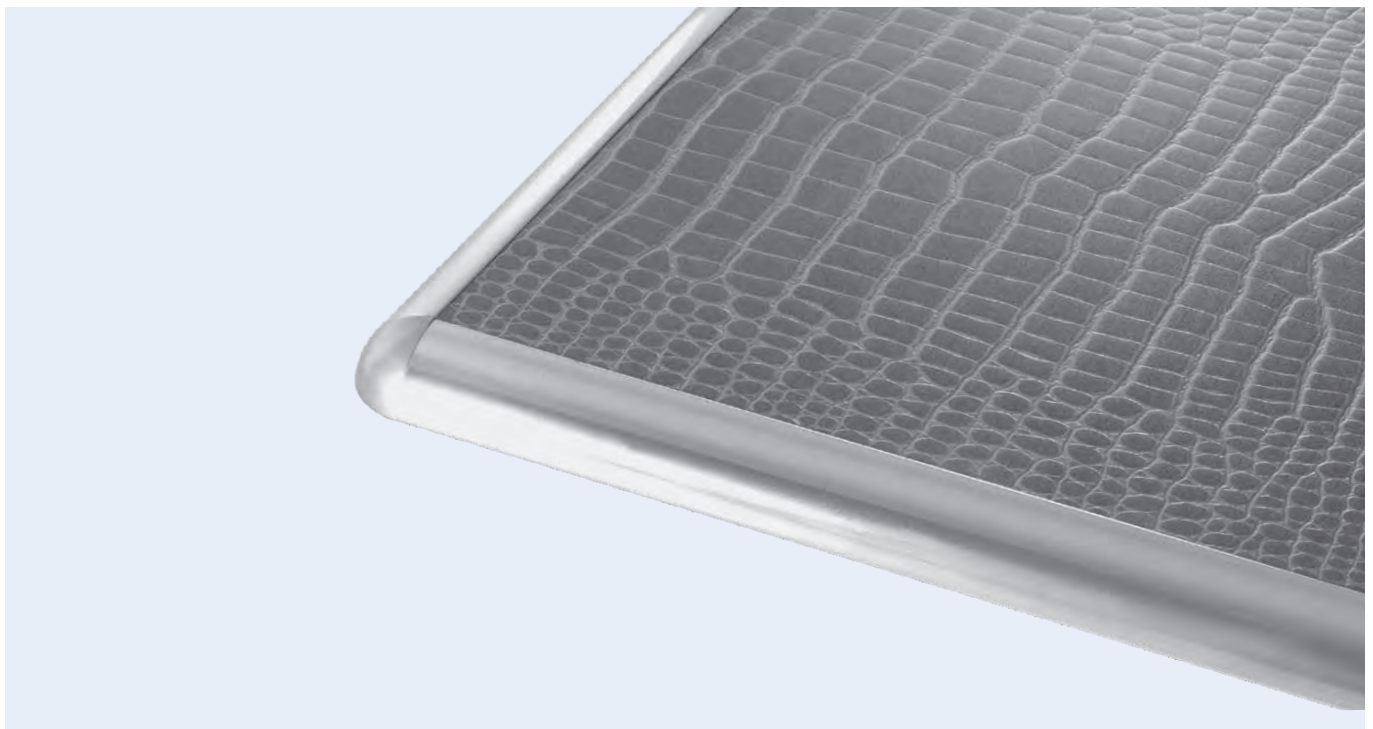



DURONDELL
Aluminium

Angle rentrant Matériau : Aluminium anodisé				Angle rentrant Matériau : Aluminium anodisé			
COND1	COND2	COND3	Cat.	COND1	COND2	COND3	Cat.
1	-	-	A	1	-	-	A

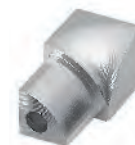

argent anodisé

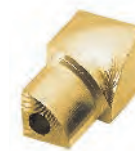

or anodisé

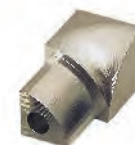

titane anodisé

Hauteur mm	Couleur	Référence	Pièces/Blister	€/Pièce	Référence	Pièces/Sachet	€/Pièce
Surface anodisé							
6	argent	DRAE 60-YI/2	2	5,19	DRAE 60-YI/20	20	4,72
8	argent	DRAE 80-YI/2	2	5,19	DRAE 80-YI/20	20	4,72
10	argent	DRAE 100-YI/2	2	5,19	DRAE 100-YI/20	20	4,72
11	argent	DRAE 110-YI/2	2	5,19			
12,5	argent	DRAE 125-YI/2	2	5,19	DRAE 125-YI/20	20	4,72
10	or	DRAE 100-G-YI/2	2	5,48			
8	titane	DRAE 80-T-YI/2	2	5,48	DRAE 80-T-YI/20	20	4,94
10	titane	DRAE 100-T-YI/2	2	5,48	DRAE 100-T-YI/20	20	4,94
12,5	titane	DRAE 125-T-YI/2	2	5,48	DRAE 125-T-YI/20	20	4,94

Angle rentrant ECO
 Matériau : Moulage métal sous pression

Angle rentrant ECO
 Matériau : Moulage métal sous pression

Hauteur mm	Couleur	Référence	Pièces/Blister	€/Pièce	Référence	Pièces/Sachet	€/Pièce
Surface anodisé							
8	argent	DRAE 80-YI ECO/2	2	3,52			
10	argent	DRAE 100-YI ECO/2	2	3,52	DRAE 100-YI ECO/20	20	3,16
12,5	argent	DRAE 125-YI ECO/2	2	3,52			
8	titane	DRAE 80-T-YI/2	2	3,69			
10	titane	DRAE 100-T-YI ECO/2	2	3,69			
12,5	titane	DRAE 125-T-YI ECO/2	2	3,69			





DURONDELL Aluminium

Profilé mural de finition 1/4 de rond
Matériau : Aluminium

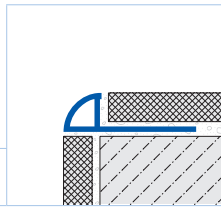

COND1	COND2	COND3	Cat.
10	40	-	AA

Angle sortant				Angle sortant			
Matériau : Aluminium anodisé super brillant				Matériau : Aluminium anodisé super brillant			
COND1	COND2	COND3	Cat.	COND1	COND2	COND3	Cat.
1	-	-	AA	1	-	-	AA

Surface anodisé super brillant

Hauteur mm	Longueur cm	Couleur	Référence	€/ml
6	250	argent	DRA 662/250	10,92
8	250	argent	DRA 862/250	12,10
10	250	argent	DRA 1062/250	12,92
12,5	250	argent	DRA 1262/250	14,18
10	250	or	DRA 1061/250	13,64
6	300	argent	DRA 662/300	10,92
8	300	argent	DRA 862/300	12,10
10	300	argent	DRA 1062/300	12,92

Surface anodisé super brillant

Référence	Pièces/Blister	€/Pièce	Référence	Pièces/Sachet	€/Pièce
DRA 662-Y/2	2	5,79			
DRA 862-Y/2	2	5,79	DRA 862-Y/20	20	5,60
DRA 1062-Y/2	2	5,79	DRA 1062-Y/20	20	5,60
DRA 1262-Y/2	2	5,79	DRA 1262-Y/20	20	5,60
DRA 1061-Y/2	2	6,08			

Longueur 3 m

Angle rentrant				Angle rentrant			
Matériau : Aluminium anodisé super brillant				Matériau : Aluminium anodisé super brillant			
COND1	COND2	COND3	Cat.	COND1	COND2	COND3	Cat.
1	-	-	AA	1	-	-	AA

Hauteur mm	Couleur	Référence	Pièces/Blister	€/Pièce	Référence	Pièces/Sachet	€/Pièce
------------	---------	-----------	----------------	---------	-----------	---------------	---------

Surface anodisé super brillant

6	argent	DRA 662-Y/2	2	5,79			
8	argent	DRA 862-Y/2	2	5,79	DRA 862-Y/20	20	5,60
10	argent	DRA 1062-Y/2	2	5,79	DRA 1062-Y/20	20	5,60
12,5	argent	DRA 1262-Y/2	2	5,79	DRA 1262-Y/20	20	5,60
10	or	DRA 1061-Y/2	2	6,08			

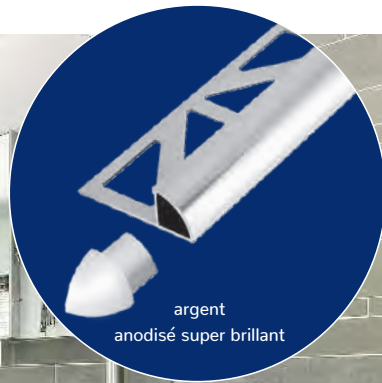



DURONDELL Aluminium
 Profilé mural de finition 1/4 de rond
 Matériau : Aluminium

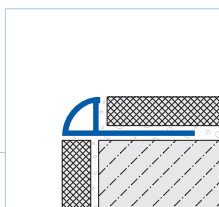

COND1	COND2	COND3	Cat.	
10	40	-	AA	
Hauteur mm	Longueur cm	Couleur	Référence	€/ml

Surface anodisé super brillant brossé

8	250	argent	DRA 862-SF/250	14,46
10	250	argent	DRA 1062-SF/250	15,56
12,5	250	argent	DRA 1262-SF/250	17,04
8	250	titane	DRA 863-SF/250	15,22
10	250	titane	DRA 1063-SF/250	16,26
12,5	250	titane	DRA 1263-SF/250	17,88
8	300	argent	DRA 862-SF/300	14,50
10	300	argent	DRA 1062-SF/300	15,60
12,5	300	argent	DRA 1262-SF/300	17,10

COND1	COND2	COND3	Cat.		
1	-	-	AA		
Référence	Pièces/Blister	€/Pièce	Référence	Pièces/Sachet	€/Pièce

Surface anodisé super brillant brossé

DRA 862-SF-Y/2	2	7,54	DRA 1062-SF-Y/20	20	6,48
DRA 1062-SF-Y/2	2	7,54	DRA 1262-SF-Y/20	20	6,48
DRA 1262-SF-Y/2	2	7,54	DRA 863-SF-Y/2	2	8,19
DRA 863-SF-Y/2	2	8,19	DRA 1063-SF-Y/20	20	7,82
DRA 1063-SF-Y/2	2	8,19	DRA 1263-SF-Y/2	2	8,19
DRA 1263-SF-Y/2	2	8,19			

Longueur
3 m



Angle sortant ECO
Matériau : Moulage métal sous pression

Hauteur mm	Couleur	Référence	Pièces/Blister	€/Pièce	Référence	Pièces/Sachet	€/Pièce
8	argent	DRA 862-SF-Y ECO/2	2	7,21			
10	argent	DRA 1062-SF-Y ECO/2	2	7,21	DRA 1062-SF-Y ECO/20	20	5,90
12,5	argent	DRA 1262-SF-Y ECO/2	2	7,21			
8	titane	DRA 863-SF-Y ECO/2	2	7,78			
10	titane	DRA 1063-SF-Y ECO/2	2	7,78			
12,5	titane	DRA 1263-SF-Y ECO/2	2	7,78			

COND1	COND2	COND3	Cat.				
1	-	-	AA				
Hauteur mm	Couleur	Référence	Pièces/Blister	€/Pièce	Référence	Pièces/Sachet	€/Pièce

Surface anodisé super brillant brossé

DRA 862-SF-YI/2	2	7,54	DRA 862-SF-YI/20	20	6,48
DRA 1062-SF-YI/2	2	7,54	DRA 1062-SF-YI/20	20	6,48
DRA 1262-SF-YI/2	2	7,54	DRA 863-SF-YI/20	20	7,82
DRA 863-SF-YI/2	2	8,19	DRA 1063-SF-YI/2		8,19
DRA 1063-SF-YI/2		8,19	DRA 1263-SF-YI/2	2	8,19
DRA 1263-SF-YI/2	2	8,19			

Angle rentrant ECO
Matériau : Moulage métal sous pression

Hauteur mm	Couleur	Référence	Pièces/Blister	€/Pièce
8	argent	DRA 862-SF-YI ECO/2	2	7,21
10	argent	DRA 1062-SF-YI ECO/2	2	7,21
12,5	argent	DRA 1262-SF-YI ECO/2	2	7,21
8	titane	DRA 863-SF-YI ECO/2	2	7,78
10	titane	DRA 1063-SF-YI ECO/2	2	7,78
12,5	titane	DRA 1263-SF-YI ECO/2	2	7,78



DURONDELL Inox (304)

Profilé mural de finition 1/4 de rond
Matériau : Inox (304)

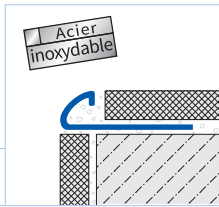

COND1	COND2	COND3	Cat.
10	100	-	A

Surface naturel

Hauteur mm	Longueur cm	Couleur	Référence	€/ml
6	250	argent	DRE 60/250	19,50
8	250	argent	DRE 80/250	20,92
10	250	argent	DRE 100/250	22,26
11	250	argent	DRE 110/250	23,16
12,5	250	argent	DRE 125/250	24,08
8	300	argent	DRE 80/300	20,92
10	300	argent	DRE 100/300	22,26
12,5	300	argent	DRE 125/300	24,08

Longueur
3 m

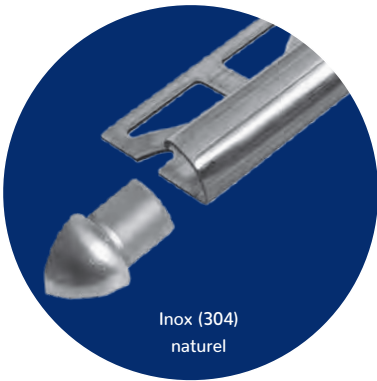

Acier
inoxydable

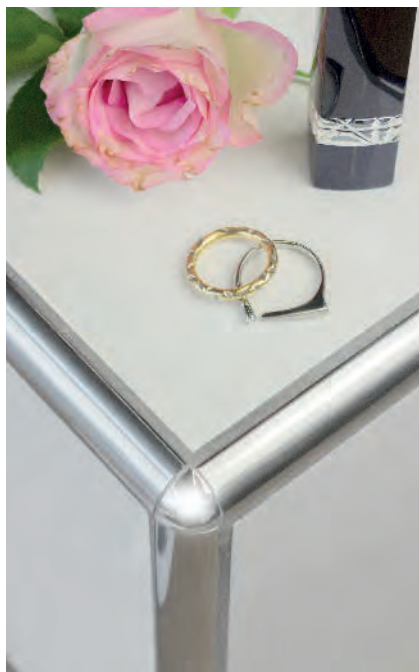

Angle sortant	Matériau :	Surface :
Angle sortant	Inox (304)	naturel

COND1	COND2	COND3	Cat.
1	-	-	A

Référence	Pièce/Blister	€/Pièce	Référence	Pièces/Sachet	€/Pièce
DRE 60-Y/1	1	26,84	DRE 60-Y/20	20	21,94
DRE 80-Y/1	1	26,84	DRE 80-Y/20	20	21,94
DRE 100-Y/1	1	26,84	DRE 100-Y/20	20	21,94
DRE 110-Y/1	1	26,84	DRE 110-Y/20	20	21,94
DRE 125-Y/1	1	26,84	DRE 125-Y/20	20	21,94

Angle sortant ECO
Matériau : Moulage métal sous pression

Angle sortant ECO
Matériau : Moulage métal sous pression

Hauteur mm	Couleur	Référence	Pièces/Blister	€/Pièce	Référence	Pièces/Sachet	€/Pièce
6	argent	DRE 60-Y ECO/2	2	6,84	DRE 60-Y ECO/20	20	5,06
8	argent	DRE 80-Y ECO/2	2	6,84	DRE 80-Y ECO/20	20	5,06
10	argent	DRE 100-Y ECO/2	2	6,84	DRE 100-Y ECO/20	20	5,06
11	argent	DRE 110-Y ECO/2	2	6,84	DRE 110-Y ECO/20	20	5,06
12,5	argent	DRE 125-Y ECO/2	2	6,84	DRE 125-Y ECO/20	20	5,06

Angle rentrant	Matériau :	Surface :
Angle rentrant	Inox (304)	naturel

COND1	COND2	COND3	Cat.
1	-	-	A

Référence	Pièce/Blister	€/Pièce	Référence	Pièces/Sachet	€/Pièce
DRE 60-YI/1	1	26,84	DRE 60-YI/20	20	21,94
DRE 80-YI/1	1	26,84	DRE 80-YI/20	20	21,94
DRE 100-YI/1	1	26,84	DRE 100-YI/20	20	21,94
DRE 110-YI/1	1	26,84	DRE 110-YI/20	20	21,94
DRE 125-YI/1	1	26,84	DRE 125-YI/20	20	21,94

Angle rentrant ECO
Matériau : Moulage métal sous pression

Angle rentrant ECO
Matériau : Moulage métal sous pression

Hauteur mm	Couleur	Référence	Pièces/Blister	€/Pièce	Référence	Pièces/Sachet	€/Pièce
6	argent	DRE 60-YI ECO/2	2	6,84	DRE 60-YI ECO/20	20	5,06
8	argent	DRE 80-YI ECO/2	2	6,84	DRE 80-YI ECO/20	20	5,06
10	argent	DRE 100-YI ECO/2	2	6,84	DRE 100-YI ECO/20	20	5,06
11	argent	DRE 110-YI ECO/2	2	6,84	DRE 110-YI ECO/20	20	5,06
12,5	argent	DRE 125-YI ECO/2	2	6,84	DRE 125-YI ECO/20	20	5,06



DURONDELL Inox (304)

Profilé mural de finition 1/4 de rond
 Matériau : Inox (304)

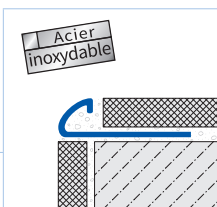

Angle sortant Surface : poli super brillant				Angle rentrant Surface : poli super brillant			
COND1	COND2	COND3	Cat.	COND1	COND2	COND3	Cat.
10	100	-	A	1	-	-	A

Hauteur mm	Longueur cm	Couleur	Référence	€/ml
------------	-------------	---------	-----------	------

Référence	Pièce/Blister	€/Pièce	Référence	Pièce/Blister	€/Pièce
-----------	---------------	---------	-----------	---------------	---------

Surface poli super brillant avec un film de protection

6	250	argent	DRE 60-SP/250	25,26
8	250	argent	DRE 80-SP/250	26,72
10	250	argent	DRE 100-SP/250	27,94
11	250	argent	DRE 110-SP/250	28,90
12,5	250	argent	DRE 125-SP/250	29,60

Matériau : Inox (304)			Matériau : Inox (304)		
DRE 60-SP-Y/1	1	34,82	DRE 60-SP-Y/1	1	34,82
DRE 80-SP-Y/1	1	34,82	DRE 80-SP-Y/1	1	34,82
DRE 100-SP-Y/1	1	34,82	DRE 100-SP-Y/1	1	34,82
DRE 110-SP-Y/1	1	34,82	DRE 110-SP-Y/1	1	34,82
DRE 125-SP-Y/1	1	34,82	DRE 125-SP-Y/1	1	34,82





DURONDELL Inox (304)

Profilé mural de finition 1/4 de rond
Matériau : Inox (304)

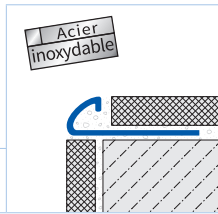

COND1	COND2	COND3	Cat.
10	100	-	A

COND1	COND2	COND3	Cat.
1	-	-	A

Hauteur mm	Longueur cm	Couleur	Référence	€/ml
------------	-------------	---------	-----------	------

Référence	Pièce/Blister	€/Pièce	Référence	Pièce/Sachet	€/Pièce
-----------	---------------	---------	-----------	--------------	---------

Surface brossé avec un film de protection

6	250	argent	DRE 60-SF/250	NOUVEAU	28,48
8	250	argent	DRE 80-SF/250		30,02
10	250	argent	DRE 100-SF/250		31,86
11	250	argent	DRE 110-SF/250		33,12
12,5	250	argent	DRE 125-SF/250		34,40

Matériau : Inox (304)			Matériau : Inox (304)		
DRE 60-SF-Y/1	1	34,82	DRE 60-SF-Y/20	20	28,50
DRE 80-SF-Y/1	1	34,82	DRE 80-SF-Y/20	20	28,50
DRE 100-SF-Y/1	1	34,82	DRE 100-SF-Y/20	20	28,50
DRE 110-SF-Y/1	1	34,82	DRE 110-SF-Y/20	20	28,50
DRE 125-SF-Y/1	1	34,82	DRE 125-SF-Y/20	20	28,50

6	300	argent	DRE 60-SF/300	NOUVEAU	27,60
8	300	argent	DRE 80-SF/300		30,02
10	300	argent	DRE 100-SF/300		31,86
11	300	argent	DRE 110-SF/300		33,12
12,5	300	argent	DRE 125-SF/300		34,40

Matériau : Moulage métal sous pression			Matériau : Moulage métal sous pression		
DRE 60-SF-Y ECO/2	2	8,74	DRE 60-SF-Y ECO/20	20	6,56
DRE 80-SF-Y ECO/2	2	8,74	DRE 80-SF-Y ECO/20	20	6,56
DRE 100-SF-Y ECO/2	2	8,74	DRE 100-SF-Y ECO/20	20	6,56
DRE 110-SF-Y ECO/2	2	8,74	DRE 110-SF-Y ECO/20	20	6,56
DRE 125-SF-Y ECO/2	2	8,74	DRE 125-SF-Y ECO/20	20	6,56

Angle rentrant			Angle rentrant		
Matériau : Inox (304) brossé			Matériau : Inox (304) brossé		

Hauteur mm	Couleur	Référence	Pièce/Blister	€/Pièce	Référence	Pièce/Sachet	€/Pièce
------------	---------	-----------	---------------	---------	-----------	--------------	---------

Matériau : Inox (304)				Matériau : Inox (304)			
6	argent	DRE 60-SF-YI/1	1	34,82	DRE 60-SF-YI/20	20	28,50
8	argent	DRE 80-SF-YI/1	1	34,82	DRE 80-SF-YI/20	20	28,50
10	argent	DRE 100-SF-YI/1	1	34,82	DRE 100-SF-YI/20	20	28,50
11	argent	DRE 110-SF-YI/1	1	34,82	DRE 110-SF-YI/20	20	28,50
12,5	argent	DRE 125-SF-YI/1	1	34,82	DRE 125-SF-YI/20	20	28,50

Matériau : Moulage métal sous pression				Matériau : Moulage métal sous pression			
6	argent	DRE 60-SF-YI ECO/2	2	8,74	DRE 60-SF-YI ECO/20	20	6,56
8	argent	DRE 80-SF-YI ECO/2	2	8,74	DRE 80-SF-YI ECO/20	20	6,56
10	argent	DRE 100-SF-YI ECO/2	2	8,74	DRE 100-SF-YI ECO/20	20	6,56
11	argent	DRE 110-SF-YI ECO/2	2	8,74	DRE 110-SF-YI ECO/20	20	6,56
12,5	argent	DRE 125-SF-YI ECO/2	2	8,74	DRE 125-SF-YI ECO/20	20	6,56

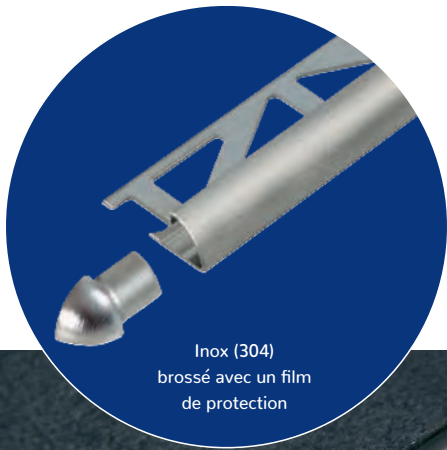



DURONDELL PVC

Profilé mural de finition 1/4 de rond ; Matériau : PVC

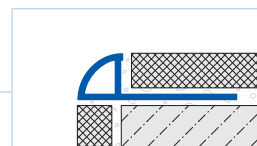

COND1	COND2	COND3							Cat.
10	100	-							C
Hauteur mm	Longueur cm	Couleur	Référence	€/ml	Hauteur mm	Longueur cm	Couleur	Référence	€/ml
6	250	blanc	DRP 630/250	3,94	8	300	blanc	DRP 830/300	4,40
6	250	gris clair	DRP 651/250	3,94	10	300	blanc	DRP 1030/300	4,70
6	250	noir	DRP 633/250	3,94	12,5	300	blanc	DRP 1230/300	5,06
8	250	blanc	DRP 830/250	4,40					
8	250	gris clair	DRP 851/250	4,40					
8	250	noir	DRP 833/250	4,40					
10	250	blanc	DRP 1030/250	4,70					
10	250	gris clair	DRP 1051/250	4,70					
10	250	noir	DRP 1033/250	4,70					
11	250	blanc NOUVEAU	DRP 1130/250	4,94					
11	250	gris clair NOUVEAU	DRP 1151/250	4,94					
11	250	noir NOUVEAU	DRP 1133/250	4,94					
12,5	250	blanc	DRP 1230/250	5,04					
12,5	250	gris clair	DRP 1251/250	5,04					
12,5	250	noir	DRP 1233/250	5,04					

Longueur
3 m

DURONDELL PVC

Angle sortant Matériau : PVC				Angle sortant Matériau : PVC			
COND1	COND2	COND3	Cat.	COND1	COND2	COND3	Cat.
10	-	-	C	1	-	-	C

Hauteur mm	Couleur	Référence	Pièces/Blister	€/Pièce	Référence	Pièce/Sachet	€/Pièce
6	blanc	DRP 630-Y/2	2	2,86	DRP 630-Y/20	20	2,06
6	gris clair	DRP 651-Y/2	2	2,86	DRP 651-Y/20	20	2,06
6	noir	DRP 633-Y/2	2	2,86	DRP 633-Y/20	20	2,06
8	blanc	DRP 830-Y/2	2	2,86	DRP 830-Y/20	20	2,06
8	gris clair	DRP 851-Y/2	2	2,86	DRP 851-Y/20	20	2,06
8	noir	DRP 833-Y/2	2	2,86	DRP 833-Y/20	20	2,06
10	blanc	DRP 1030-Y/2	2	2,86	DRP 1030-Y/20	20	2,06
10	gris clair	DRP 1051-Y/2	2	2,86	DRP 1051-Y/20	20	2,06
10	noir	DRP 1033-Y/2	2	2,86	DRP 1033-Y/20	20	2,06
11	blanc	DRP 1130-Y/2	2	2,86	DRP 1130-Y/20	20	2,06
11	gris clair	DRP 1151-Y/2	2	2,86	DRP 1151-Y/20	20	2,06
11	noir	DRP 1133-Y/2	2	2,86	DRP 1133-Y/20	20	2,06
12,5	blanc	DRP 1230-Y/2	2	2,86	DRP 1230-Y/20	20	2,06
12,5	gris clair	DRP 1251-Y/2	2	2,86	DRP 1251-Y/20	20	2,06
12,5	noir	DRP 1233-Y/2	2	2,86	DRP 1233-Y/20	20	2,06

Angle rentrant Matériau : PVC				Angle rentrant Matériau : PVC			
COND1	COND2	COND3	Cat.	COND1	COND2	COND3	Cat.
10	-	-	C P	1	-	-	C P

Référence	Pièces/Blister	€/Pièce	Référence	Pièces/Sachet	€/Pièce
DRP 630-YI/2	2	2,79	DRP 630-YI/20	20	2,06
DRP 651-YI/2	2	2,79	DRP 651-YI/20	20	2,06
DRP 633-YI/2	2	2,79	DRP 633-YI/20	20	2,06
DRP 830-YI/2	2	2,79	DRP 830-YI/20	20	2,06
DRP 851-YI/2	2	2,79	DRP 851-YI/20	20	2,06
DRP 833-YI/2	2	2,79	DRP 833-YI/20	20	2,06
DRP 1030-YI/2	2	2,79	DRP 1030-YI/20	20	2,06
DRP 1051-YI/2	2	2,79	DRP 1051-YI/20	20	2,06
DRP 1033-YI/2	2	2,79	DRP 1033-YI/20	20	2,06
DRP 1130-YI/2	2	2,79	DRP 1130-YI/20	20	2,06
DRP 1151-YI/2	2	2,79	DRP 1151-YI/20	20	2,06
DRP 1133-YI/2	2	2,79	DRP 1133-YI/20	20	2,06
DRP 1230-YI/2	2	2,79	DRP 1230-YI/20	20	2,06
DRP 1251-YI/2	2	2,79	DRP 1251-YI/20	20	2,06
DRP 1233-YI/2	2	2,79	DRP 1233-YI/20	20	2,06

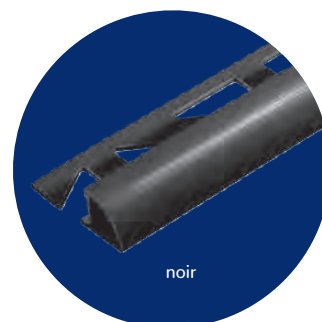
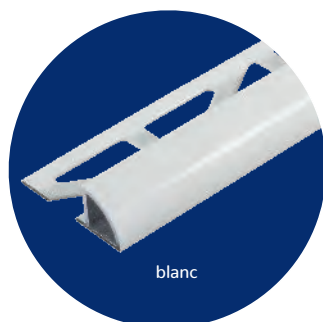



DURALIS Listels décoratifs

Listels décoratifs pour murs et sols
Matériau : Aluminium

COND1	COND2	COND3	Cat.
10	40	-	A

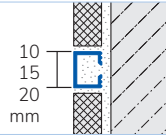

Hauteur mm	Largeur mm	Couleur	Longueur cm	Référence	€/ml
------------	------------	---------	-------------	-----------	------

Surface anodisé

8	10	argent	250	DLAE 1000/250	10,04
8	10	or	250	DLAE 1000-G/250	10,50
8	15	argent	250	DLAE 1500/250	11,92
8	15	or	250	DLAE 1500-G/250	12,42
8	20	argent	250	DLAE 2000/250	14,14
8	20	or	250	DLAE 2000-G/250	14,82

thermolaqué

8	10	noir mat	250	DLACM 1011/250	11,02
8	15	noir mat	250	DLACM 1511/250	13,10
8	20	noir mat	250	DLACM 2011/250	15,62

DURALIS Listels décoratifs

Listels décoratifs pour murs
Matériau : Aluminium

COND1	COND2	COND3	Cat.
10	40	-	A

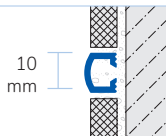

Hauteur mm	Largeur mm	Couleur	Longueur cm	Référence	€/ml
------------	------------	---------	-------------	-----------	------

Surface anodisé

8	10	argent	250	DLAE 100/250	11,46
8	10	or	250	DLAE 100-G/250	12,10

DURALIS Listels décoratifs

Listels décoratifs pour murs et sols
Matériau : Aluminium

COND1	COND2	COND3	Cat.
10	40	-	AA

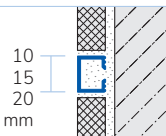

Hauteur mm	Largeur mm	Couleur	Longueur cm	Référence	€/ml
------------	------------	---------	-------------	-----------	------

Surface anodisé super brillant

8	10	argent	250	DLA 62100/250	15,64
8	10	or	250	DLA 61100/250	16,44
8	15	argent	250	DLA 62150/250	18,58
8	15	or	250	DLA 61150/250	19,46
8	15	titane	250	DLA 63150/250	19,46
8	20	argent	250	DLA 62200/250	22,12
8	20	or	250	DLA 61200/250	23,24
8	20	titane	250	DLA 63200/250	22,12

Surface anodisé super brillant brossé

8	10	argent	250	DLA 62100-SF/250	20,28
8	10	titane	250	DLA 63100-SF/250	21,32
8	15	argent	250	DLA 62150-SF/250	24,08
8	15	titane	250	DLA 63150-SF/250	25,24
8	20	argent	250	DLA 62200-SF/250	28,76
8	20	titane	250	DLA 63200-SF/250	30,18

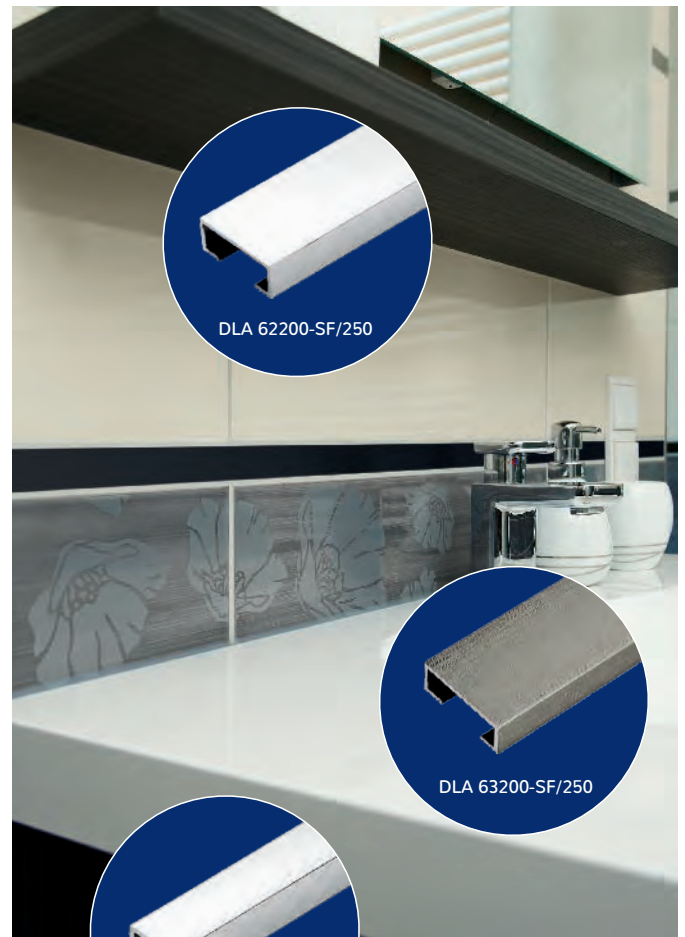

DURALIS Listels décoratifs

Listels décoratifs pour murs
Matériau : Aluminium

COND1	COND2	COND3	Cat.
10	40	-	AA

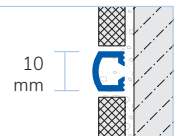

Hauteur mm	Largeur mm	Couleur	Longueur cm	Référence	€/ml
------------	------------	---------	-------------	-----------	------

Surface anodisé super brillant

8	10	argent	250	DLA 6210/250	17,96
8	10	or	250	DLA 6110/250	18,86





DURALIS Listels décoratifs

Listels décoratifs pour murs et sols

Matériau : Aluminium

COND1	COND2	COND3	Cat.
10	40	-	A

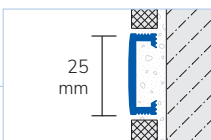

Hauteur mm	Largeur mm	Couleur	Longueur cm	Référence	€/ml
8	25	argent	250	DLAE 250/250	20,58
8	25	or	250	DLAE 250-G/250	21,64

Surface anodisé

8	25	argent	250	DLAE 250/250	20,58
8	25	or	250	DLAE 250-G/250	21,64

DURALIS Listels décoratifs

Listels décoratifs pour murs et sols

Matériau : Aluminium

COND1	COND2	COND3	Cat.
10	40	-	AA

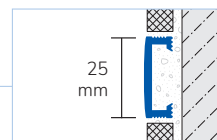

Hauteur mm	Largeur mm	Couleur	Longueur cm	Référence	€/ml
8	25	argent	250	DLA 6225/250	32,30
8	25	or	250	DLA 6125/250	33,90

Surface anodisé super brillant

8	25	argent	250	DLA 6225/250	32,30
8	25	or	250	DLA 6125/250	33,90

DURALIS Listels décoratifs

Listels décoratifs pour murs et sols

Matériau : Inox (304)

COND1	COND2	COND3	Cat.
10	40	-	A

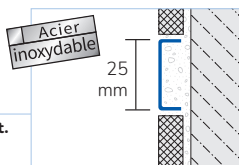

Hauteur mm	Largeur mm	Couleur	Longueur cm	Référence	€/ml
6	25	argent	250	DLE 250-S/250	28,38

Surface poli avec un film de protection

6	25	argent	250	DLE 250-S/250	28,38
---	----	--------	-----	---------------	-------

Surface brossé avec un film de protection

6	25	argent	250	DLE 250-SF/250	31,82
---	----	--------	-----	----------------	-------

DURALIS Listels décoratifs

Listels décoratifs pour murs et sols

Matériau : Inox (304)

COND1	COND2	COND3	Cat.
10	40	-	A

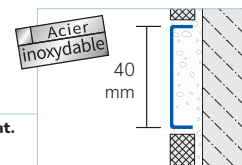

Hauteur mm	Largeur mm	Couleur	Longueur cm	Référence	€/ml
6	40	argent	250	DLE 400-SF/250	27,00

Surface brossé avec un film de protection

6	40	argent	250	DLE 400-SF/250	27,00
---	----	--------	-----	----------------	-------





T-FLOOR Profilé de recouvrement

Profilé de séparation
et de recouvrement après-pose

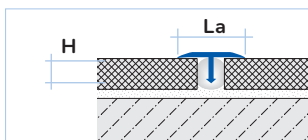

COND1	COND2	COND3	Cat.
10	40	-	A

Largeur mm	Couleur Surface	Hauteur mm	Longueur cm	Référence	€/ml
------------	-----------------	------------	-------------	-----------	------

Matériau : Aluminium

14	naturel	6 - 7	250	TFA 1400/250	3,80
14	argent anodisé	6 - 7	250	TFAE 1400/250	5,48
14	or anodisé	6 - 7	250	TFAE 1400-G/250	6,28
14	titane anodisé	6 - 7	250	TFAE 1400-T/250	6,28

Matériau : Laiton

14	naturel	9	250	TFM 1400/250	12,30
14	super brillant avec un film de protection	9	250	TFM 1400-SP/250	20,02
14	argent chromé	9	250	TFM 1400-SC/250	27,76

T-FLOOR Profilé de recouvrement

Profilé de séparation
et de recouvrement après-pose

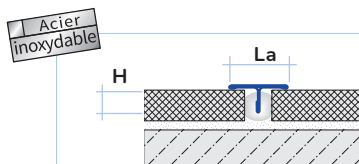

COND1	COND2	COND3	Cat.
10	-	-	A

Largeur mm	Couleur Surface	Hauteur mm	Longueur cm	Référence	€/ml
------------	-----------------	------------	-------------	-----------	------

Matériau : Inox (304)

14	naturel	7	250	TFE 1400/250	15,08
14	poli super brillant avec un film de protection	7	250	TFE 1400-SP/250	24,92
14	brossé avec un film de protection	7	250	TFE 1400-SF/250	24,92

T-FLOOR Profilé de recouvrement

Profilé de séparation
et de recouvrement après-pose

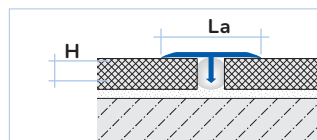

COND1	COND2	COND3	Cat.
10	40	-	A

Largeur mm	Couleur Surface	Hauteur mm	Longueur cm	Référence	€/ml
------------	-----------------	------------	-------------	-----------	------

Matériau : Aluminium

25	naturel	6 - 7	250	TFA 2500/250	6,06
25	argent anodisé	6 - 7	250	TFAE 2500/250	10,10
25	or anodisé	6 - 7	250	TFAE 2500-G/250	10,88
25	titane anodisé	6 - 7	250	TFAE 2500-T/250	10,88

Matériau : Laiton

25	naturel	7 - 8	250	TFM 2500/250	22,68
25	super brillant avec un film de protection	7 - 8	250	TFM 2500-SP/250	30,24
25	argent chromé	7 - 8	250	TFM 2500-SC/250	37,96

T-FLOOR Profilé de recouvrement

Profilé de séparation
et de recouvrement après-pose

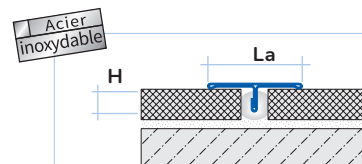

COND1	COND2	COND3	Cat.
10	-	-	A

Largeur mm	Couleur Surface	Hauteur mm	Longueur cm	Référence	€/ml
------------	-----------------	------------	-------------	-----------	------

Matériau : Inox (304)

25	naturel	7	250	TFE 2500/250	19,56
25	poli super brillant avec un film de protection	7	250	TFE 2500-SP/250	34,86
25	brossé avec un film de protection	7	250	TFE 2500-SF/250	34,86

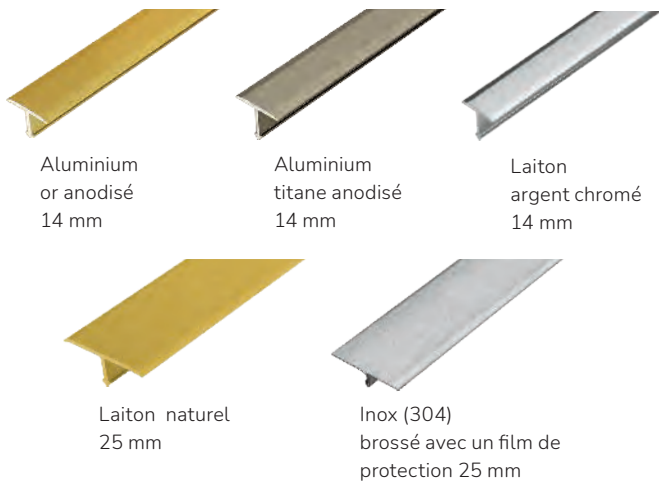

TERRAZZO

Profilé de séparation décoratif;
Matériau : Laiton

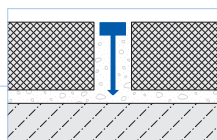

COND1	COND2	COND3	Cat.
10	-	-	A

Hauteur mm	Largeur mm	Surface	Longueur cm	Référence	€/ml
10	5	naturel	250	TZM 5310/250	10,42
25	5	naturel	250	TZM 5325/250	18,30

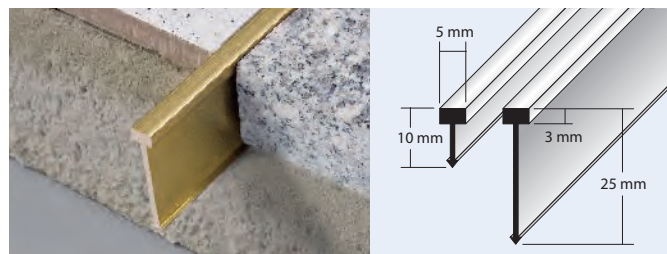



DURATRANS R

Profilé de transition

Profilé de transition en métal pour la compensation de la hauteur ou la finition de revêtements carrelés
Finition cannelée

Embase large 41 mm

COND1	COND2	COND3	Cat.
10	40	-	A

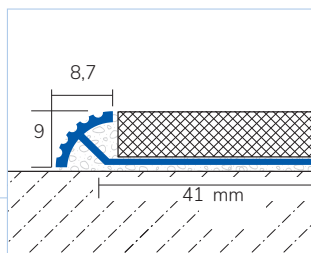

Hauteur	Couleur	Longueur cm	Référence	€/ml
---------	---------	----------------	-----------	------

Matériau : Aluminium; Surface naturel

8	naturel	250	DTRA 80/250	9,72
---	---------	-----	-------------	------

Matériau : Aluminium; Surface anodisé

8	argent	250	DTRAE 80/250	13,96
---	--------	-----	--------------	-------



DURATRANS Profilé de transition

Profilé de transition en métal pour la compensation de la hauteur ou la finition de revêtements carrelés

COND1	COND2	COND3	Cat.
10	40	-	A

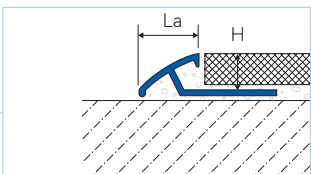

Hauteur x Largeur mm	Couleur	Longueur cm	Référence	€/ml
-------------------------	---------	----------------	-----------	------

Matériau : Aluminium; Surface anodisé

9 x 14	argent	250	DTAE 90/250	10,46
11 x 15	argent	250	DTAE 110/250	13,28
12,5 x 17	argent	250	DTAE 125/250	17,66

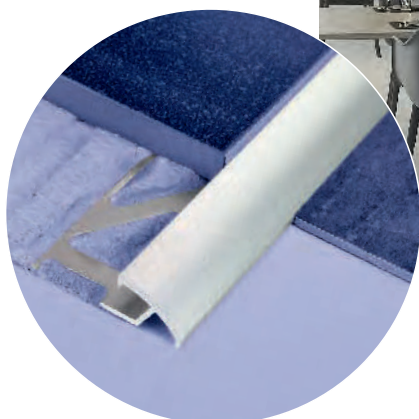



DURATRANS TR Profilé de transition

Profilé de transition en aluminium pour compenser la hauteur de 10 et 12,5 mm jusqu'à 0 mm ou 4 mm maximum de la hauteur du revêtement adjacent

COND1	COND2	COND3	Cat.
10	40	-	A

Hauteur x Largeur mm	Couleur	Longueur cm	Référence	€/ml
----------------------	---------	-------------	-----------	------

Matériau : Aluminium; Surface naturel

10 x 17	naturel	250	DTA TR 100/250	6,30
12,5 x 21	naturel	250	DTA TR 125/250	6,94

Matériau : Aluminium; Surface anodisé

10 x 17	argent	250	DTAE TR 100/250	8,00
12,5 x 21	argent	250	DTAE TR 125/250	8,42

Matériau : Aluminium; thermolaqué

10 x 17	RAL 9011 noir mat	250	DTACM TR 1011/250	10,10
12,5 x 21	RAL 9011 noir mat	250	DTACM TR 1211/250	10,52

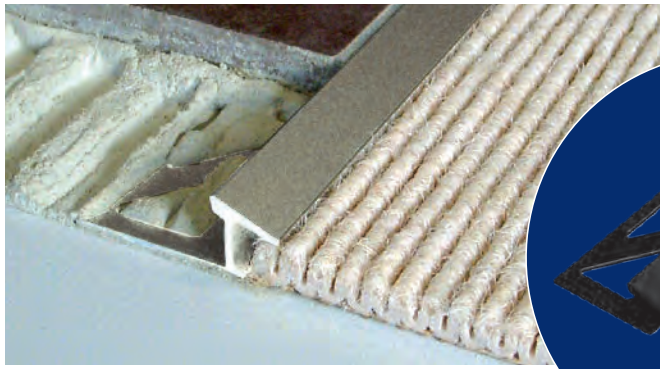
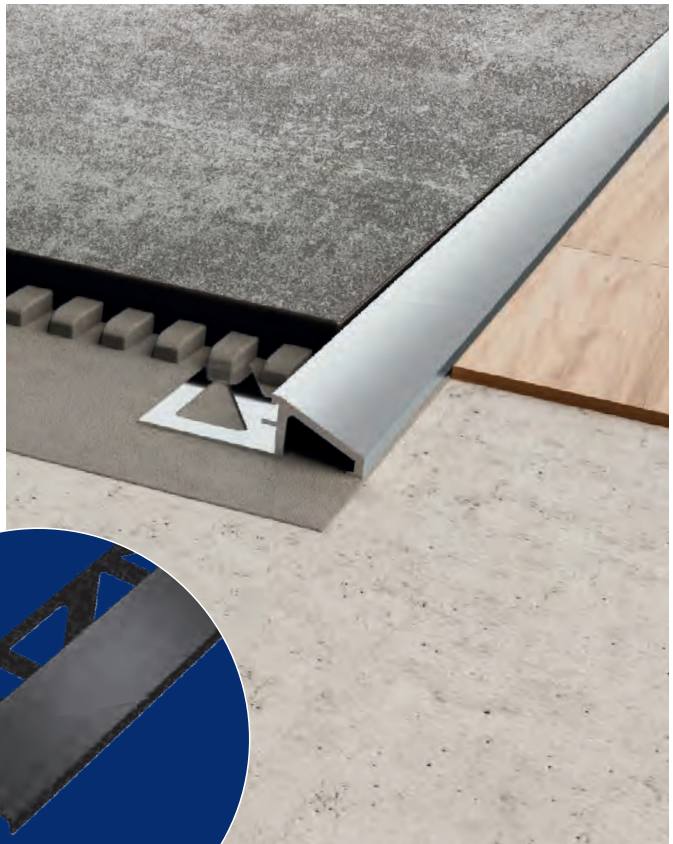

DURATRANS Profilé de transition

Profilé de transition en métal pour la compensation de la hauteur ou la finition de revêtements carrelés

COND1	COND2	COND3	Cat.
10	40	-	A

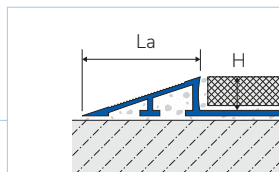

Hauteur x Largeur mm	Couleur	Longueur cm	Référence	€/ml
----------------------	---------	-------------	-----------	------

Matériau : Aluminium; Surface naturel

11 x 45	argent	250	DTA 110-L/250	26,02
12,5 x 50	argent	250	DTA 125-L/250	29,54
15x 57	argent	250	DTA 150-L/250	32,40
20 x 64	argent	250	DTA 200-L/250	34,84

Matériau : Aluminium; Surface anodisé

11 x 45	argent	250	DTAE 110-L/250	35,72
12,5 x 50	argent	250	DTAE 125-L/250	39,18
15x 57	argent	250	DTAE 150-L/250	42,16
20 x 64	argent	250	DTAE 200-L/250	46,44





Des idées pour la cuisine

Des systèmes de profils pour une utilisation parfaite dans les cuisines

1. Protection des chants

Les angles constituent toujours un point faible et dangereux dans la cuisine. Les profilsés DURAL habillent et protègent tous les chants et angles disgracieux.



T-COVE / DURACOVE -
Profilsés à gorge / au sol pour un recouvrement propre de la transition entre le plan de travail et la surface murale
T-COVE page 48
DURACOVE page 53

2. Hygiène

Les profilsés à gorge assurent la parfaite transition entre le plan de travail de la cuisine et la crédence. Il permet d'obtenir une meilleure hygiène et facilite le nettoyage. Ils sont également très décoratif dans la cuisine.



Les profilsés LED conviennent parfaitement comme solution d'éclairage pour l'éclairage direct et indirect des surfaces de travail.
SQUARELINE-LED page 77
DURALIS-LED page 76



Le profilés DURASTEP DP est le profilés idéal pour une parfaite finition des chants de plan de travail avec céramique.
DURASTEP DP page 49

3. Éclairage

Préparez les repas, mangez, détendez-vous, éclairés par des profilsés équipés de LED, dans une ambiance lumineuse douce ou tonique.



T-COVE

Profilé de connexion en aluminium

Matériau : Aluminium

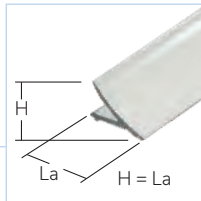

COND1	COND2	COND3	Cat.
10	40	-	A

Largeur / Hauteur mm	Couleur	Longueur cm	Référence	€/ml
----------------------	---------	-------------	-----------	------

T-COVE

Angle sortant (2 jonctions)
Matériau : Moulage métal sous pression



COND1	COND2	COND3	Cat.
1	-	-	A

Référence	Pièces/Blister	€/Pièce
-----------	----------------	---------

T-COVE

Angle rentrant (2 jonctions)
Matériau : Moulage métal sous pression



COND1	COND2	COND3	Cat.
1	-	-	A

Référence	Pièces/Blister	€/Pièce
-----------	----------------	---------

T-COVE

Angle rentrant (3 jonctions)
Matériau : Moulage métal sous pression



COND1	COND2	COND3	Cat.
1	-	-	A

Référence	Pièces/Blister	€/Pièce
-----------	----------------	---------

thermolaqué

12 / 12	blanc	250	TCAC 1230/250	8,14
16 / 16	blanc	250	TCAC 1630/250	10,80
22 / 22	blanc	250	TCAC 2230/250	13,48

TCAC 1230-X/2	2	5,19
TCAC 1630-X/2	2	5,19
TCAC 2230-X/2	2	5,19

TCAC 1230-XI/2	2	5,19
TCAC 1630-XI/2	2	5,19
TCAC 2230-XI/2	2	5,19

TCAC 1230-XI-3D/2	2	5,19
TCAC 1630-XI-3D/2	2	5,19
TCAC 2230-XI-3D/2	2	5,19

Surface anodisé

12 / 12	argent	250	TCAE 120/250	5,76
16 / 16	argent	250	TCAE 160/250	7,74
22 / 22	argent	250	TCAE 220/250	9,64

TCAE 120-X/2	2	5,19
TCAE 160-X/2	2	5,19
TCAE 220-X/2	2	5,19

TCAE 120-XI/2	2	5,19
TCAE 160-XI/2	2	5,19
TCAE 220-XI/2	2	5,19

TCAE 120-XI-3D/2	2	5,19
TCAE 160-XI-3D/2	2	5,19
TCAE 220-XI-3D/2	2	5,19

12 / 12	titane	250	TCAE 120-T/250	6,28
16 / 16	titane	250	TCAE 160-T/250	8,56
22 / 22	titane	250	TCAE 220-T/250	10,88

TCAE 120-T-X/2	2	5,48
TCAE 160-T-X/2	2	5,48
TCAE 220-T-X/2	2	5,48

TCAE 120-T-XI/2	2	5,48
TCAE 160-T-XI/2	2	5,48
TCAE 220-T-XI/2	2	5,48

TCAE 120-T-XI-3D/2	2	5,48
TCAE 160-T-XI-3D/2	2	5,48
TCAE 220-T-XI-3D/2	2	5,48

COND1	COND2	COND3	Cat.
10	40	-	AA

COND1	COND2	COND3	Cat.
1	-	-	AA

COND1	COND2	COND3	Cat.
1	-	-	AA

COND1	COND2	COND3	Cat.
1	-	-	AA

Surface anodisé super brillant

12 / 12	argent	250	TCA 1262/250	12,20
16 / 16	argent	250	TCA 1662/250	16,14
22 / 22	argent	250	TCA 2262/250	20,24

TCA 1262-X/2	2	5,79
TCA 1662-X/2	2	5,79
TCA 2262-X/2	2	5,79

TCA 1262-XI/2	2	5,79
TCA 1662-XI/2	2	5,79
TCA 2262-XI/2	2	5,79

TCA 1262-XI-3D/2	2	5,79
TCA 1662-XI-3D/2	2	5,79
TCA 2262-XI-3D/2	2	5,79



Colle polymère Speed-FLEX pour un montage aisé des profils T-COVE de la page 51/156/172

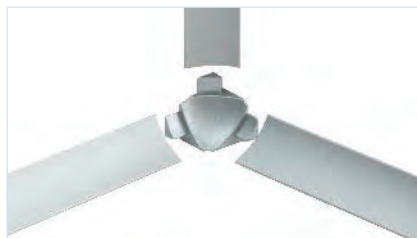

T-COVE

Bouchon gauche
Matériau : Moulage métal sous pression

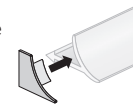

COND1	COND2	COND3	Cat.
1	-	-	A

Largeur / Hauteur mm	Couleur	Référence	Pièces/Blister	€/Pièce
----------------------	---------	-----------	----------------	---------

T-COVE

Bouchon droit
Matériau : Moulage métal sous pression

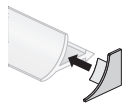

COND1	COND2	COND3	Cat.
1	-	-	A

Référence	Pièces/Blister	€/Pièce
-----------	----------------	---------

thermolaqué

12 / 12	blanc	TCAC 1230-XKL/2	2	5,19
16 / 16	blanc	TCAC 1630-XKL/2	2	5,19
22 / 22	blanc	TCAC 2230-XKL/2	2	5,19

TCAC 1230-XKR/2	2	5,19
TCAC 1630-XKR/2	2	5,19
TCAC 2230-XKR/2	2	5,19

TCAC 1230-XKR/2	2	5,19
TCAC 1630-XKR/2	2	5,19
TCAC 2230-XKR/2	2	5,19

Surface anodisé

12 / 12	argent	TCAE 120-XKL/2	2	5,19
16 / 16	argent	TCAE 160-XKL/2	2	5,19
22 / 22	argent	TCAE 220-XKL/2	2	5,19

TCAE 120-XKR/2	2	5,19
TCAE 160-XKR/2	2	5,19
TCAE 220-XKR/2	2	5,19

TCAE 120-XKR/2	2	5,19
TCAE 160-XKR/2	2	5,19
TCAE 220-XKR/2	2	5,19

12 / 12	titane	TCAE 120-T-XKL/2	2	5,48
16 / 16	titane	TCAE 160-T-XKL/2	2	5,48
22 / 22	titane	TCAE 220-T-XKL/2	2	5,48

TCAE 120-T-XKR/2	2	5,48
TCAE 160-T-XKR/2	2	5,48
TCAE 220-T-XKR/2	2	5,48

TCAE 120-T-XKR/2	2	5,48
TCAE 160-T-XKR/2	2	5,48
TCAE 220-T-XKR/2	2	5,48

COND1	COND2	COND3	Cat.
1	-	-	AA

COND1	COND2	COND3	Cat.
1	-	-	AA

COND1	COND2	COND3	Cat.
1	-	-	AA

Surface super brillant

12 / 12	argent	TCA 1262-XKL/2	2	5,79
16 / 16	argent	TCA 1662-XKL/2	2	5,79
22 / 22	argent	TCA 2262-XKL/2	2	5,79

TCA 1262-XKR/2	2	5,79
TCA 1662-XKR/2	2	5,79
TCA 2262-XKR/2	2	5,79

TCA 1262-XKR/2	2	5,79
TCA 1662-XKR/2	2	5,79
TCA 2262-XKR/2	2	5,79



DURASTEP DP

Profilé en aluminium pour plan de travail
Matériau : Aluminium

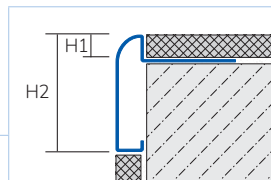

COND1	COND2	COND3	Cat.
10	-	-	A G

H1 mm	H2 mm	Couleur	Longueur mm	Référence	€/ml
-------	-------	---------	-------------	-----------	------

Surface anodisé

9	45	argent	250	DSTAE DP 90/250	26,92
11	47	argent	250	DSTAE DP 110/250	27,80
13,5	50	argent	250	DSTAE DP 135/250	28,64
11	47	titane	250	DSTAE DP 110-T/250	29,20
11	47	argent	300	DSTAE DP 110/300	27,86

Surface anodisé brossé

11	47	argent	250	DSTAE DP 110-SF/250	36,14
13,5	50	argent	250	DSTAE DP 135-SF/250	37,22
13,5	50	titane	250	DSTAE DP 135-T-SF/250	39,06
11	47	argent	300	DSTAE DP 110-SF/300	36,14
11	47	titane	300	DSTAE DP 110-T-SF/300	36,28

Longueur
3 m

DURASTEP DP

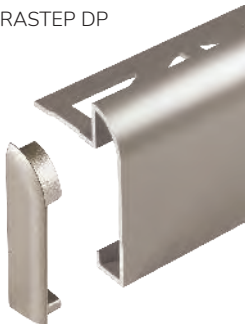

H1 mm	H2 mm	Couleur
-------	-------	---------

Surface anodisé

11	47	argent
13,5	50	argent
11	47	titane

Surface anodisé brossé

13,5	50	argent
11	47	titane
13,5	50	titane

Bouchon gauche			Bouchon droit		
COND1	COND2	COND3	COND1	COND2	COND3
1	-	-	1	-	-

Référence	Pièces/Blister	€/Pièce	Référence	Pièces/Blister	€/Pièce
-----------	----------------	---------	-----------	----------------	---------

Matériau : Moulage métal sous pression			Matériau : Moulage métal sous pression		
DSTAE DP 90-XXL/2	2	10,97	DSTAE DP 90-XKR/2	2	10,97
DSTAE DP 110-XXL/2	2	10,97	DSTAE DP 110-XKR/2	2	10,97
DSTAE DP 135-XXL/2	2	10,97	DSTAE DP 135-XKR/2	2	10,97
DSTAE DP 110-T-XXL/2	2	11,35	DSTAE DP 110-T-XKR/2	2	11,35

Matériau : Aluminium			Matériau : Aluminium		
DSTAE DP 110-SF-XXL/2	2	14,01	DSTAE DP 110-SF-XKR/2	2	14,01
DSTAE DP 135-SF-XXL/2	2	14,01	DSTAE DP 135-SF-XKR/2	2	14,01
DSTAE DP 135-T-SF-XXL/2	2	14,72	DSTAE DP 135-T-SF-XKR/2	2	14,72

DSTAE DP110-T-SF-XXL/2	2	14,72	DSTAE DP 110-T-SF-XKR/2	2	14,72
------------------------	---	--------------	-------------------------	---	--------------

Angle sortant			Angle rentrant		
COND1	COND2	COND3	COND1	COND2	COND3
1	-	-	1	-	-

Référence	Pièces/Blister	€/Pièce	Référence	Pièces/Blister	€/Pièce
-----------	----------------	---------	-----------	----------------	---------

Matériau : Moulage métal sous pression			Matériau : Moulage métal sous pression		
DSTAE DP 110-X/2	2	15,65	DSTAE DP 110-XI/2	2	15,65
DSTAE DP 135-X/2	2	15,65	DSTAE DP 135-XI/2	2	15,65
DSTAE DP 110-T-X/2	2	16,17	DSTAE DP 110-T-XI/2	2	16,17

Matériau : Aluminium			Matériau : Aluminium		
DSTAE DP 135-SF-X/2	2	19,97	DSTAE DP 135-SF-XI/2	2	19,97
DSTAE DP 110-T-SF-X/2	2	20,98	DSTAE DP 110-T-SF-XI/2	2	20,98
DSTAE DP 135-T-SF-X/2	2	20,98	DSTAE DP 135-T-SF-XI/2	2	20,98





DURAGARD EP

Cornière de protection après pose
Matériau : Aluminium

COND1 COND2 COND3
10 - -

Cat.
A

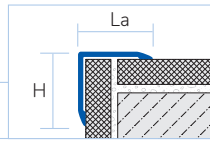

Hauteur x Largeur mm	Couleur	Longueur cm	Épaisseur mm	Référence	€/ml
----------------------	---------	-------------	--------------	-----------	------

Surface anodisé

15 x 15	argent	250	1,0	DGAE 1515/250	14,36
20 x 20	argent	250	1,0	DGAE 2020/250	14,36
25 x 25	argent	250	1,0	DGAE 2525/250	14,36
50 x 50	argent	250	1,0	DGAE 5050/250	23,90
25 x 25	or	250	1,0	DGAE 2525-G/250	15,50
50 x 50	or	250	1,0	DGAE 5050-G/250	26,34
25 x 25	titane	250	1,0	DGAE 2525-T/250	15,56
50 x 50	titane	250	1,0	DGAE 5050-T/250	26,48

Surface anodisé brossé

15 x 15	argent	250	1,0	DGAE 1515-SF/250	17,12
20 x 20	argent	250	1,0	DGAE 2020-SF/250	17,12
25 x 25	argent	250	1,0	DGAE 2525-SF/250	17,12
25 x 25	titane	250	1,0	DGAE 2525-T-SF/250	17,12
50 x 50	titane	250	1,0	DGAE 5050-T-SF/250	28,72

thermolaqué blanc brillant

25 x 25	blanc	250	1,0	DGAC 2525-30/250	18,38
50 x 50	blanc	250	1,0	DGAC 5050-30/250	29,16

thermolaqué noir brillant

25 x 25	noir	250	1,0	DGAC 2525-33/250	19,30
50 x 50	noir	250	1,0	DGAC 5050-33/250	30,66

thermolaqué RAL 9003 blanc mat

25 x 25	blanc mat	250	1,0	DGAC 2525-12/250	19,30
50 x 50	blanc mat	250	1,0	DGAC 5050-12/250	30,66

thermolaqué RAL 9011 noir mat

25 x 25	noir mat	250	1,0	DGAC 2525-11/250	19,30
50 x 50	noir mat	250	1,0	DGAC 5050-11/250	30,66

Acier inoxydable

DURAGARD EP

Cornière de protection après pose
Matériau : Inox (304)

COND1 COND2 COND3
10 - -

Cat.
A

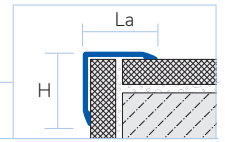

Hauteur x Largeur mm	Couleur	Longueur cm	Épaisseur mm	Référence	€/ml
----------------------	---------	-------------	--------------	-----------	------

Surface mat avec un film de protection

25 x 25	argent	250	1,0	DGE 2512-M/250	30,44
30 x 30	argent	250	1,0	DGE 3012-M/250	38,34
40 x 40	argent	250	1,0	DGE 4012-M/250	49,58
50 x 50	argent	250	1,0	DGE 5012-M/250	60,34
60 x 60	argent	250	1,0	DGE 6012-M/250	71,06

Surface brossé avec un film de protection

25 x 25	argent	250	1,0	DGE 2512-F/250	30,44
30 x 30	argent	250	1,0	DGE 3012-F/250	38,34
40 x 40	argent	250	1,0	DGE 4012-F/250	49,58
50 x 50	argent	250	1,0	DGE 5012-F/250	60,34
60 x 60	argent	250	1,0	DGE 6012-F/250	71,06

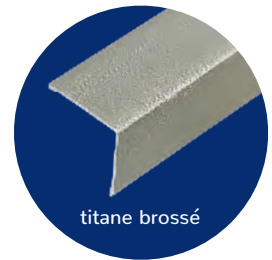
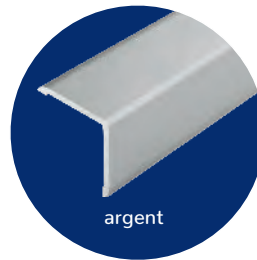
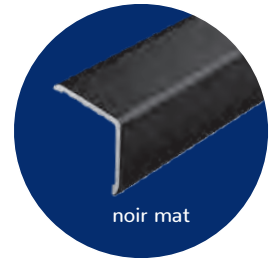
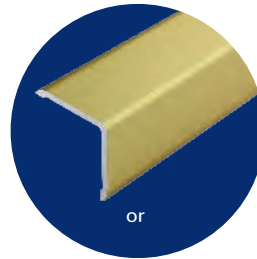



DURAGARD WP

Cornière de protection après pose

COND1	COND2	COND3	Cat.
10	100	-	C

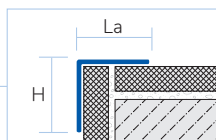

Hauteur x Largeur mm	Couleur	Longueur cm	Epaisseur mm	Référence	€/ml
Matériau : PVC					
20 x 20	blanc	250	1,5	WPP 30/2020/250	4,04
25 x 25	blanc	250	1,5	WPP 30/2525/250	4,70
30 x 30	blanc	250	1,5	WPP 30/3030/250	5,34

COND1	COND2	COND3	Cat.
10	-	-	A

Matériau : Aluminium naturel

Hauteur x Largeur mm	Couleur	Longueur cm	Epaisseur mm	Référence	€/ml
20 x 20	argent	300	2,0	WPA 2020/300	6,68
25 x 25	argent	300	2,0	WPA 2525/300	8,42
30 x 30	argent	300	2,0	WPA 3030/300	12,62
40 x 40	argent	300	3,0	WPA 4040/300	18,10

DURAGARD WP

Cornière de protection après pose

Matériau : Inox (304)

COND1	COND2	COND3	Cat.
10	-	-	A

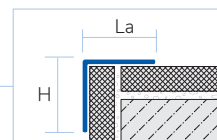

Hauteur x Largeur mm	Couleur	Longueur cm	Epaisseur mm	Référence	€/ml
Surface mat avec un film de protection					
25 x 25	argent	250	1,0	DGE 2511-M/250	22,22
30 x 30	argent	250	1,0	DGE 3011-M/250	30,44
40 x 40	argent	250	1,0	DGE 4011-M/250	39,92
50 x 50	argent	250	1,0	DGE 5011-M/250	51,42

Surface brossé avec un film de protection

Hauteur x Largeur mm	Couleur	Longueur cm	Epaisseur mm	Référence	€/ml
25 x 25	argent	250	1,0	DGE 2511-F/250	22,22
30 x 30	argent	250	1,0	DGE 3011-F/250	30,44
40 x 40	argent	250	1,0	DGE 4011-F/250	39,92
50 x 50	argent	250	1,0	DGE 5011-F/250	51,42

COLLE POLYMÈRE SPEED-FLEX présentant une adhérence très élevée, remplace les fixations traditionnelles telles que vis, chevilles et rivets. Collage des métaux, de nombreux plastiques, de la céramique, du bois, du verre et de la pierre même sur des surfaces verticales, tant à l'intérieur qu'à l'extérieur. Colle de montage Speed-Flex

Couleur	Emballage	COND1	COND2	COND3	Référence	Cat.	€/Pièce
gris	Colle polymère ultra-résistante, 310 ml	1	12	-	PMK 38	NET	21,60



Aluminium naturel



La salle de bain parfaite

Les profils sanitaires apportent design et hygiène dans la douche, la salle de bain et les toilettes

1. **Avantage - du raccordement au mur**

Qu'ils soient utilisés au bord ..., les profils à gorge sont une solution idéale pour faire disparaître les joints de silicone.



DURACOVE
Profilé à gorge pour raccords au mur / sol
DURACOVE HK page 53

2. **Avantage - Couvre-joint**

Profils pour masquer les angles de raccordement mur-sol : finis les vilains joints en silicone ou les détériorations de joints inesthétiques.



DURACOVE ZK - le profilé sanitaire pratique pour la pose ultérieure de couvre-joint avec bandes adhésives en silicone étanches.
DURACOVE ZK page 54

3. **L'avantage - de l'hygiène**

Les profils à gorge en acier inoxydable conviennent parfaitement aux installations sanitaires dans les centres sportifs, cuisines et locaux nécessitant un nettoyage intensif.



Profilé en acier inoxydable pour joints de raccordement sol-mur
DURACOVE DB page 53



DURACOVE HK

Profilé creux pour jonctions mur / sol
Partie visible 40 mm
Matériau : Aluminium

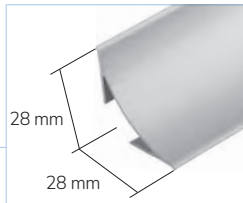

COND1	COND2	COND3	Cat.
10	-	-	A

Largeur / Hauteur mm	Couleur	Longueur cm	Référence	€/ml
----------------------	---------	-------------	-----------	------

thermolaqué

28 / 28	blanc	250	DCAC 430/250	18,38
---------	-------	-----	--------------	-------

Surface anodisé

28 / 28	argent	250	DCAE 400/250	14,36
---------	--------	-----	--------------	-------

DURACOVE HK

Angle sortant (2 jonctions)
Matériau : Moulage métal sous pression



COND1	COND2	COND3	Cat.
1	-	-	A

Référence	Pièces/Blister	€/Pièce
-----------	----------------	---------

Surface blanc

DCAC 430-X/1	1	19,68
--------------	---	-------

Surface argent

DCAE 400-X/1	1	19,68
--------------	---	-------

DURACOVE HK

Bouchon universel
Matériau : Moulage métal sous pression

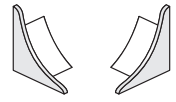

COND1	COND2	COND3	Cat.
1	-	-	A

Référence	Pièces/Blister	€/Pièce
-----------	----------------	---------

Surface blanc

DCAC 430-XK/2	2	9,83
---------------	---	------

Surface argent

DCAE 400-XK/2	2	9,83
---------------	---	------



DURACOVE HK

Angle rentrant (2 jonctions)
Matériau : Moulage métal sous pression

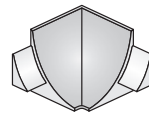

COND1	COND2	COND3	Cat.
1	-	-	A

Référence	Pièces/Blister	€/Pièce
-----------	----------------	---------

Surface blanc

DCAC 430-XI/1	1	19,68
---------------	---	-------

Surface argent

DCAE 400-XI/1	1	19,68
---------------	---	-------

DURACOVE HK

Angle rentrant (3 jonctions)
Matériau : Moulage métal sous pression



COND1	COND2	COND3	Cat.
1	-	-	A

Référence	Pièces/Blister	€/Pièce
-----------	----------------	---------

Surface blanc

DCAC 430-XI-3D/1	1	19,68
------------------	---	-------

Surface argent

DCAE 400-XI-3D/1	1	19,68
------------------	---	-------

DURACOVE DB

Profilé de finition d'angle sol/mur
Matériau : Inox (304)

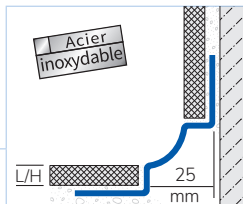

COND1	COND2	COND3	Cat.
10	-	-	A

Largeur / Hauteur mm	Couleur	Longueur cm	Référence	€/ml
----------------------	---------	-------------	-----------	------

Surface naturel

12 x 12	argent	250	DCE 1212/250	51,72
---------	--------	-----	--------------	-------

DURACOVE DB

Angle sortant
Matériau : Inox (304)



COND1	COND2	COND3	Cat.
1	-	-	A

Référence	Pièces/Blister	€/Pièce
-----------	----------------	---------

Surface naturel

DCE 1212-X/1	1	39,14
--------------	---	-------

DURACOVE DB

Angle rentrant
Matériau : Inox (304)



COND1	COND2	COND3	Cat.
1	-	-	A

Référence	Pièces/Blister	€/Pièce
-----------	----------------	---------

Surface naturel

DCE 1212-XI/1	1	39,14
---------------	---	-------

DURACOVE DB

Matériau : PVC

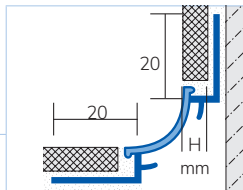

COND1	COND2	COND3	Cat.
20	-	-	C R

Hauteur du carreau mm	Couleur	Longueur cm	Référence	€/ml
-----------------------	---------	-------------	-----------	------

9	blanc	250	DCP 9930/250	9,68
---	-------	-----	--------------	------

11	blanc	250	DCP 11930/250	10,06
----	-------	-----	---------------	-------

DURACOVE DB

Angle sortant
Matériau : PVC

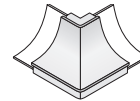

COND1	COND2	COND3	Cat.
10	-	-	C R

Référence	Couleur	Pièces/Blister	€/Pièce
-----------	---------	----------------	---------

Hauteur 7 - 11 mm

DCP 30-X/2	blanc	2	3,48
------------	-------	---	------

DURACOVE DB

Angle rentrant
Matériau : PVC



COND1	COND2	COND3	Cat.
10	-	-	C R

Référence	Couleur	Pièces/Blister	€/Pièce
-----------	---------	----------------	---------

Hauteur 7 - 11 mm

DCP 30-XI/2	blanc	2	3,32
-------------	-------	---	------

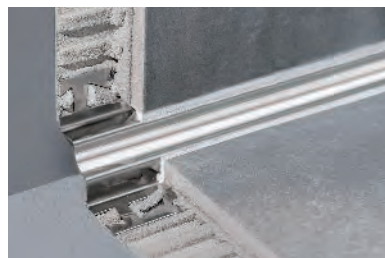



DURACOVE ZK

Profilé pour les sanitaires

Veillez commander séparément les bandes adhésives DCP 4050-SK/3660 pour la fixation
Matériau : PVC

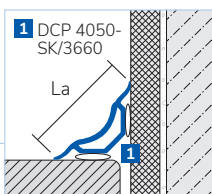

COND1	COND2	COND3	Cat.
10	100	-	CR

Largeur mm	Couleur	Longueur cm	Référence	€/ml
32	blanc	183	DCP 5030/183	5,92
32	gris	183	DCP 5038/183	5,92

DURACOVE ZK Bouchon

Bouchon pour DCP 50

Matériau : PVC

COND1	COND2	COND3	Cat.
10	-	-	CR

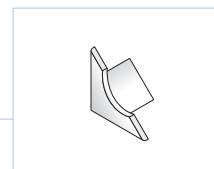

Couleur	Référence	Pièces/Blister	€/Pièce
blanc	DCP 5030-XK/4	4	3,40
gris	DCP 5038-XK/4	4	3,40

DURACOVE ZK Bande adhésive

pour fixer DCP 5030 et DCP 4030

Matériau : Silicone



COND1	COND2	COND3	Cat.
10	40	-	CR

Couleur	Longueur mm	Largeur mm	Référence	€/ml
transparent	3660	23,5	DCP 4050-SK/3660	12,30

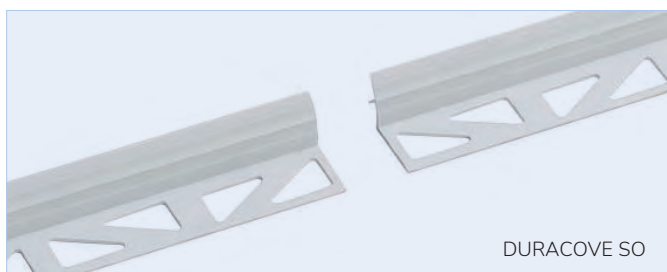

DURACOVE SO

Profilé pour les sanitaires

Evite le joint silicone

Matériau : PVC

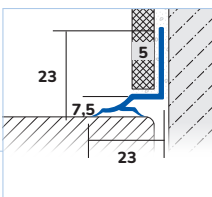

COND1	COND2	COND3	Cat.
10	100	-	CR

Hauteur du carreau mm	Couleur	Longueur cm	H/L mm	Référence	€/ml
5	blanc	183	23 / 23	DCP 3030/183	7,94

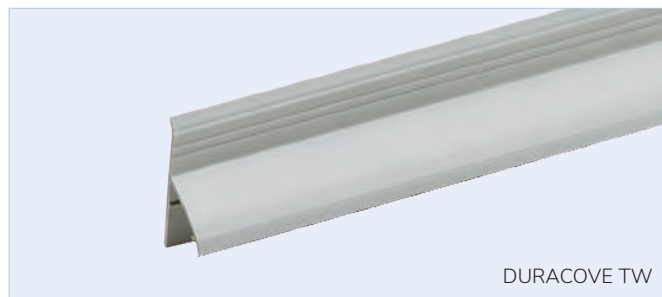

DURACOVE TW

Profilé pour les sanitaires

Veillez commander séparément les bandes adhésives DCP 4050-SK/3660 pour la fixation

Matériau : PVC

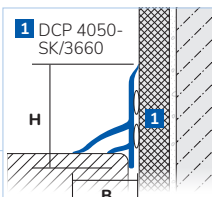

COND1	COND2	COND3	Cat.
10	50	-	CR

Hauteur mm	Couleur	Longueur cm	Largeur mm	Référence	€/ml
38,5	blanc	183	23	DCP 4030/183	11,62



SANISTRIP

Bande autocollante pour les sanitaire;

Vendue en rouleau

Matériau : PVC

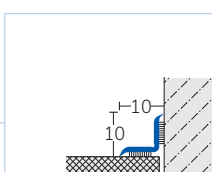

COND1	COND2	COND3	Cat.
10	100	-	CR

Hauteur mm	Couleur	Longueur cm	Largeur mm	Référence	Rouleau/ml	€/ml
10	blanc	350	10	STR 30/350	3,5	5,25
10	blanc	5.000	10	STR 30/5000	50	3,80

SANIFLEX

Bande autocollante pour les sanitaire;

Vendue en rouleau

Matériau : PVC

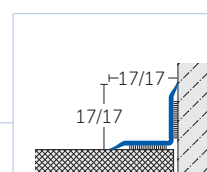

COND1	COND2	COND3	Cat.
10	-	-	CR

Hauteur mm	Couleur	Longueur cm	Largeur mm	Référence	Rouleau/ml	€/ml
17	blanc	350	17	SFL 30/350	3,5	7,98
17	blanc	5.000	17	SFL 30/5000	50	4,54

Profilés nez-de-marche

Step by Step avec sécurité, design et éclairage



1. Avantage antidérapant

Profilés de marches d'escalier pour et avec inserts de sécurité antidérapants pour les escaliers carrelés et pour une installation ultérieure avec classe antidérapante R10 / V6.

2. Avantage de l'éclairage

Profilés de marches d'escalier éclairables dans le style classique Florentin et dans le design moderne Square. Pour une utilisation sans éblouissement. Pièces d'angle et embouts assortis disponibles.

3. Avantage de la diversité des revêtements

Profilés pour marches d'escalier pour les escaliers carrelés et pour un montage ultérieur sur tous les types de revêtements courants. TRESAFE Profilés de marches pour la protection tactile des marches et des bords.

DIAMONDSTEP - Profilé avec insert collé

Profilé nez-de-marche avec insert de sécurité antidérapant pour carrelage
Matériau : Aluminium anodisé/PVC

COND1 COND2 COND3
10 40 -

Cat.
I

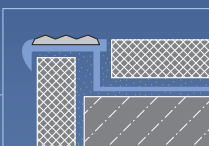

Hauteur du carreau mm	Couleur Insert	Longueur cm	Référence	€/ml
-----------------------	----------------	-------------	-----------	------

avec insert collé 13 mm		partie visible 17 mm		Prix avec insert
9	noir	250	DISTAE 9106/250	22,46
9	gris anthracite	250	DISTAE 9107/250	22,46
9	chocolat	250	DISTAE 9109/250	22,46
9	sand	250	DISTAE 9110/250	22,46
9	gris moyen	250	DISTAE 9113/250	22,46
11	noir	250	DISTAE 11106/250	23,06
11	gris anthracite	250	DISTAE 11107/250	23,06
11	chocolat	250	DISTAE 11109/250	23,06
11	sand	250	DISTAE 11110/250	23,06
11	gris moyen	250	DISTAE 11113/250	23,06

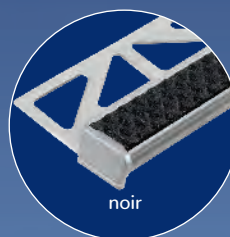

DIAMONDSTEP

Profilé nez-de-marche sans insert

Profilé nez-de-marche pour insert de sécurité antidérapant pour carrelage

Matériau : Aluminium anodisé

COND1	COND2	COND3	Cat.
10	40	-	I

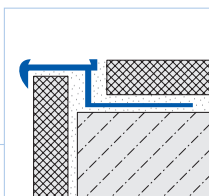

Hauteur du carreau mm	Longueur cm	Référence	€/ml
-----------------------	-------------	-----------	------

pour insert 13 mm		partie visible 17 mm		Prix sans insert	
9	250	DISTAE 90/250			10,82
11	250	DISTAE 110/250			11,44

pour insert 37 mm		partie visible 42 mm		Prix sans insert	
9	250	DISTAE 90-42/250			14,04
11	250	DISTAE 110-42/250			14,08

DIAMONDSTEP

Embouts pour profilé DIAMONDSTEP

Matériau : ABS argent

COND1	COND2	COND3	Cat.
1	-	-	I



Hauteur du carreau mm	Référence	Pièces/Blister	€/Pièce	Référence	Pièces/Sachet	€/Pièce
-----------------------	-----------	----------------	---------	-----------	---------------	---------

gauche

9	DISTAE 90-XKL/2	2	2,98	DISTAE 90-XKL/20	20	2,16
11	DISTAE 110-XKL/2	2	2,98	DISTAE 110-XKL/20	20	2,16

droit

9	DISTAE 90-XKR/2	2	2,98	DISTAE 90-XKR/20	20	2,16
11	DISTAE 110-XKR/2	2	2,98	DISTAE 110-XKR/20	20	2,16

DIAMONDSTEP

Profilé nez-de-marche avec insert

Profilé nez-de-marche avec insert de sécurité antidérapant pour carrelage

Matériau : Inox (304)/PVC

COND1	COND2	COND3	Cat.
10	40	-	I

Acier inoxydable



Hauteur du carreau mm	Couleur Insert	Longueur cm	Référence	€/ml
-----------------------	----------------	-------------	-----------	------

avec insert de sécurité 13 mm		partie visible 25 mm		Prix avec insert	
11	noir	250	DISTE 11106/250		36,28
11	gris anthracite	250	DISTE 11107/250		36,28
11	chocolat	250	DISTE 11109/250		36,28
11	sand	250	DISTE 11110/250		36,28
11	gris moyen	250	DISTE 11113/250		36,28

DIAMONDSTEP Profilé nez-de-marche sans insert

pour insert 13 mm partie visible 25 mm Prix sans insert

11	naturel	250	DISTE 110/250	31,02
----	---------	-----	---------------	--------------

DIAMONDSTEP Profilé nez-de-marche pour / avec insert de sécurité antidérapant

- DIAMONDSTEP inox, le nez de marche haute résistance avec un antidérapant à 360°
- Les inserts DIAMONDRED sont disponibles dans 9 couleurs!
Voir page 57

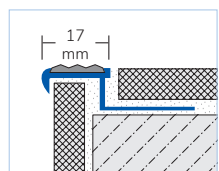

avec Insert 13 mm

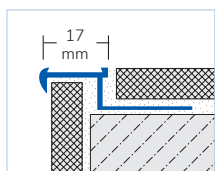

pour Insert 13 mm

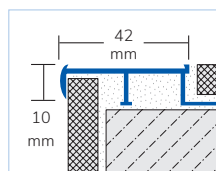

pour Insert 37 mm

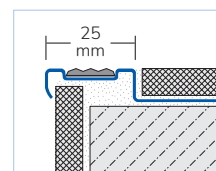

avec Insert 13 mm

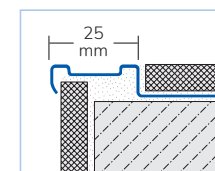

pour Insert 13 mm

DIAMONDSTEP avec insert 37 mm
Partie visible 42 mm



 Vous pouvez personnaliser votre profilé DIAMOND-Step à votre convenance



DIAMONDRED
Insert de sécurité anti-dérapant

- L'insert de sécurité DIAMONDRED est toujours un élément variable au cœur de chaque profilé DIAMONDSTEP et TREDSAFE – peut également être utilisé sans profilé
- Convient à tous les profilés nez-de-marche TREDSAFE dans une gamme de 3 largeurs, 13 mm, 37 mm et 43 mm
- Inserts robustes avec des couleurs fortes offrant une grande sécurité
- L'insert DIAMONDRED hautement anti-dérapant et auto-adhésif pour toutes les surfaces lisses. Également adapté pour l'insertion dans les escaliers en bois et en pierre naturelle. Disponible dans une large gamme de couleurs standard, de couleurs de signal ou lumineuses pour la sécurité de l'escalier, même dans l'obscurité
- Inserts en longueurs de 250 cm et en rouleau de 25 m
- Classe de résistance au glissement R10 / V6
- Pour tout escalier et marche intérieur et extérieur
- Antidérapance élevée tant sur le sec que sur le mouillé
- Existe en version fluorescente Lumitred. Rétro-éclairage nocturne des nez-de-marche.
- Bonne résistance au rayonnement solaire, aux huiles, aux graisses, à l'essence, aux sels, aux acides, aux lessives alcalines et aux détergents.
- Montage aisé grâce au dos autocollants des inserts
- Bonne résistance aux déformations et aux tractions
- DIAMONDRED peut également être posé sans profilé et convient pour la création d'éléments tactiles attirant l'attention – cf. également page 140



DIAMONDRED

Matériau : Quartz / Polymère autocollant

A = Longueur 250 cm
B = Rouleau de 25 m

COND1	COND2	COND3	Cat.
10	-	-	I

Couleur Insert	Largeur mm	Référence	€/ml A	€/ml Rouleau B
couleurs standard				
noir	13	TSI 106/13/250	9,50	9,36
gris anthracite	13	TSI 107/13/250	9,50	9,36
light grey	13	TSI 108/13/250	9,50	9,36
chocolat	13	TSI 109/13/250	9,50	9,36
sand	13	TSI 110/13/250	9,50	9,36
gris moyen	13	TSI 113/13/250	9,50	9,36
couleurs de signalisation				
blanc signalétique	13	TSI 101/13/250	9,50	9,36

Couleur Insert	Largeur mm	Référence	€/ml A	€/ml Rouleau B
couleurs spéciales				
lumitred	13	TSI 120/13/250	43,26	41,20

Couleur Insert	Largeur mm	Référence	€/ml A	€/ml Rouleau B
couleurs standard				
noir	37	TSI 106/37/250	19,10	18,78
gris anthracite	37	TSI 107/37/250	19,10	18,78
light grey	37	TSI 108/37/250	19,10	18,78
chocolat	37	TSI 109/37/250	19,10	18,78
sand	37	TSI 110/37/250	19,10	18,78
gris moyen	37	TSI 113/37/250	19,10	18,78

Couleur Insert	Largeur mm	Référence	€/ml A	€/ml Rouleau B
couleurs de signalisation				
blanc signalétique	37	TSI 101/37/250	19,10	18,78

Couleur Insert	Largeur mm	Référence	€/ml A	€/ml Rouleau B
couleurs spéciales				
lumitred	37	TSI 120/37/250	120,32	85,90
chevron safety yellow	37	TSI 121/37/250	78,72	77,96

Couleur Insert	Largeur mm	Référence	€/ml A	€/ml Rouleau B
couleurs standard				
noir	43	TSI 106/43/250	23,22	23,10
gris anthracite	43	TSI 107/43/250	23,22	23,10
light grey	43	TSI 108/43/250	23,22	23,10
chocolat	43	TSI 109/43/250	23,22	23,10
sand	43	TSI 110/43/250	23,22	23,10
gris moyen	43	TSI 113/43/250	23,22	23,10

Couleur Insert	Largeur mm	Référence	€/ml A	€/ml Rouleau B
couleurs de signalisation				
blanc signalétique	43	TSI 101/43/250	23,22	23,10

Couleur Insert	Largeur mm	Référence	€/ml A	€/ml Rouleau B
couleurs spéciales				
lumitred	43	TSI 120/43/250	131,38	125,12
chevron safety yellow	43	TSI 121/43/250	92,62	89,98

DIAMONDRED
Couleurs

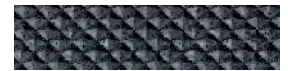

106 noir

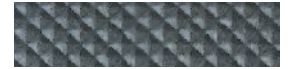

107 gris anthracite



108 light grey



109 chocolat



110 sand



113 gris moyen



101 safety white



120 lumitred fluorescent



121 chevron safety yellow



**Profilé TREDSAFE avec réservation pour insert.
Convient aux revêtements type sol souple, moquette**

TREDSAFE

Profilé pour insert de sécurité anti-dérapant en recouvrement

Matériau : Aluminium argent anodisé

COND1	COND2	COND3	Cat.
10	-	-	I

Insert mm	Hauteur mm	Largeur mm	Longueur cm	Référence	€/ml
-----------	------------	------------	-------------	-----------	------

Profilé avec bord avant droit Prix sans insert

pour 2 inserts de 13 mm	44	57	250	AA 108/250	14,42
-------------------------	----	----	-----	------------	--------------

Les inserts DIAMONDTRED sont disponibles dans 9 couleurs! Voir page 57

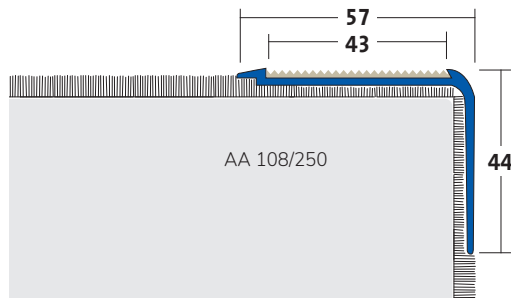

**Profilé TREDSAFE avec bord arrière biseauté.
A appliquer sur les surfaces lisses pour une sécurité maximum**

TREDSAFE

Profilé pour insert de sécurité anti-dérapant en recouvrement

Matériau : Aluminium argent anodisé

COND1	COND2	COND3	Cat.
10	-	-	I

Insert mm	Hauteur mm	Largeur mm	Longueur cm	Référence	€/ml
-----------	------------	------------	-------------	-----------	------

Profilés TREDSAFE peut servir de bande de guidage Prix sans insert

pour 1 insert de 13 mm	3	32	250	AA 132/250	7,96
------------------------	---	----	-----	------------	-------------

pour 2 inserts de 13 mm	4	45	250	AA 231/250 *	9,96
-------------------------	---	----	-----	--------------	-------------

Les inserts DIAMONDTRED sont disponibles dans 9 couleurs! Voir page 57

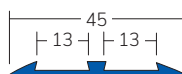

AA 231/250 *

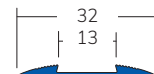

AA 132/250 *



*** aussi disponible en 300 cm**

Profilés TREDSAFE avec bord abouté pour les transitions de revêtement affleurantes pour toutes les marches avec des sols en linoléum ou lvt

TREDSAFE

Profilé pour insert de sécurité anti-dérapant en recouvrement

Matériau : Aluminium argent anodisé

COND1	COND2	COND3	Cat.
10	-	-	I

Insert mm	Hauteur mm	Largeur mm	Longueur cm	Référence	€/ml
-----------	------------	------------	-------------	-----------	------

Profilé TREDSAFE avec bord avant incurvé Prix sans insert

pour 2 inserts de 13 mm	26	51	250	AA 114/250	12,40
-------------------------	----	----	-----	------------	--------------

Les inserts DIAMONDTRED sont disponibles dans 9 couleurs! Voir page 57

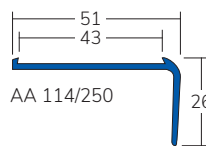

AA 114/250

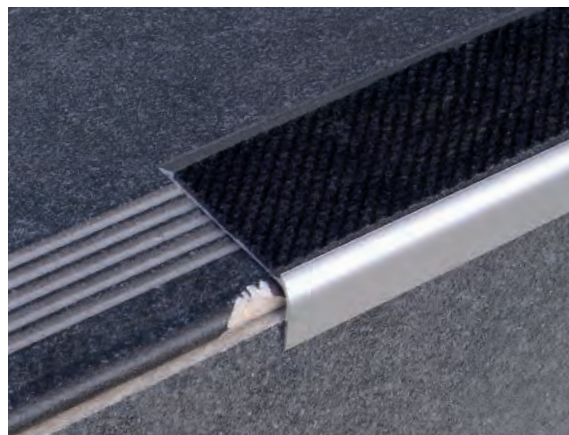
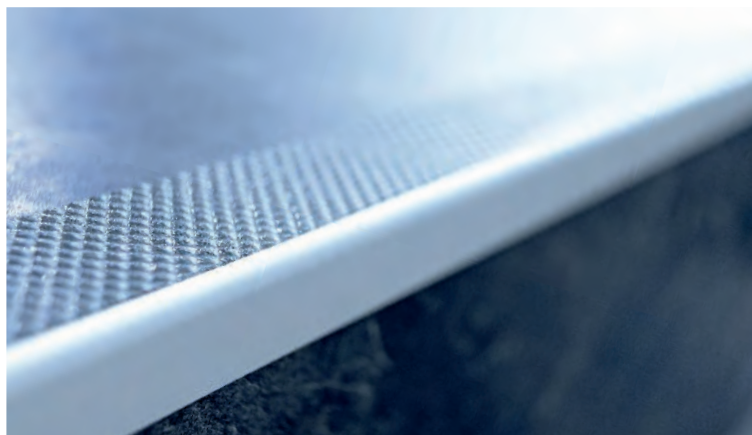

Profilé TREDSAFE avec bord arrière biseauté.
A appliquer sur les surfaces lisses (ex: carrelage, béton ...)
pour une sécurité maximum

TREDSAFE

Profilé pour insert de sécurité anti-dérapant en recouvrement

Matériau : Aluminium argent anodisé / Inox (304)

COND1	COND2	COND3
10	-	-

Cat.
I

Insert mm	Hauteur mm	Largeur mm	Longueur cm	Référence	€/ml
-----------	------------	------------	-------------	-----------	------

Profilé TREDSAFE avec bord avant droit

Prix sans insert

pour 1 insert de 13 mm	9	28	250	AA 139/250	8,46
pour 2 inserts de 37 mm	44	92	250	AA 211/250	15,34
pour 1 insert de 43 mm	44	58	250	AA 125/250	11,94

Profilé TREDSAFE avec bord avant incurvé

Prix sans insert

pour 2 inserts de 13 mm	24	50	250	AA 221/250	11,94
pour 2 inserts de 37 mm	24	92	250	AA 210/250	14,92
pour 1 insert de 43 mm	24	58	250	AA 122/250 *	11,48

Profilé TREDSAFE inox avec bord avant incurvé

Prix sans insert

pour 1 insert de 37 mm	25	54	250	EE 122/250	19,28
------------------------	----	----	-----	------------	--------------

Les inserts DIAMONDRED sont disponibles dans 9 couleurs largeur 37 / 43 mm et 8 couleurs largeur 13 mm! Voir page 57

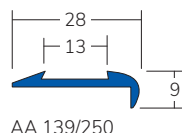

AA 139/250

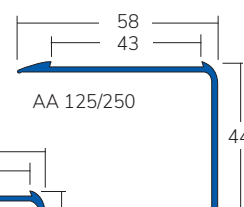

AA 125/250

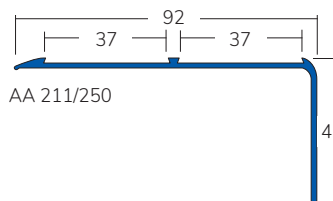

AA 211/250

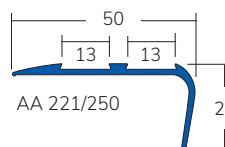

AA 221/250

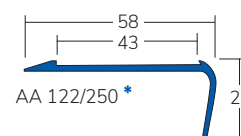

AA 122/250 *

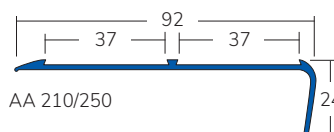

AA 210/250

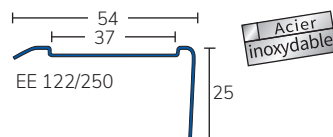

EE 122/250

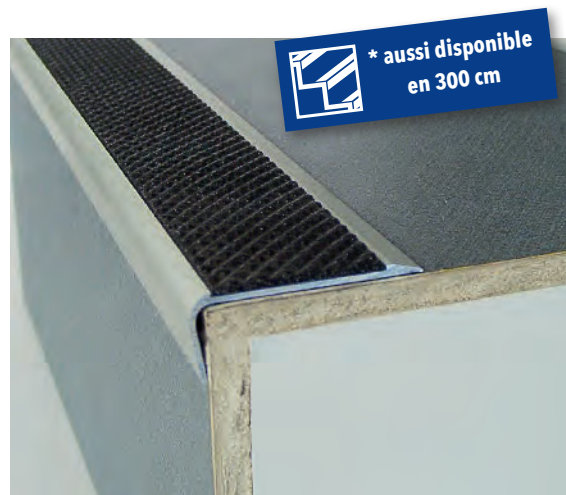
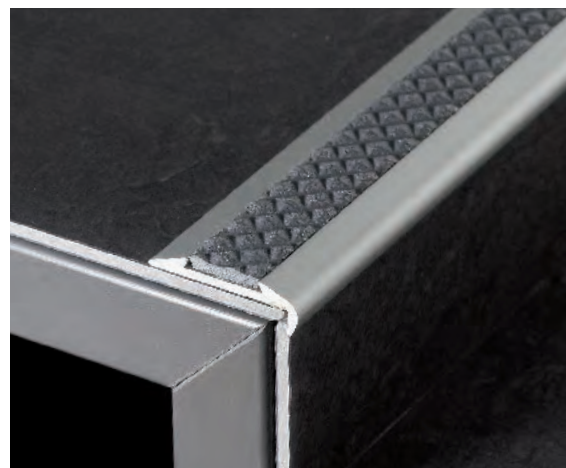

*** aussi disponible en 300 cm**

FLORENTOSTEP
Profilé nez-de-marche
Profilé nez-de-marche
en aluminium décoratif
Matériau : Aluminium

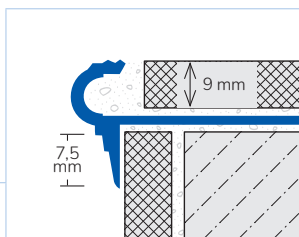

COND1	COND2	COND3	Cat.
10	40	-	A G

Hauteur mm	Longueur cm	Couleur	Référence	€/ml
------------	-------------	---------	-----------	------

Surface : naturel

9	250	argent	FSTA 90/250	6,08
9	300	argent	FSTA 90/300	6,08

FLORENTOSTEP
Profilé nez-de-marche
Profilé nez-de-marche
en aluminium décoratif
Matériau : Aluminium

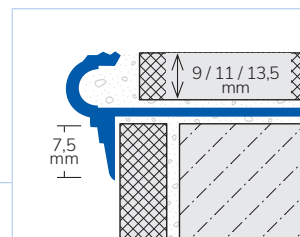

COND1	COND2	COND3	Cat.
10	40	-	A G

Hauteur mm	Longueur cm	Couleur	Référence	€/ml
------------	-------------	---------	-----------	------

Surface : anodisé

9	250	argent	FSTAE 90/250	14,18
11	250	argent	FSTAE 110/250	14,98
13,5	250	argent	FSTAE 135/250	15,80
9	250	titane	FSTAE 90-T/250	14,98
11	250	titane	FSTAE 110-T/250	15,68
9	300	argent	FSTAE 90/300	14,18
11	300	argent	FSTAE 110/300	14,98
11	300	titane	FSTAE 110-T/300	15,36

**Longueur
3 m**



**Existe aussi
en version LED
page 78**

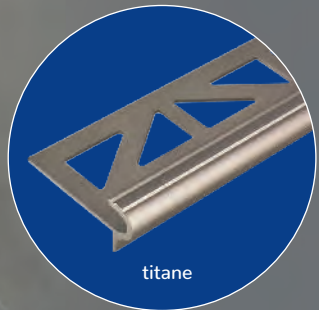
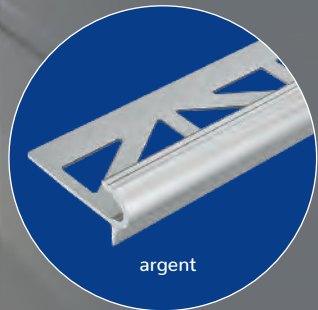

FLORENTOSTEP				FLORENTOSTEP				FLORENTOSTEP				FLORENTOSTEP			
Angle sortant				Angle rentrant				Bouchon gauche				Bouchon droit			
Matériau : Moulage métal sous pression				Matériau : Moulage métal sous pression				Matériau : Moulage métal sous pression				Matériau : Moulage métal sous pression			
Cat. A G				COND1 COND2 COND3				COND1 COND2 COND3				COND1 COND2 COND3			
1				-				-				1			

Hauteur mm	Couleur	Référence	Pièces/Blister	€/Pièce	Référence	Pièces/Blister	€/Pièce	Référence	Pièces/Blister	€/Pièce	Référence	Pièces/Blister	€/Pièce
9	argent	FSTAE 90-X/2	2	5,19	FSTAE 90-XI/2	2	5,19	FSTAE 90-XKL/2	2	5,19	FSTAE 90-XKR/2	2	5,19
11	argent	FSTAE 110-X/2	2	5,19	FSTAE 110-XI/2	2	5,19	FSTAE 110-XKL/2	2	5,19	FSTAE 110-XKR/2	2	5,19
13,5	argent	FSTAE 135-X/2	2	5,19	FSTAE 135-XI/2	2	5,19	FSTAE 135-XKL/2	2	5,19	FSTAE 135-XKR/2	2	5,19
9	titane	FSTAE 90-T-X/2	2	4,78	FSTAE 90-T-XI/2	2	4,78	FSTAE 90-T-XKL/2	2	4,78	FSTAE 90-T-XKR/2	2	4,78
11	titane	FSTAE 110-T-X/2	2	4,78	FSTAE 110-T-XI/2	2	4,78	FSTAE 110-T-XKL/2	2	4,78	FSTAE 110-T-XKR/2	2	4,78



FLORENTOSTEP Inox (304)

Profilé nez-de-marche en métal décoratif

Matériau : Inox (304)

COND1	COND2	COND3
10	40	-

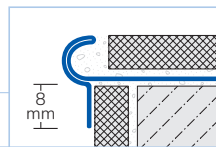

Cat. A G

Hauteur mm	Longueur cm	Surface	Référence	€/ml
9	250	naturel	FSTE 90/250	34,90
11	250	naturel	FSTE 110/250	38,20

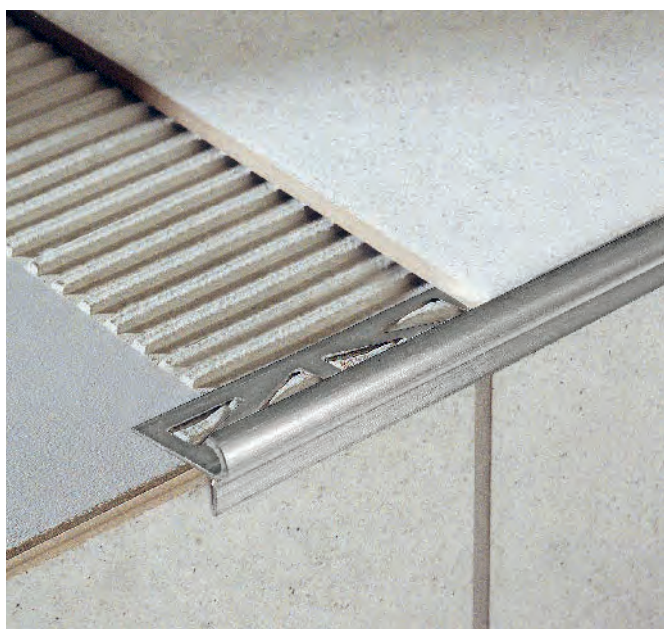

SQUARESTEP

Profilé nez-de-marche avec surface rectangulaire pour marches carrelées
Largeur 39 mm; Partie visible 8 mm

Matériau : Aluminium

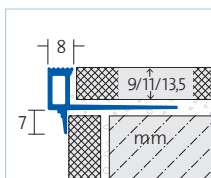

COND1	COND2	COND3	Cat.
10	40	-	A G

Hauteur mm	Longueur cm	Couleur	Surface	Référence	€/ml
9	250	argent	anodisé	SQSAE 90/250	10,24
11	250	argent	anodisé	SQSAE 110/250	11,54
13,5	250	argent	anodisé	SQSAE 135/250	12,78

9	250	titane	anodisé	SQSAE 90-T/250	11,54
11	250	titane	anodisé	SQSAE 110-T/250	12,78
13,5	250	titane	anodisé	SQSAE 135-T/250	13,96

9	300	argent	anodisé	SQSAE 90/300	10,24
11	300	argent	anodisé	SQSAE 110/300	11,54
13,5	300	argent	anodisé	SQSAE 135/300	12,78

Longueur
3 m

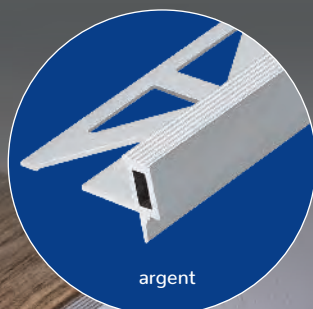
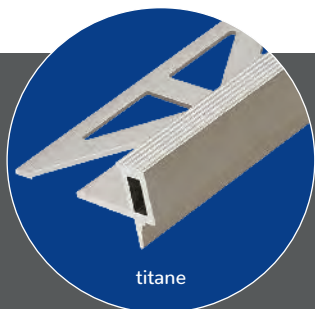

SQUARESTEP Angle sortant

Matériau : Aluminium

COND1	COND2	COND3	Cat.
1	-	-	A G



Hauteur mm	Couleur	Surface	Référence	Pièces/Blister	€/Pièce
9	argent	anodisé	SQSAE 90-X/2	2	8,30
11	argent	anodisé	SQSAE 110-X/2	2	8,63
13,5	argent	anodisé	SQSAE 135-X/2	2	9,29

9	titane	anodisé	SQSAE 90-T-X/2	2	8,30
11	titane	anodisé	SQSAE 110-T-X/2	2	8,63
13,5	titane	anodisé	SQSAE 135-T-X/2	2	9,29

SQUARESTEP Angle rentrant

Matériau : Aluminium

COND1	COND2	COND3	Cat.
1	-	-	A G



Hauteur mm	Couleur	Surface	Référence	Pièces/Blister	€/Pièce
9	argent	anodisé	SQSAE 90-XI/2	2	8,30
11	argent	anodisé	SQSAE 110-XI/2	2	8,63
13,5	argent	anodisé	SQSAE 135-XI/2	2	9,29

9	titane	anodisé	SQSAE 90-T-XI/2	2	8,30
11	titane	anodisé	SQSAE 110-T-XI/2	2	8,63
13,5	titane	anodisé	SQSAE 135-T-XI/2	2	9,29

SQUARESTEP Bouchon gauche

Matériau : Aluminium

COND1	COND2	COND3	Cat.
1	-	-	A G



Hauteur mm	Couleur	Surface	Référence	Pièces/Blister	€/Pièce
9	argent	anodisé	SQSAE 90-XXL/2	2	7,98
11	argent	anodisé	SQSAE 110-XXL/2	2	7,98
13,5	argent	anodisé	SQSAE 135-XXL/2	2	7,98

9	titane	anodisé	SQSAE 90-T-XXL/2	2	8,30
11	titane	anodisé	SQSAE 110-T-XXL/2	2	8,30
13,5	titane	anodisé	SQSAE 135-T-XXL/2	2	8,30

SQUARESTEP Bouchon droit

Matériau : Aluminium

COND1	COND2	COND3	Cat.
1	-	-	A G



Hauteur mm	Couleur	Surface	Référence	Pièces/Blister	€/Pièce
9	argent	anodisé	SQSAE 90-XKR/2	2	7,98
11	argent	anodisé	SQSAE 110-XKR/2	2	7,98
13,5	argent	anodisé	SQSAE 135-XKR/2	2	7,98

9	titane	anodisé	SQSAE 90-T-XKR/2	2	8,30
11	titane	anodisé	SQSAE 110-T-XKR/2	2	8,30
13,5	titane	anodisé	SQSAE 135-T-XKR/2	2	8,30

DURASTEP Solid

Profilé nez-de-marche en métal
Classe de résistance au glissement R11 / V6
Matériau : Aluminium
Partie visible 20 mm

COND1	COND2	COND3	Cat.
10	40	-	A G

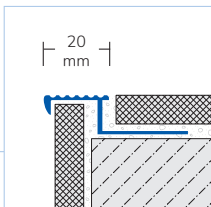

Hauteur mm	Longueur cm	Couleur Surface	Référence	€/ml
9	250	argent naturel	DSTOA 90/250	8,22
11	250	argent naturel	DSTOA 110/250	9,22
9	250	argent anodisé	DSTOAE 90/250	12,34
11	250	argent anodisé	DSTOAE 110/250	12,96
9	300	argent naturel	DSTOA 90/300	8,66
11	300	argent naturel	DSTOA 110/300	9,22
9	300	argent anodisé	DSTOAE 90/300	12,34
11	300	argent anodisé	DSTOAE 110/300	12,96

DURASTEP Solid-L

Profilé nez-de-marche en métal
avec large surface
Classe de résistance au glissement R11 / V6
Matériau : Aluminium; Partie visible 30 mm

COND1	COND2	COND3	Cat.
10	40	-	A G

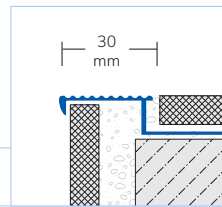

Hauteur mm	Longueur cm	Couleur Surface	Référence	€/ml
9	250	argent naturel	DSTOA 90-L/250	9,60
11	250	argent naturel	DSTOA 110-L/250	10,18
9	250	argent anodisé	DSTOAE 90-L/250 NOUVEAU	14,28
11	250	argent anodisé	DSTOAE 110-L/250	14,28
9	300	argent naturel	DSTOA 90-L/300	9,60
11	300	argent naturel	DSTOA 110-L/300	10,18
9	300	argent anodisé	DSTOAE 90-L/300	13,64
11	300	argent anodisé	DSTOAE 110-L/300	14,28



DURASTEP Solid

Profilé nez-de-marche en métal
Classe de résistance au glissement R10 / V6
Matériau : Inox (304) Partie visible 30 mm

COND1	COND2	COND3	Cat.
10	40	-	A G

Acier inoxydable

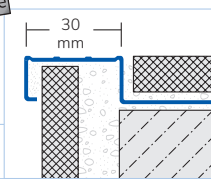

Hauteur mm	Longueur cm	Couleur Surface	Référence	€/ml
9	250	naturel	DSTOE 90/250	25,06
11	250	naturel	DSTOE 110/250	25,78

DURASTEP Solid Bouchon

utilisation possible à droite ou à gauche
Matériau : Inox (304)

COND1	COND2	COND3	Cat.
1	-	-	A G

Acier inoxydable

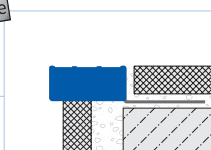

Hauteur mm	Couleur Surface	Référence	Pièces/Sachet	€/Pièce
9/11	naturel	DSTOE-XK/10	10	6,44



DURASTEP STANDARD

Profilé nez-de-marche avec insert en PVC
emballé sous film individuel

Matériau : Aluminium/PVC; Largeur 25 mm

COND 1	COND 2	COND 3	Cat.
10	40	-	A G

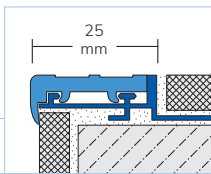

Hauteur mm	Longueur cm	Couleur Insert	Référence	€/ml
9	250	noir	DSTS 933/250	23,16
11	250	noir	DSTS 1133/250	24,58
9	250	gris	DSTS 938/250	23,16
11	250	gris	DSTS 1138/250	24,58

DURASTEP JUMBO

Profilé nez-de-marche particulièrement résistant, avec insert en PVC

Matériau : Aluminium/PVC; Largeur 35 mm

COND 1	COND 2	COND 3	Cat.
10	40	-	A G

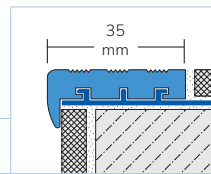

Hauteur mm	Longueur cm	Couleur Insert	Référence	€/ml
9	250	noir	DST 933/250	27,44
11	250	noir	DST 1133/250	30,66
9	250	gris	DST 938/250	27,44
11	250	gris	DST 1138/250	30,66



DURASTEP Wood Toscana

Profilé nez de marche avec partie visible en bois
Largeur 50 mm

Matériau : Aluminium/Bois

COND 1	COND 2	COND 3	Cat.
10	-	-	A G

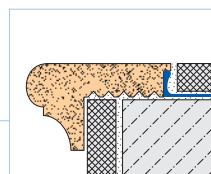

Hauteur mm	Longueur cm	Surface	Référence	€/ml
10	250	chêne lisse	DSTWT 1001/250	49,62
13,5	250	chêne lisse	DSTWT 1201/250	50,46

DURASTEP Wood Provence

Profilé nez de marche avec partie visible en bois
Largeur 50 mm

Matériau : Aluminium/Bois

COND 1	COND 2	COND 3	Cat.
10	-	-	A G

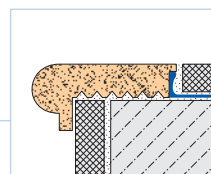

Hauteur mm	Longueur cm	Surface	Référence	€/ml
10	250	chêne lisse	DSTWP 1001/250	49,62
13,5	250	chêne lisse	DSTWP 1201/250	50,46

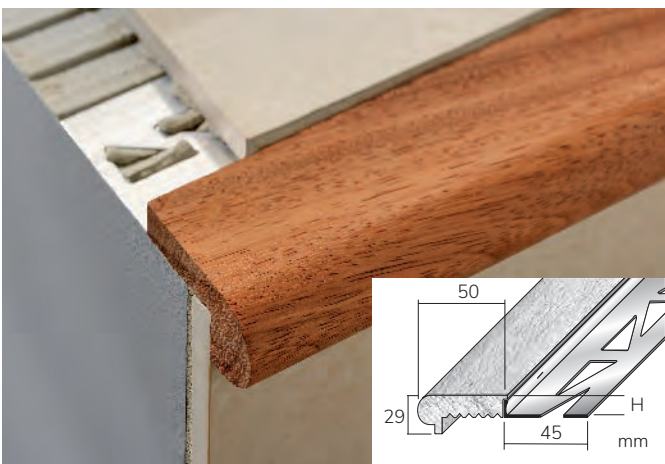
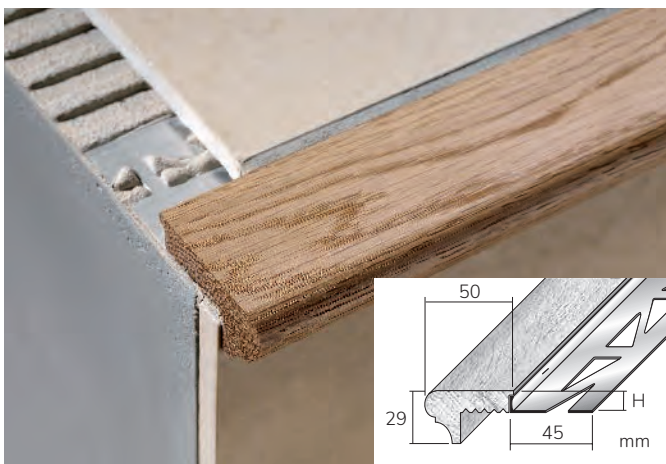

STEP Profilé nez-de-marche

Profilé nez-de-marche pour insert en PVC
Profil sans matériel de montage

Matériau : Aluminium; Largeur 45 mm

COND1	COND2	COND3	Cat.
10	40	-	T

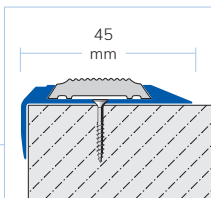

Hauteur mm	Longueur cm	Couleur Surface	Référence	€/ml
12	250	argent anodisé	STAE 4500/12/250	15,12

Prix sans insert (STPR)



STEP Insert

Insert pour profilé STEP-STAE
Vendu uniquement en rouleau 25 m; Matériau : PVC; Largeur 28 mm

COND1	COND2	COND3	Cat.
1	10	-	T

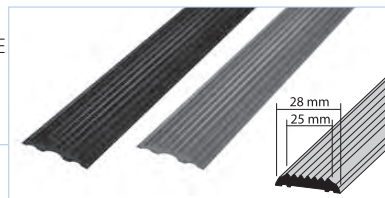

Largeur mm	Longueur m	Couleur Surface	Référence	€/ml
28/25	25	noir strié	STPR 33/2500	4,46
28/25	25	gris strié	STPR 38/2500	4,46



TEKA Step

Profilé nez-de-marche avec insertion du sol souple;
Profil sans matériel de montage

Matériau : Aluminium argent anodisé
Largeur 29 mm

COND1	COND2	COND3	Cat.
10	40	-	T

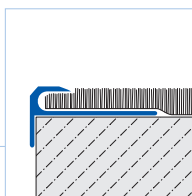

Longueur cm	Hauteur d'insertion	Référence	€/ml
270	5 mm	TAE 55/270	10,20

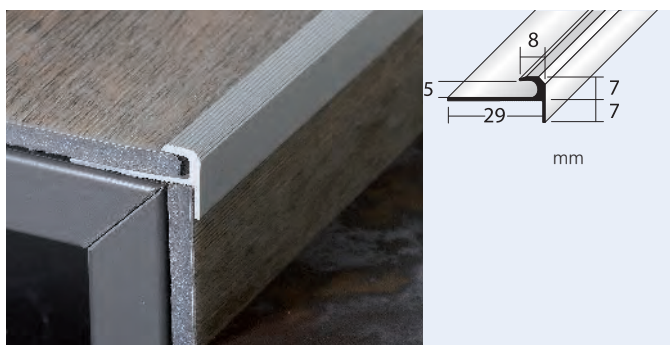

TEKA Step TA

Profilé nez-de-marche avec insertion du sol souple;
Profil sans matériel de montage

Matériau : Aluminium argent anodisé

COND1	COND2	COND3	Cat.
10	-	-	T

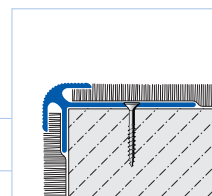

Hauteur mm	Longueur cm	Hauteur d'insertion	Référence	€/ml
2,5	300	2,5 mm	TAE TA 25/300	24,32
3,5	300	3,5 mm	TAE TA 35/300	25,02
5	300	5 mm	TAE TA 50/300	26,58
6	300	6 mm	TAE TA 60/300	27,48

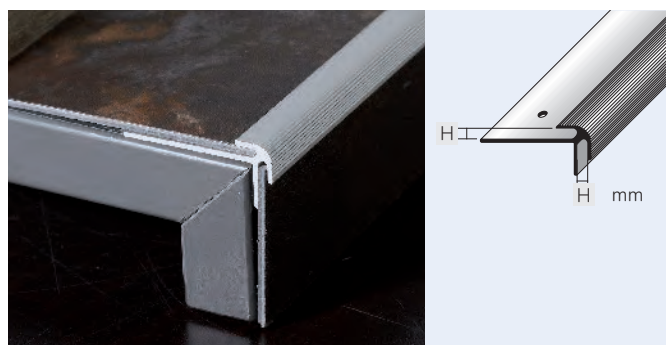

TEKA Step TK

Profilé nez-de-marche avec insertion du sol souple;
Profil sans matériel de montage

Matériau : Aluminium argent anodisé
Largeur 32 mm

COND1	COND2	COND3	Cat.
10	40	-	T

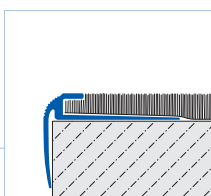

Longueur cm	Hauteur d'insertion	Référence	€/ml
270	5 mm	TAE 50-TK/270	16,52

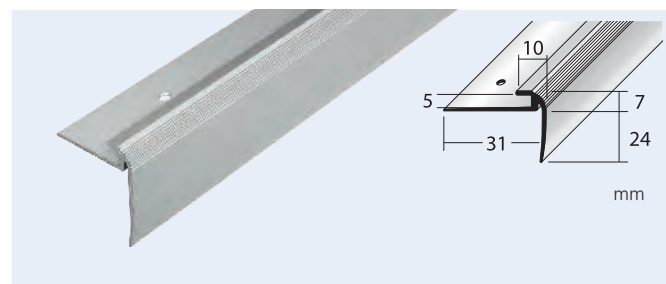

STEPFLOOR

Profilé nez-de-marche avec insertion du parquet; Profil sans matériel de montage

Largeur d'embase B = 46 mm

Partie visible A = 20 mm

Matériau : Aluminium

COND1	COND2	COND3
10	-	-

Cat.
T

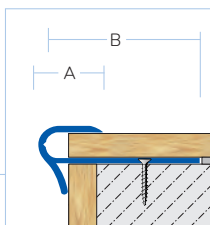

Hauteur mm	Longueur cm	Couleur	Surface	Référence	€/ml
8 - 10	270	argent	anodisé	STFAE 800/270	28,86



STEPFLOOR

Profilé nez-de-marche avec insertion du parquet; Profil sans matériel de montage

Largeur d'embase B = 50 mm;

Partie visible A = 25 mm

Matériau : Aluminium

COND1	COND2	COND3
10	-	-

Cat.
T

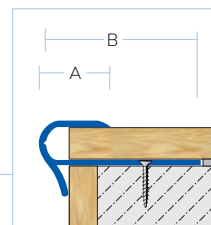

Hauteur mm	Longueur cm	Couleur	Surface	Référence	€/ml
14 - 16	270	argent	anodisé	STFAE 1400/270	32,76



STEPFLOOR-G

Profilé carré nez-de-marche avec insertion du parquet, Profil sans matériel de montage

Largeur d'embase B = 35 mm

Partie visible A = 15 mm

Matériau : Aluminium

COND 1	COND 2	COND 3
10	40	-

Cat.
T

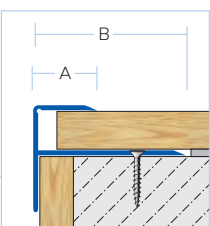

Hauteur mm	Longueur cm	Couleur	Surface	Référence	€/ml
8	270	argent	anodisé	STFGAE 800/270	17,66
14	270	argent	anodisé	STFGAE 1400/270	26,50



PROTECT Aluminium

Profilé nez-de-marche pour montage ultérieur

Matériau : Aluminium anodisé

Largeur 25 mm; Hauteur 10 mm

Longueur 270 cm

COND1	COND2	COND3	Cat.
10	40	-	T

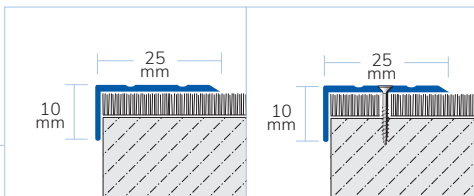

Couleur	Référence	€/ml
Autocollant; non percé		
argent	PTAE 2500/10-SK/270	11,08
titane	PTAE 2500/10-T-SK/270	12,82

Couleur	Référence	€/ml
Profil sans matériel de montage; percé		
argent	PTAE 2500/10/270	8,30
titane	PTAE 2500/10-T/270	9,70

PROTECT Aluminium

Profilé nez-de-marche pour montage ultérieur

Matériau : Aluminium anodisé

Largeur 25 mm; Hauteur 20 mm

Longueur 270 cm

COND1	COND2	COND3	Cat.
10	40	-	T

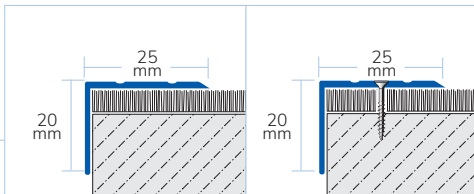

Couleur	Référence	€/ml
Autocollant; non percé		
argent	PTAE 2500/20-SK/270	11,78
titane	PTAE 2500/20-T-SK/270	14,10

Couleur	Référence	€/ml
Profil sans matériel de montage; percé		
argent	PTAE 2500/20/270	9,06
titane	PTAE 2500/20-T/270	10,60

PROTECT Aluminium

Profilé nez-de-marche pour montage ultérieur

Matériau : Aluminium anodisé

Largeur 40 mm; Hauteur 20 mm;

Longueur 270 cm

COND1	COND2	COND3	Cat.
10	40	-	T

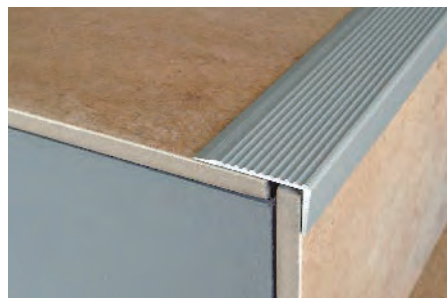
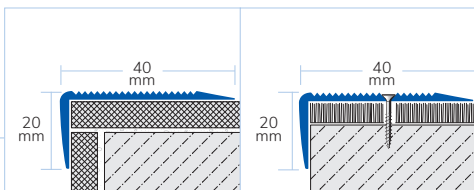

Couleur	Référence	€/ml
Profil sans matériel de montage; non percé		
argent	PTAE 4500-U/20/270	18,20

Couleur	Référence	€/ml
Profil sans matériel de montage; percé		
argent	PTAE 4500/20/270	18,20

PROTECT Aluminium

Profilé nez-de-marche pour montage ultérieur

Matériau : Aluminium; anodisé

Largeur 45 mm; Hauteur 40 mm;

Longueur 250 cm

COND1	COND2	COND3	Cat.
10	40	-	T

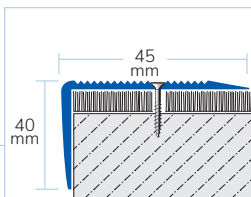

Ensemble de montage profilés pour parquets, stratifiés et sols souples

Vis / chevilles pour profilés;
Dimension: 3,5 x 25 mm
pour diamètre de perçage 4 mm
Matériau : PVC



COND 1	COND 2	COND 3	Cat.
1	-	-	NET

Contenu (pièces)	Couleur	Référence	€/Sachet
20 pièces/sachet	pour argent	TORX/20	2,22
20 pièces/sachet	pour titane	TORX-T/20	2,22
20 pièces/sachet	pour Inox	TORX-E/20	2,22

PROTECT Inox (304)

Profilé nez-de-marche pour montage ultérieur

Matériau : Inox (304) naturel;

Largeur 34 mm; Hauteur 17 mm;

Longueur 250 cm

COND1	COND2	COND3	Cat.
10	100	-	T

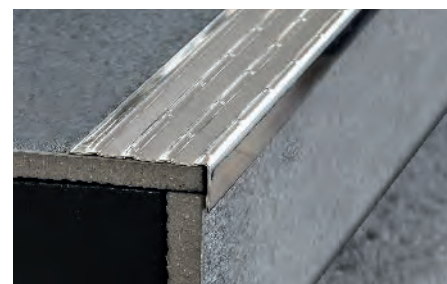
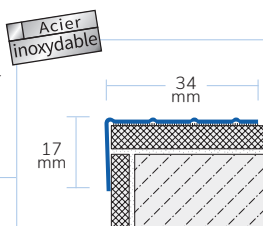

Couleur	Référence	€/ml
Profil sans matériel de montage; non percé		
argent naturel	PTE 3400/17/250	22,42

Profilés joints de dilatation

Pour des épaisseurs de revêtement de 3 à 30 mm

1. Avantage de la résistance aux charges

Les profilés de dilatation spécialement développés absorbent les charges élevées et les répartissent uniformément dans le revêtement et le support. En même temps, ils réduisent la transmission des bruits d'impact et des bruits solidiens.

2. Avantage du matériau

Profilés pour joints de dilatation DURAFLEX en cornières métalliques avec EPDM sont disponibles en deux versions : Aluminium et acier inoxydable. Autres exécutions sur demande.

3. Des exigences spécifiques

Des profilés de joints de dilatation spéciaux pour charges lourdes et des profilés de recouvrement pour les joints de séparation de bâtiments sont disponibles sur demande.

DURAFLEX Metal Inox (304)

Profilé pour joint de fractionnement pour une pose collée

Matériau : Inox (304) Insert EPDM

COND1 COND2 COND3
10 - -

Cat.
A X

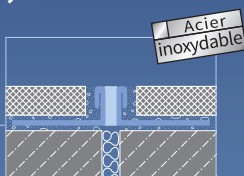

Hauteur mm	Couleur Insert	Longueur cm	Largeur mm	Référence	€/ml
3	gris	250	8	DFE 338/250	43,94
4	gris	250	8	DFE 438/250	44,76
6	gris	250	8	DFE 638/250	40,36
8	gris	250	8	DFE 838/250	49,08
10	gris	250	8	DFE 1038/250	56,62
11	gris	250	8	DFE 1138/250	58,98
12,5	gris	250	8	DFE 1238/250	60,16
15	gris	250	8	DFE 1538/250	70,50
17	gris	250	8	DFE 1738/250	72,84
20	gris	250	8	DFE 2038/250	78,62
22	gris	250	8	DFE 2238/250	82,58
25	gris	250	8	DFE 2538/250	86,78
30	gris	250	8	DFE 3038/250	95,02

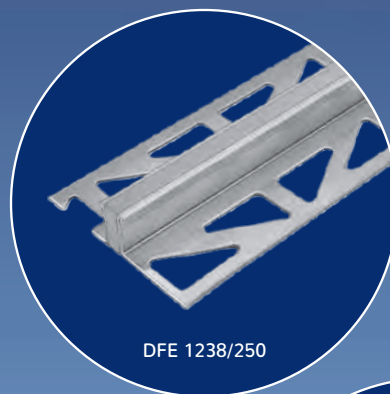

DURAFLEX Metal Aluminium

Profilé pour joint de fractionnement

pour une pose collée

Matériau : Aluminium

Insert EPDM

COND 1 COND 2 COND 3

10 - -

Cat.
A X

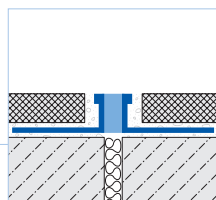

Hauteur mm	Couleur Insert	Longueur cm	Largeur mm	Référence	€/ml
3	gris	250	10	DFA 338/250	23,94
4,5	gris	250	10	DFA 438/250	24,20
6	gris	250	10	DFA 638/250	24,44
8	gris	250	10	DFA 838/250	26,46
10	gris	250	10	DFA 1038/250	28,34
12,5	gris	250	10	DFA 1238/250	31,54
15	gris	250	10	DFA 1538/250	33,68
16,5	gris	250	10	DFA 1638/250	35,62
18	gris	250	10	DFA 1838/250	37,28
20	gris	250	10	DFA 2038/250	38,84
22	gris	250	10	DFA 2238/250	41,48
25	gris	250	10	DFA 2538/250	44,06
30	gris	250	10	DFA 3038/250	49,04

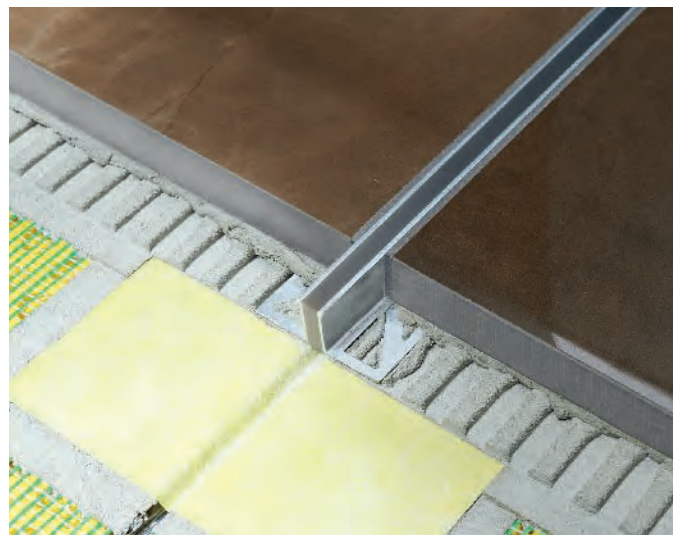
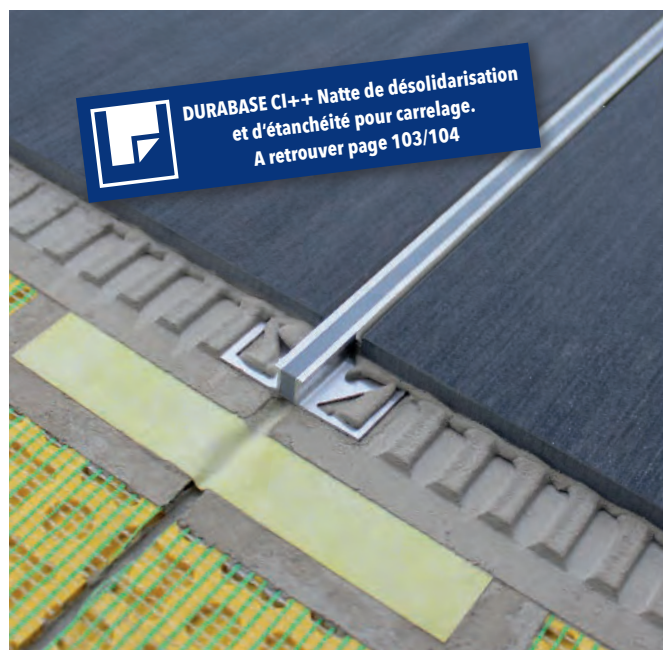

DURAFLEX PVC

Profilé pour joint de fractionnement pour une pose collée

Embase extra large

Matériau : PVC; Insert PVC

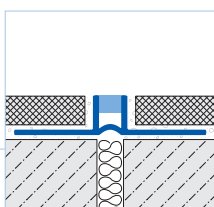

COND 1	COND 2	COND 3		Cat. B
40	-	-		

Hauteur mm	Couleur Insert	Longueur cm	Largeur mm	Référence	€/ml
6	gris	250	8	DFP 638-L/250	7,68
8	gris	250	8	DFP 838-L/250	8,18
10	gris	250	8	DFP 1038-L/250	8,74
12,5	gris	250	8	DFP 1238-L/250	9,06
15	gris	250	8	DFP 1538-L/250	9,34
6	noir	250	8	DFP 633-L/250	8,18
8	noir	250	8	DFP 833-L/250	8,86
10	noir	250	8	DFP 1033-L/250	9,30
12,5	noir	250	8	DFP 1233-L/250	9,64
15	noir	250	8	DFP 1533-L/250	9,96
10	beige	250	8	DFP 1032-L/250	9,30
12,5	beige	250	8	DFP 1232-L/250	9,64
15	beige	250	8	DFP 1532-L/250	9,96

DURAFLEX PVC

Profilé pour joint de fractionnement pour une pose collée

Partie visible extra-mince; Ailette sécable

Matériau : PVC; Insert PVC

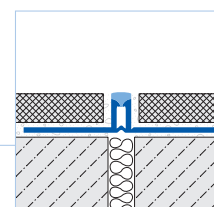

COND 1	COND 2	COND 3		Cat. B
40	-	-		

Hauteur mm	Couleur Insert	Longueur cm	Largeur mm	Référence	€/ml
8	gris	250	5	DFP 838-5/250	7,60
10	gris	250	5	DFP 1038-5/250	8,10
12,5	gris	250	5	DFP 1238-5/250	8,44
8	gris foncé	250	5	DFP 839-5/250	7,60
10	gris foncé	250	5	DFP 1039-5/250	8,10
12,5	gris foncé	250	5	DFP 1239-5/250	8,44
8	beige	250	5	DFP 832-5/250	7,60
10	beige	250	5	DFP 1032-5/250	8,10
12,5	beige	250	5	DFP 1232-5/250	8,44



DURAFLEX PVC

Profilé pour joint de fractionnement pour une pose collée

Embase courte non percée

Matériau : PVC; Insert PVC

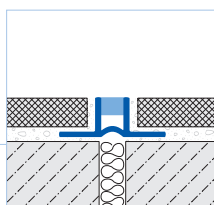

COND 1	COND 2	COND 3		Cat. B
40	-	-		

Hauteur mm	Couleur Insert	Longueur cm	Largeur mm	Référence	€/ml
8	gris	250	8	DFP 838/250	4,24
10	gris	250	8	DFP 1038/250	4,56
12,5	gris	250	8	DFP 1238/250	4,70
15	gris	250	8	DFP 1538/250	5,14



DURAFLEX TL

Profilé pour joint de fractionnement en métal / EPDM pour la pose scellée

Matériau : Aluminium

Insert EPDM; profilés sans pattes de fixation

COND 1 COND 2 COND 3

10 - -

Cat. AT

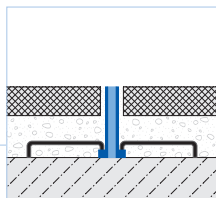

Hauteur mm	Couleur Insert	Longueur cm	Largeur mm	Référence
------------	----------------	-------------	------------	-----------

Matériau : Aluminium

40	noir	250	10	DFA TL 4033/250
50	gris	250	10	DFA TL 5038/250

disponible sur demande

REMARQUE: Les profilés sont vendus sans pattes de fixation (à commander séparément).

DURAFLEX TL Pattes de fixation

Matériau : acier

préconisations 10 pattes par ml.

COND 1 COND 2 COND 3

1 - -

Cat. A X

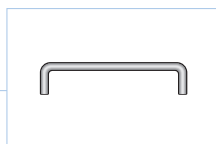

Référence			
			DFM TL 50/1

disponible sur demande

DURAFLEX TL-PVC

Profilé pour joint de fractionnement en PVC Pour une pose scellée

Matériau : PVC

Insert PVC

COND 1 COND 2 COND 3

40 - -

Cat. B

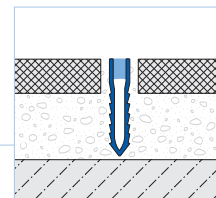

Hauteur mm	Couleur Insert	Longueur cm	Largeur mm	Référence	€/ml
------------	----------------	-------------	------------	-----------	------

30	gris	250	8	DFP 3038/250	4,34
30	beige	250	8	DFP 3032/250	4,70
30	noir	250	8	DFP 3033/250	4,70
35	gris	250	8	DFP 3538/250	5,14
35	noir	250	8	DFP 3533/250	5,46
40	gris	250	8	DFP 4038/250	5,86
40	noir	250	8	DFP 4033/250	6,26
50	blanc	250	8	DFP 5030/250	6,58
50	gris	250	8	DFP 5038/250	6,78
65	gris	250	8	DFP 6538/250	9,52



DURAFLEX BP

Joint de fractionnement en aluminium et thermoplastique polymère remplaçable. Pour batiments , charges lourdes, antisismique. Pose en sol et mur. Pièces d'angles sur demande.

Matériau : Aluminium; Insert TPE

COND 1 COND 2 COND 3

10 - -

Cat. NET

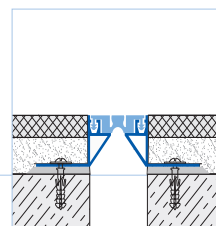

Hauteur mm	Couleur Insert	Longueur cm	Largeur mm	Référence
35	gris	300	52	DFA BP 3538/300
50	gris	300	52	DFA BP 5038/300

disponible sur demande

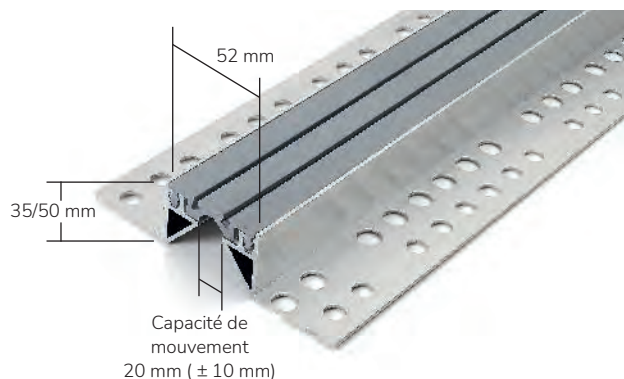

DURAFLEX GFS

joint de fractionnement en 2 parties d'aluminium coulissantes pour batiments et charges lourdes. Antisismique. Pose en sol et mur.

Pièces d'angles sur demande. Utilisation en extérieur et en intérieur

Matériau : Aluminium

Matériau : Insert Aluminium

COND 1 COND 2 COND 3

10 - -

Cat. NET

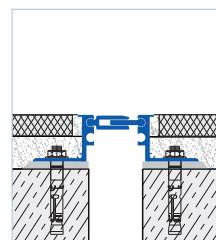

Hauteur mm	Couleur Insert	Longueur cm	Largeur mm	Référence
43	argent naturel	300	70	DFA GFS 4300/300
60	argent naturel	300	70	DFA GFS 6000/300
80	argent naturel	300	70	DFA GFS 8000/300

disponible sur demande

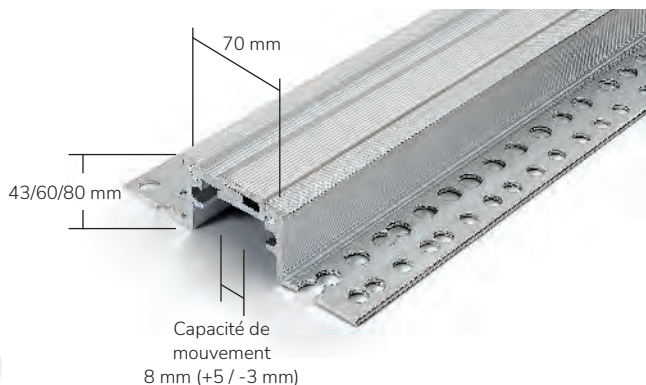

DURAFLEX SB

Profilé pour joints de dilatation en aluminium avec insert amovible en EPDM. Spécialement conçu pour un montage intégré dans les murs et sols intérieurs
Matériau : Aluminium
Insert EPDM

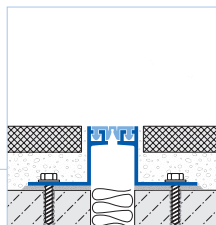

COND 1	COND 2	COND 3	Cat.
10	-	-	A

Hauteur mm	Couleur Insert	Longueur cm	Largeur mm	Référence
15	gris	250	33	DFA SB 1538/250
15	noir	250	33	DFA SB 1533/250
35	gris	250	33	DFA SB 3538/250
35	noir	250	33	DFA SB 3533/250
40	gris	250	33	DFA SB 4038/250
40	noir	250	33	DFA SB 4033/250
50	gris	250	33	DFA SB 5038/250
50	noir	250	33	DFA SB 5033/250

disponible sur demande

DURAFLEX SB Solution d'angle

Profilé pour joints de dilatation en aluminium avec insert amovible en EPDM. Spécialement conçu pour un montage intégré dans les murs et sols intérieurs
Matériau : Aluminium; Insert EPDM

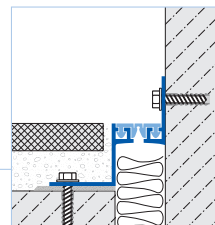

COND 1	COND 2	COND 3	Cat.
10	-	-	A

Hauteur mm	Couleur Insert	Longueur cm	Largeur mm	Référence
15	gris	250	33	DFA SB 1538-X/250
15	noir	250	33	DFA SB 1533-X/250
35	gris	250	33	DFA SB 3538-X/250
35	noir	250	33	DFA SB 3533-X/250
40	gris	250	33	DFA SB 4038-X/250
40	noir	250	33	DFA SB 4033-X/250
50	gris	250	33	DFA SB 5038-X/250
50	noir	250	33	DFA SB 5033-X/250

disponible sur demande

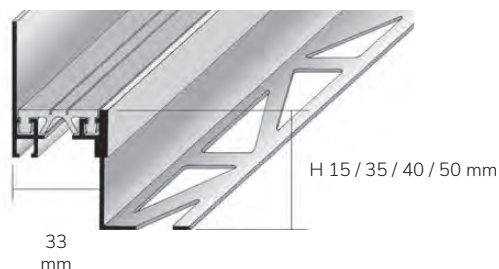
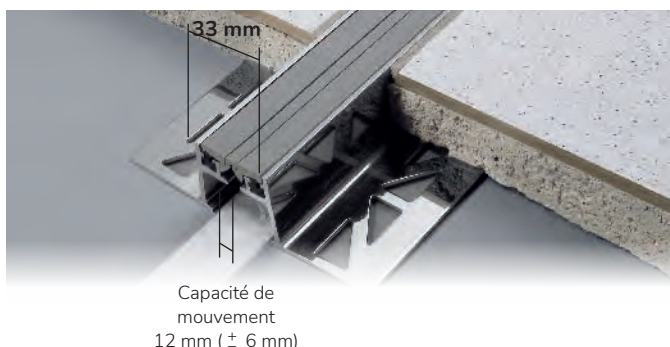

DURAFLEX SD

Joint de fractionnement par recouvrement en aluminium et insert thermoplastique polymère remplaçable. Pose intérieur. A coller ou à visser (pas de préparages). Version sol/mur sur demande
Matériau : Aluminium;
Insert Polymère Thermoplastique

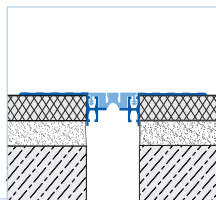

COND 1	COND 2	COND 3	Cat.
10	-	-	NET

Hauteur mm	Couleur Insert	Longueur cm	Largeur mm	Référence
24	gris	300	156	DFA SD 3500/300
24	gris	300	176	DFA SD 5500/300

disponible sur demande

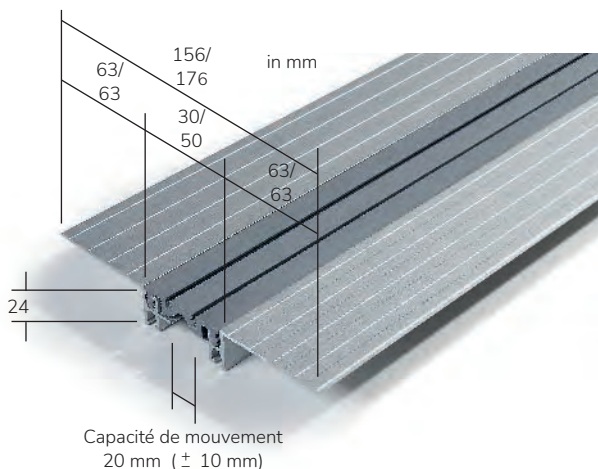

DURAFLEX WD

Joint de fractionnement en aluminium avec un insert thermoplastique polymère remplaçable
Pour une pose dans le mur et au plafond. Idéal pour des constructions à base de plaque de plâtre. Pièces d'angle sur demande
Matériau : Aluminium; Insert PVC

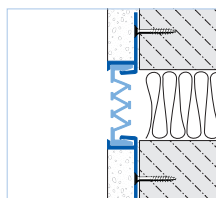

COND 1	COND 2	COND 3	Cat.
10	-	-	NET

Hauteur mm	Largeur partie visible mm	Longueur cm	Largeur mm	Référence
15	30	300	30	DFA WD 3030/300
15	50	300	50	DFA WD 5050/300

disponible sur demande

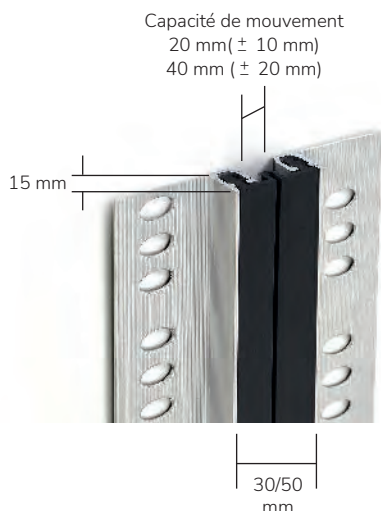

DURAFLEX Z160RF

Joint de dilatation plat en acier recouvert d'un revêtement en caoutchouc noir
Spécialement conçu pour une pose ultérieure dans les murs et au sol. Fixation d'un côté.
1 côté percé
Matériau : Acier/caoutchouc; Couleur noir

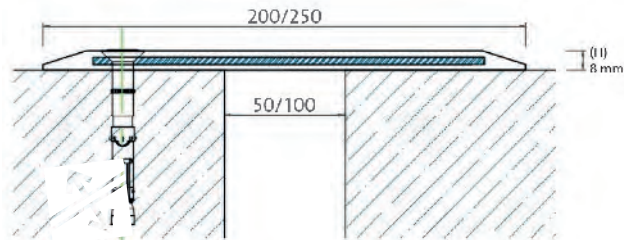

COND 1	COND 2	COND 3		
10	-	-		Cat. NET

Hauteur mm	Largeur partie visible mm	Longueur cm	Référence
8	200	200	DFR Z160RF 5008/200
8	250	200	DFR Z160RF 1008/200

disponible sur demande



INSONORISANT
Grâce à ses propriétés amortissantes, ce profilé est particulièrement délicat, p. ex. pour les roues des chariots à fourche.

DURAFLEX KA autocollante

Couvre-joint de dilatation de bâtiment.
Utilisable en intérieur et extérieur; Sol et mur
Matériau : Aluminium

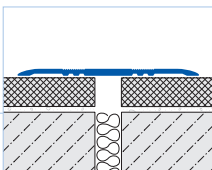

COND 1	COND 2	COND 3		
10	-	-		Cat. A X

Largeur x Hauteur mm	Couleur	Longueur cm	Référence	€/ml
60 x 3,5 *	argent naturel	250	DFA KA 600-SK/250	25,08
60 x 3,5 *	argent anodisé	250	DFAE KA 600-SK/250	30,70
80 x 3,5	argent naturel	250	DFA KA 800-SK/250	31,60
80 x 3,5	argent anodisé	250	DFAE KA 800-SK/250	37,18
100 x 4,0	argent naturel	250	DFA KA 1000-SK/250	40,92
100 x 4,0	argent anodisé	250	DFAE KA 1000-SK/250	53,56
120 x 4,0	argent naturel	250	DFA KA 1200-SK/250	55,64
120 x 4,0	argent anodisé	250	DFAE KA 1200-SK/250	77,70

(* surface lisse)

DURAFLEX KA non percé

Couvre-joint de dilatation de bâtiment.
Utilisable en intérieur et extérieur; Sol et mur
Matériau : Aluminium

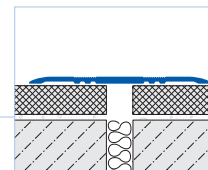

COND 1	COND 2	COND 3		
10	-	-		Cat. A X

Largeur x Hauteur mm	Couleur	Longueur cm	Référence	€/ml
60 x 3,5 *	argent naturel	250	DFA KA 600/250	15,94
60 x 3,5 *	argent anodisé	250	DFAE KA 600/250	19,78
80 x 3,5	argent naturel	250	DFA KA 800/250	23,00
80 x 3,5	argent anodisé	250	DFAE KA 800/250	26,20
100 x 4,0	argent naturel	250	DFA KA 1000/250	31,96
100 x 4,0	argent anodisé	250	DFAE KA 1000/250	36,94
120 x 4,0	argent naturel	250	DFA KA 1200/250	45,42
120 x 4,0	argent anodisé	250	DFAE KA 1200/250	52,88

(* surface lisse)

DURAFLEX KA côté percé

Couvre-joint de dilatation de bâtiment.
Utilisable en intérieur et extérieur. Sol et mur
Matériau : Aluminium

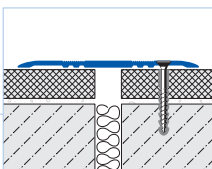

COND 1	COND 2	COND 3		
10	-	-		Cat. A X

Largeur x Hauteur mm	Couleur	Longueur cm	Référence	€/ml
60 x 3,5 *	argent naturel	250	DFA KA 600-BS/250	19,26
60 x 3,5 *	argent anodisé	250	DFAE KA 600-BS/250	22,52
80 x 3,5	argent naturel	250	DFA KA 800-BS/250	26,02
80 x 3,5	argent anodisé	250	DFAE KA 800-BS/250	28,86
100 x 4,0	argent naturel	250	DFA KA 1000-BS/250	35,08
100 x 4,0	argent anodisé	250	DFAE KA 1000-BS/250	41,16
120 x 4,0	argent naturel	250	DFA KA 1200-BS/250	49,88
120 x 4,0	argent anodisé	250	DFAE KA 1200-BS/250	59,60

(* surface lisse)

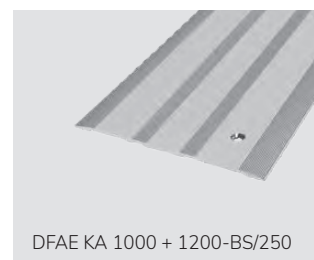
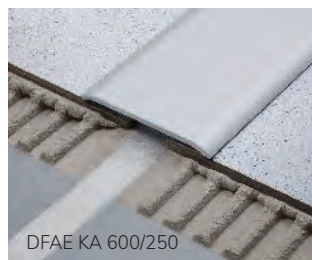

DURAFLEX KF

Couvre-joint de dilatation, pour le sol et le mur
Profilé vendu sans clips

COND 1	COND 2	COND 3
10	-	-

Cat. A X

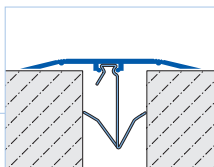

Largeur mm	Couleur	Longueur cm	Hauteur mm	Référence
------------	---------	-------------	------------	-----------

Matériau : Aluminium

50	argent anodisé	300	-	DFAE KF 50/300
60	argent anodisé	300	-	DFAE KF 60/300
70	argent anodisé	300	-	DFAE KF 70/300
90	argent anodisé	300	-	DFAE KF 90/300
140	argent anodisé	300	-	DFAE KF 140/300

disponible sur demande

Matériau : PVC

50	blanc	300	-	DFAE KF 50/300
70	blanc	300	-	DFAE KF 70/300

DURAFLEX KF Solution d'angle

Couvre-joint de dilatation, pour le sol et le mur
Profilé vendu sans clips

COND 1	COND 2	COND 3
10	-	-

Cat. A X

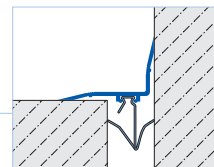

Largeur mm	Couleur	Longueur cm	Hauteur mm	Référence
------------	---------	-------------	------------	-----------

Matériau : Aluminium

50	argent anodisé	300	-	DFAE KF 50-X/300
60	argent anodisé	300	-	DFAE KF 60-X/300
70	argent anodisé	300	-	DFAE KF 70-X/300
90	argent anodisé	300	-	DFAE KF 90-X/300

disponible sur demande

DURAFLEX KF

Clip de fixation pour DURAFLEX KF
Matériau : Inox (304)

COND 1	COND 2	COND 3
50	-	-

Cat. A

Acier inoxydable

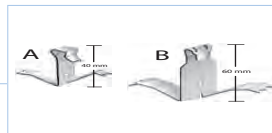

Hauteur mm	Couleur	Longueur cm	Largeur mm	Référence
------------	---------	-------------	------------	-----------

40	argent naturel	-	-	HC-A 40/1
60	argent naturel	-	-	HC-B 60/1

disponible sur demande

Au sol, utiliser un clip tous les 30 cm environ 11 clips / profil

Largeur de joint	Largeur de profilé	Clip
15 – 20 mm	50 mm	Type A
20 – 30 mm	60 mm	Type A
25 – 35 mm	70 mm	Type B
30 – 45 mm	90 mm	Type B
Profondeur du joint à vérifier.		

Au mur, utiliser un clip tous les 60 cm environ 6 clips / profil

Largeur de joint	Largeur de profilé	Clip
15 – 30 mm	50 mm	Type A
20 – 45 mm	60 mm	Type B
30 – 45 mm	70 mm	Type B
35 – 45 mm	90 mm	Type B
40 – 45 mm	140 mm	Type B



PROFILÉS AVEC LED

Une lumière douce pour une meilleure ambiance - sur le bord, le mur et le sol

1. Avantage Possibilités

La lumière est un élément de design indispensable et contemporain. Les applications avec nos profilés sont possibles aussi bien en sol qu'en mur, aussi bien en intérieur qu'en extérieur (IP66).



2. Avantage du matériau

Les profilés DURAL éprouvés en aluminium anodisé de haute qualité offrent une base optimale pour l'aménagement décoratif de bords, de surfaces et de marches d'escalier, aussi bien dans des revêtements en carrelage ou en pierre naturelle que dans du parquet ou du stratifié. Il est également possible d'habiller des meubles ou de les utiliser dans la construction sèche.



3. Avantage des composants

Le système LED de DURAL se compose d'éléments fonctionnant sur du 24V. Il offre une multitude de combinaisons. Il est aisé possible de commander l'éclairage soit par interrupteur, soit par une télécommande et également par détecteur.



DURALIS-LED – Profilé de base listel LED

Profilé listel à recouvrement en aluminium pour LED; Profilé sans diffuseur, sans bande LED

Matériau : Aluminium

Hauteur mm	Couleur	Surface	Longueur cm	Largeur mm	COND 1	COND 2	COND 3	Référence	Cat.	€/ml
9	argent	anodisé	250	20/23	10	40	–	DLAE LED 2300-90/250	A	10,10
9	titane	anodisé	250	20/23	10	40	–	DLAE LED 2300-90-T/250	A	11,04
9	noir mat	thermolaqué	250	20/23	10	40	–	DLACM LED 2311-90/250	A	11,54
9	blanc brillant	thermolaqué	250	20/23	10	40	–	DLAC LED 2330-90/250	A	15,18
12,5	argent	anodisé	250	20/23	10	40	–	DLAE LED 2300-125/250	A	11,26
12,5	titane	anodisé	250	20/23	10	40	–	DLAE LED 2300-125-T/250	A	12,38
12,5	noir mat	thermolaqué	250	20/23	10	40	–	DLACM LED 2311-125/250	A	12,98
12,5	blanc brillant	thermolaqué	250	20/23	10	40	–	DLAC LED 2330-125/250	A	16,88

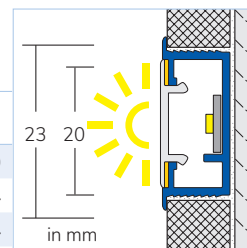

En cas d'utilisation au sol, ou milieu humide, utiliser l'adhésif DURALIS-LED

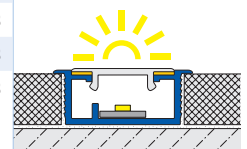

DURALIS-LED – Diffuseur

Diffuseur translucide pour DURALIS-LED; Matériau : Polycarbonate

Couleur	Surface	Longueur cm	Largeur mm	Hauteur mm	COND 1	COND 2	COND 3	Référence	Cat.	€/ml
blanc	translucide	250	16		10	40	–	DLP LED 1430/250	A	5,96
noir	translucide	250	16		10	40	–	DLP LED 1433/250	A	6,20

Adhésif double face pour la fixation et l'étanchéité des diffuseurs LED

transparent		5.000	5	0,19	1	–	–	DLK 5019/5000	A	0,36
-------------	--	-------	---	------	---	---	---	---------------	---	------



DURALIS-LED – Listels pour carrelage, pierre naturelle et autres revêtements

- Les listels classiques DURALIS-LED confèrent à chaque pièce une ambiance particulière. Qu'ils soient intégrés au mur ou au sol, ils représentent une alternative intéressante pour les finitions du carrelage et autres revêtements
- DURALIS-LED convient également parfaitement comme solution pour un éclairage indirect
- Les profilés de base en aluminium anodisé de qualité sont fixés au support au moyen de colle pour carreaux ou de colle pour bâtiment. Le recouvrement garantit des jonctions parfaites avec le revêtement
- DURALIS-LED peut être doté d'un éclairage grâce aux équipements de contrôle et de connections (à partir de la page 81)
- Adaptable à toutes bandes LED de largeur intérieure à 8 mm



ASTUCE DE POSE :

La classe de protection IP44 est automatiquement atteinte en cas de montage des bandes LED IP20 dans les systèmes de profilés DURAL avec diffuseur



SQUARELINE-LED – Profilé d'angle mural LED de décoration

Profilé sans diffuseur, sans bande LED

Matériau : Aluminium

Hauteur mm	Couleur	Surface	Longueur cm	Largeur mm	COND 1	COND 2	COND 3	Référence	Cat.	€/ml
9	argent	anodisé	250	10	10	40	-	SQLAE LED 90/250	A	11,40
9	titane	anodisé	250	10	10	40	-	SQLAE LED 90-T/250	A	12,56
9	RAL 9011 noir mat	thermolaqué	250	10	10	40	-	SQLACM LED 911/250	A	13,14
9	blanc brillant	thermolaqué	250	10	10	40	-	SQLAC LED 930/250	A	17,04
11	argent	anodisé	250	12	10	40	-	SQLAE LED 110/250	A	12,02
11	titane	anodisé	250	12	10	40	-	SQLAE LED 110-T/250	A	13,18
11	RAL 9011 noir mat	thermolaqué	250	12	10	40	-	SQLACM LED 1111/250	A	13,82
11	blanc brillant	thermolaqué	250	12	10	40	-	SQLAC LED 1130/250	A	17,92

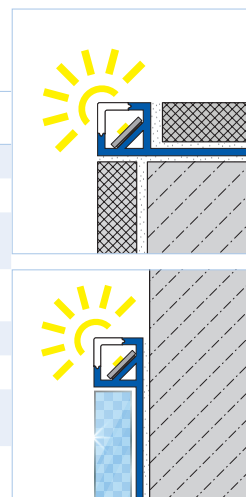

SQUARELINE-LED – Diffuseur

Diffuseur translucide pour SQUARELINE-LED; commander des bandes adhésives (page 11)

commander des bandes adhésives (page 76); Matériau : Polycarbonate

Couleur	Surface	Longueur cm	Largeur mm	Hauteur mm	COND 1	COND 2	COND 3	Référence	Cat.	€/ml
blanc	translucide	250			10	40	-	SQLP 30/250	A	5,96

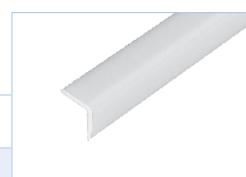

SQUARELINE-LED – Profilé de finition d'angle en aluminium

- Pour des revêtements carrelés plus lumineux. Cette technologie LED moderne illumine les arêtes, finitions et jonctions d'une manière impressionnante
- Les profilés de base SQUARELINE-LED disponibles en cinq couleurs et le diffuseur blanc translucide peuvent être combinés librement
- SQUARELINE-LED peut être doté d'un éclairage grâce aux équipements de contrôle et de connections (à partir de la page 81)
- Adapte à toutes bandes LED de largeur intérieur à 8 mm

 **ASTUCE DE POSE :**
 La classe de protection IP44 est automatiquement atteinte en cas de montage des bandes LED IP20 dans les systèmes de profilés DURAL avec diffuseur

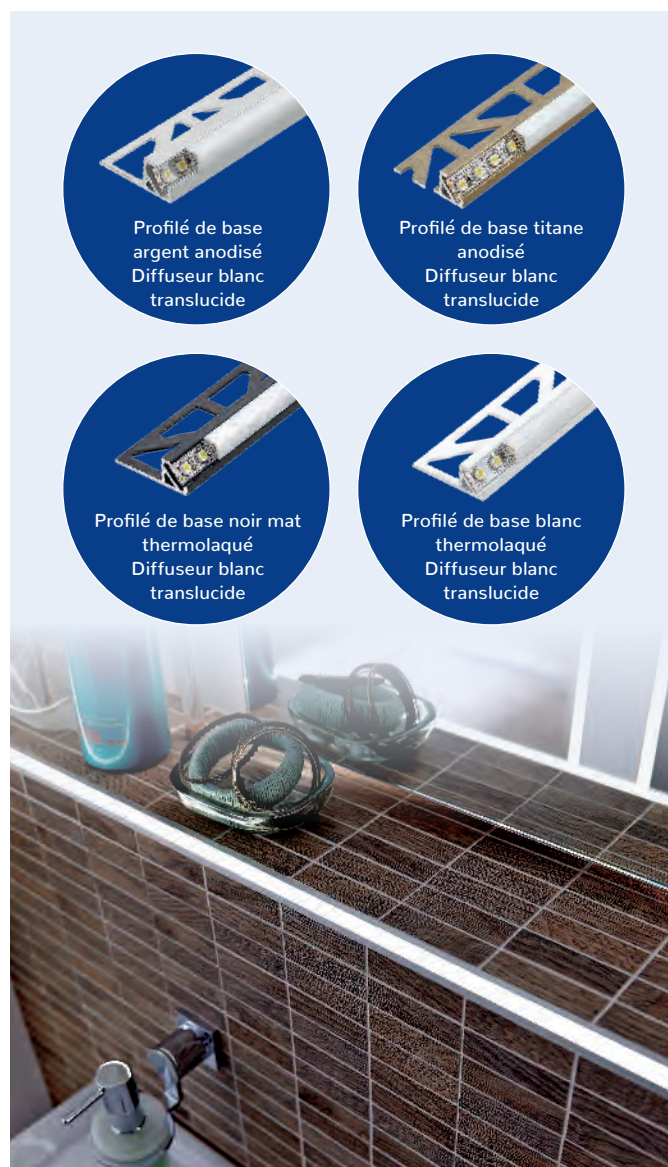
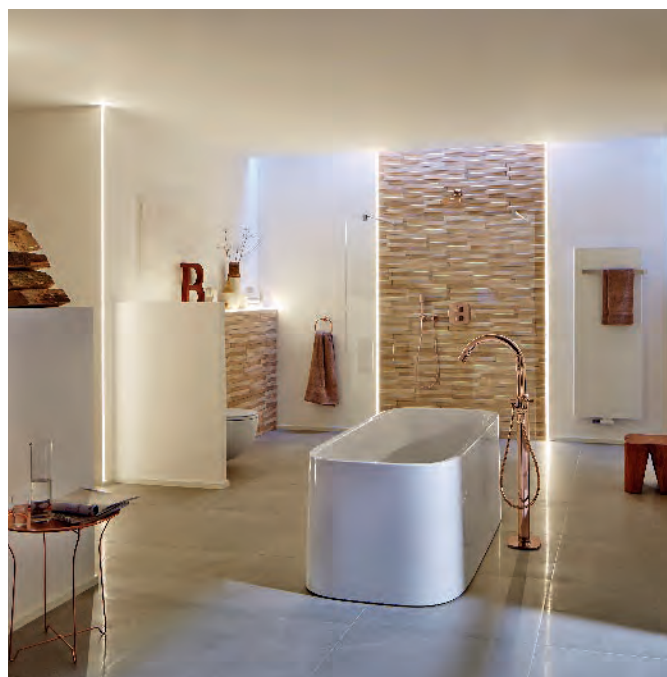

FLORENTOSTEP-LED – Profilé nez de marche FLORENTIN LED

Nez de marche LED avec design florentin en aluminium; Profilé sans diffuseur, sans bande LED

Matériau : Aluminium

Hauteur mm	Couleur	Surface	Longueur cm	Largeur mm	COND 1	COND 2	COND 3	Référence	Cat.	€/ml
9	argent	anodisé	250	20	10	40	–	FSTAE LED 90/250	A	15,28
9	titane	anodisé	250	20	10	40	–	FSTAE LED 90-T/250	A	16,80
9	noir mat	thermolaqué	250	20	10	40	–	FSTACM LED 911/250	A	17,60
9	blanc brillant	thermolaqué	250	20	10	40	–	FSTAC LED 930/250	A	22,42
11	argent	anodisé	250	20	10	40	–	FSTAE LED 110/250	A	16,78
11	titane	anodisé	250	20	10	40	–	FSTAE LED 110-T/250	A	17,60
11	noir mat	thermolaqué	250	20	10	40	–	FSTACM LED 1111/250	A	18,44
11	blanc brillant	thermolaqué	250	20	10	40	–	FSTAC LED 1130/250	A	24,86

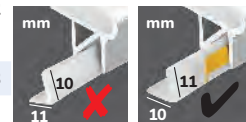
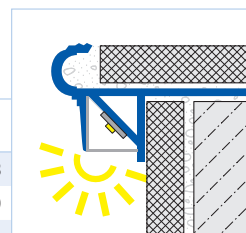

Diffuseur

Diffuseur translucide pour CONSTRUCT-LED, SQUARESTEP-LED et FLORENTOSTEP-LED

commander des bandes adhésives (page 76); Matériau : Polycarbonate

Couleur	Surface	Longueur cm	Largeur mm	COND 1	COND 2	COND 3	Référence	Cat.	€/ml
blanc	translucide	250	10,5	10	40	–	FSTP LED 1030/250	A	10,00
gris	translucide	250	10,5	10	40	–	FSTP LED 1038/250	A	10,00



FLORENTOSTEP-LED – Profilé nez-de-marche florentin en aluminium avec éclairage LED de la contremarche

- Profilés nez-de-marche avec éclairage au design florentin pour escaliers revêtus de carreaux ou de pierre naturelle. Son design, à l'élégance classique, et sa grande résistance offrent une protection sûre des marches dans tous les domaines d'utilisation. Ils sont encore renforcés par l'utilisation de bandes LED modernes, à l'éclairage puissant
- Les profilés nez-de-marche éclairés sont les garants d'une sécurité visible
- Les profilés de base FLORENTOSTEP-LED peuvent être combinés librement avec les diffuseurs FLORENTOSTEP-LED de couleur
- FLORENTOSTEP-LED peut être doté d'un éclairage grâce aux équipements de contrôle et de connections (à partir de la page 81)
- Adapte à toutes bandes LED de largeur intérieur à 8 mm



ASTUCE DE POSE :

La classe de protection IP44 est automatiquement atteinte en cas de montage des bandes LED IP20 dans les systèmes de profilés DURAL avec diffuseur



**Système de profilés LED/
Technologie LED autorisée
uniquement pour l'intérieur.**

SQUARESTEP-LED – Profilé nez de marche SQUARE LED

Profilé nez-de-marche antidérapant; Profilé sans diffuseur, sans bande LED; Convient à toutes bandes LED de 8 mm de largeur; Bandes LED et diffuseur non comprises - vendues séparément; Matériau : Aluminium anodisé

Hauteur mm	Couleur	Surface	Longueur cm	Largeur mm	COND 1	COND 2	COND 3	Référence	Cat.	€/ml
11	argent	anodisé	250	18	10	40	-	SQSAE LED 110/250	NET	20,24
11	titane	anodisé	250	18	10	40	-	SQSAE LED 110-T/250	NET	20,98
11	RAL 9011 noir mat	thermolaqué	250	18	10	40	-	SQSACM LED 1111/250	NET	21,98
11	argent	anodisé	150	18	10	40	-	SQSAE LED 110/150	NET	20,24
11	titane	anodisé	150	18	10	40	-	SQSAE LED 110-T/150	NET	20,98
11	RAL 9011 noir mat	thermolaqué	150	18	10	40	-	SQSACM LED 1111/150	NET	21,98

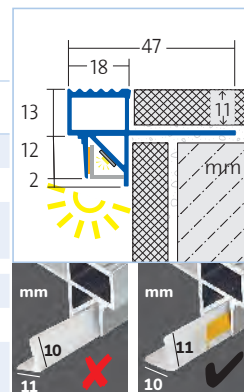

SQUARESTEP-LED Bouchon gauche

Matériau : Aluminium

COND1	COND2	COND3	Cat.
1	-	-	NET



Hauteur mm	Couleur	Surface	Référence	Pièces/Sachet	€/Pièce
11	argent	anodisé	SQSAE LED 110-XXL/2	2	8,63
11	titane	anodisé	SQSAE LED 110-T-XXL/2	2	8,97
11	RA 9011 noir mat	thermolaqué	SQSACM LED 1111-XXL/2	2	8,97

SQUARESTEP-LED Bouchon droit

Matériau : Aluminium

COND1	COND2	COND3	Cat.
1	-	-	NET



Hauteur mm	Couleur	Surface	Référence	Pièces/Sachet	€/Pièce
11	argent	anodisé	SQSAE LED 110-XXR/2	2	8,63
11	titane	anodisé	SQSAE LED 110-T-XXR/2	2	8,97
11	RA 9011 noir mat	thermolaqué	SQSACM LED 1111-XXR/2	2	8,97

Diffuseur

Diffuseur translucide pour CONSTRUCT-LED, SQUARESTEP-LED et FLORENTOSTEP-LED commander des bandes adhésives (page 76); Matériau : Polycarbonate

Couleur	Surface	Longueur cm	Largeur mm	COND 1	COND 2	COND 3	Référence	Cat.	€/ml
blanc	translucide	250	10,5	10	40	-	FSTP LED 1030/250	A	10,00
gris	translucide	250	10,5	10	40	-	FSTP LED 1038/250	A	10,00



SQUARESTEP-LED – Profilé nez-de-marche antidérapant avec éclairage de la contremarche

- Profilé LED design moderne
- Surface antidérapante 18 mm
- Adapte à toutes bandes LED de largeur intérieur à 8 mm
- Disponible en deux longueurs 150 et 250 cm
- Pièces de finition disponibles
- Les autres couleurs de diffuseurs sont aussi disponibles pour le SQUARESTEP-LED.
- Accessoires SQUARESTEP-LED en page 81

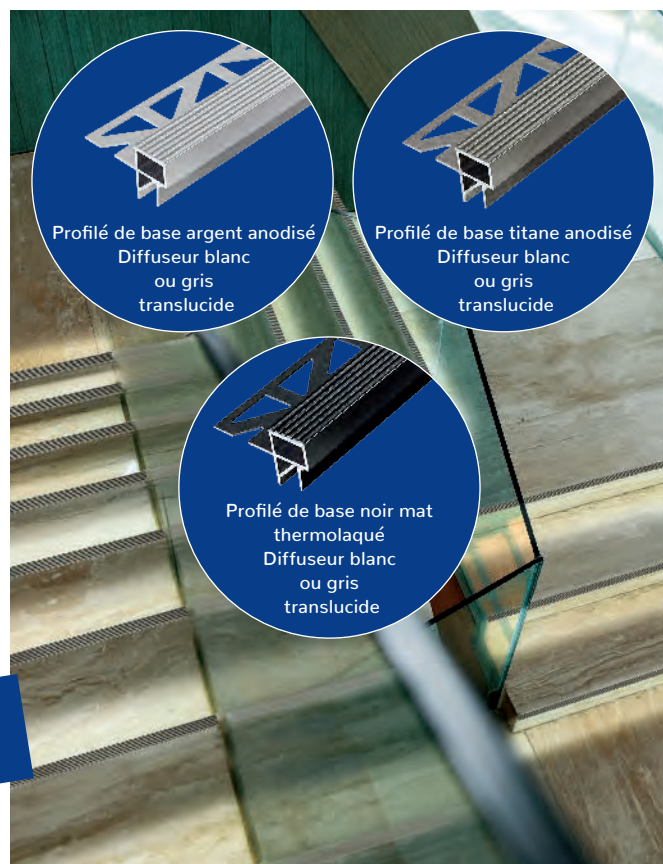
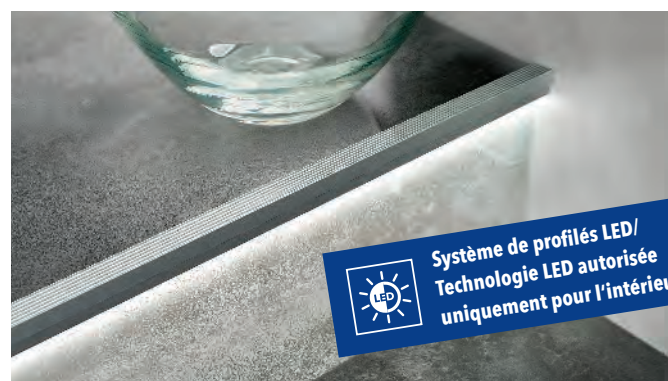

CONSTRUCT-LED – Plinthe monobloc en aluminium pour bande LED

Plinthe monobloc en aluminium pour bande LED pour vivre avec originalité; pour montage adhésif
 Bandes LED et diffuseur non compris - vendues séparément;
 Matériau : Aluminium anodisé

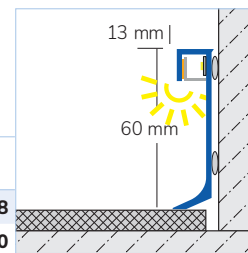

Hauteur mm	Couleur	Surface	Longueur cm	Largeur mm	COND 1	COND 2	COND 3	Référence	Cat.	€/ml
60	argent	anodisé	250	13	10	40	-	CAE LED 60/250	NET	19,08
60	titane	anodisé	250	13	10	40	-	CAE LED 60-T/250	NET	19,60

CONSTRUCT-LED Bouchon gauche

Matériau : Aluminium



COND1	COND2	COND3	Cat.
1	-	-	NET

Hauteur mm	Couleur	Surface	Référence	Pièces/Sachet	€/Pièce
60	argent	anodisé	CAE LED 60-XKL/2	2	8,38
60	titane	anodisé	CAE LED 60-T-XKL/2	2	9,05

CONSTRUCT-LED Bouchon droit

Matériau : Aluminium



COND1	COND2	COND3	Cat.
1	-	-	NET

Hauteur mm	Couleur	Surface	Référence	Pièces/Sachet	€/Pièce
60	argent	anodisé	CAE LED 60-XKR/2	2	8,38
60	titane	anodisé	CAE LED 60-T-XKR/2	2	9,05

Diffuseur

Diffuseur translucide pour CONSTRUCT-LED, SQUARESTEP-LED et FLORENTOSTEP-LED
 commander des bandes adhésives (page 76); Matériau : Polycarbonate

Couleur	Surface	Longueur cm	Largeur mm	COND 1	COND 2	COND 3	Référence	Cat.	€/ml
blanc	translucide	250	10,5	10	40	-	FSTP LED 1030/250	A	10,00
gris	translucide	250	10,5	10	40	-	FSTP LED 1038/250	A	10,00



CONSTRUCT-LED – plinthe avec éclairage LED

- Eclairage indirect, pas d'éblouissement
- Pose simple par collage
- Hauteur profilé 60 mm
- Diffuseur translucide pour un éclairage uniforme
- Possibilité d'utiliser des diffuseurs d'autres couleurs avec la CONSTRUCT-LED
- Adapte à toutes bandes LED de largeur intérieur à 8 mm
- CONSTRUCT-LED peut être doté d'un éclairage grâce aux équipements de contrôle et de connections (à partir de la page 81)

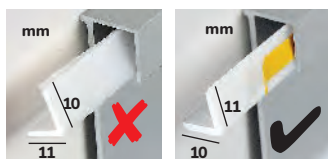

LED-EMOTION

PAS COMPATIBLE AVEC LED-BLANC CHAUD

LED-Stripe Emotion IP20 – Bande LED avec lumière variable blanc chaud/blanc froid pour pièces de vie

Livré avec câble de raccordement 180 cm et mini prise LED; Blanc variable de 2700K à 6500K; 120 LED/ml, CRI > 90
24 Volt DC, 7,2 Watt/ml; autocollante

	Longueur cm	Largeur mm	COND 1	COND 2	COND 3	Référence	Cat.	€/ml
Coupe possible tous les 5 cm	100	8	1	–	–	LEDS EM 20/100	NET	40,04
	150	8	1	–	–	LEDS EM 20/150	NET	39,08
	250	8	1	–	–	LEDS EM 20/250	NET	38,12
	500	8	1	–	–	LEDS EM 20/500	NET	35,36



LED-Stripe Emotion IP66 – Bande LED réglable en continu de blanc chaud à blanc froid, adaptée

aux espaces humides (IP66); Livré avec câble de raccordement 180cm et mini prise LED; Blanc variable de 2700K à 6500K 24 Volt DC, 7,2 Watt/ml; 120 LED/ml, CRI > 90; autocollante; avec 4 bouchons et colle silicone

	Longueur cm	Largeur mm	COND 1	COND 2	COND 3	Référence	Cat.	€/ml
Coupe possible tous les 5 cm	100	9	1	–	–	LEDS EM 65/100	NET	55,14
	150	9	1	–	–	LEDS EM 65/150	NET	53,78
	250	9	1	–	–	LEDS EM 65/250	NET	52,48
	500	9	1	–	–	LEDS EM 65/500	NET	48,60

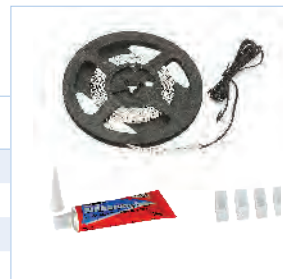

**Il n'est pas possible
de rallonger
les bandes LED IP66**

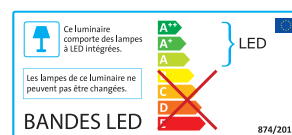

LED Homebase – Gestion du système DURAL par SmartHome (maison connectée).

Livré avec homebase, bloc secteur mural, câble de connexion

Operation uniquement avec kit de raccordement LED EMOTION F avec télécommande radio possible

	Longueur mm	Largeur mm	Hauteur mm	COND 1	COND 2	COND 3	Référence	Cat.	€/Set
Longueur du câble de raccordement USB : 100 cm	64	64	15	1	–	–	LED HOME E	NET	251,74



Détecteur de mouvement LED EMOTION

Détecteur de mouvement pour LED EMOTION avec fonction crépusculaire. Fonctionne sur piles et fixation magnétique

Fonction marche/arrêt, 3 temporisations possibles (16/180 et 600 sec), 3 nuances de blancs : froid, chaud et neutre,

variable; Portée de fonctionnement 15m, Portée de détection 2,5 m avec un angle de 80°;

Fonctionnant sur batterie CR2032 (3V); Fixation magnétique; Matériau : Techno-Polymer

Couleur	Longueur mm	Largeur mm	Hauteur mm	COND 1	COND 2	COND 3	Référence	Cat.	€/Set
blanc	87	19		1	–	–	FBM 30	NET	84,70



Interrupteur à encastrer LED EMOTION

Interrupteur radio pour LED EMOTION. Peut aussi servir en télécommande

Fonction marche/arrêt, 3 nuances de blancs : froid, chaud et neutre, fonction variateur

Peut également être utilisé en télécommande. Fonctionnant sur batterie CR2032 (3V)

Diamètre de perçage = 35 mm; Ø = 44 x 13,1 mm;

Matériau : Plastique

Couleur	Hauteur mm	COND 1	COND 2	COND 3	Référence	Cat.	€/Set
argent/noir	13,1	1	–	–	FWS LED	NET	80,84



LED-EMOTION

PAS COMPATIBLE AVEC LED-BLANC CHAUD

LED-Set Emotion W – Kit de connexion avec interrupteur mural.

Peut alimenter jusqu'à 7,5 mètres de LED "Emotion".

Livré avec un transformateur de 60W, un interrupteur/variateur sans fil et un récepteur radio avec un boîtier 1 port.

Longueur cm	Largeur mm	Hauteur mm	COND 1	COND 2	COND 3	Référence	Cat.	€/Set
			1	-	-	LED SET EW 750	NET	263,92



LED-Set Emotion W – Kit de connexion avec interrupteur mural.

Peut alimenter jusqu'à 15 mètres de LED "Emotion".

Livré avec un transformateur de 120W, un interrupteur/variateur sans fil et un récepteur radio avec un boîtier 6 ports.

Longueur cm	Largeur mm	Hauteur mm	COND 1	COND 2	COND 3	Référence	Cat.	€/Set
			1	-	-	LED SET EW 1500	NET	283,58



LED-Set Emotion F – Kit de connexion avec télécommande.

Peut alimenter jusqu'à 7,5 mètres de LED "Emotion".

Livré avec un transformateur de 60W, une télécommande et un récepteur radio avec 1 port.

Longueur cm	Largeur mm	Hauteur mm	COND 1	COND 2	COND 3	Référence	Cat.	€/Set
			1	-	-	LED SET EF 750	NET	185,96



LED-Set Emotion F – Kit de connexion avec télécommande.

Peut alimenter jusqu'à 15 mètres de LED "Emotion".

Livré avec un transformateur de 120W, une télécommande et un récepteur radio avec 6 ports.

Longueur cm	Largeur mm	Hauteur mm	COND 1	COND 2	COND 3	Référence	Cat.	€/Set
			1	-	-	LED SET EF 1500	NET	205,16



LED Emotion – Télécommande „Emotion“

Réglage en continu des nuances de blancs, Variateur, Mémoire : conserve le dernier réglage

Une télécommande peut commander jusqu'à 5 récepteurs radio; Un récepteur radio n'accepte qu'un seul canal

Batterie : CR 2032; Matériau : Plastique

Couleur	Longueur cm	Largeur mm	Hauteur mm	COND 1	COND 2	COND 3	Référence	Cat.	€/Pièce
blanc	9,0	50	10	1	-	-	EM FF 30-1	NET	65,18



LED Emotion – Interrupteur radio

Opération : ON/OFF, Luminosité, Nuances de blancs, Batterie : Type CR 2430; Matériau : Plastique

Couleur	Longueur cm	Largeur mm	Hauteur mm	COND 1	COND 2	COND 3	Référence	Cat.	€/Pièce
blanc	8,7	87	15	1	-	-	EM WS 30	NET	78,04



LED Emotion – Boîtier distribution 6 ports

Permet d'alimenter 6 prises; Accessoires de connexion pour kit prises mini

Matériau : Plastique

Couleur	Longueur cm	Largeur mm	Hauteur mm	COND 1	COND 2	COND 3	Référence	Cat.	€/Pièce
noir	5,5	35	10	1	-	-	LED V 6	NET	8,60



LED-EMOTION

PAS COMPATIBLE AVEC LED-BLANC CHAUD

LED – Cable rallonge

Cable de rallonge bande LED "Emotion/Blanc chaud" (fiche/bouchon LED mini)

	Longueur cm	Largeur mm	Hauteur mm	COND 1	COND 2	COND 3	Référence	Cat.	€/Pièce
Longueur 180 cm	180			1	-	-	LED VLK 180	NET	4,94
Longueur 10 m	1000			1	-	-	LED VLK 1000	NET	21,38



LED – Boitier distribution Y

Boitier de distribution pour 2 sorties mini LED et 1 mini port LED

	Longueur cm	Largeur mm	Hauteur mm	COND 1	COND 2	COND 3	Référence	Cat.	€/Pièce
	4	24	19	1	-	-	LED SY	NET	4,94



LED – Câble de raccordement (uniquement pour IP20)

Cable pour raccordement d'une bande LED à un mini port LED (clip/prise)

	Longueur cm	Largeur mm	Hauteur mm	COND 1	COND 2	COND 3	Référence	Cat.	€/Pièce
Longueur 200 cm	200	8		1	-	-	LED AK 200	NET	6,56



LED – Câble de connexion (uniquement pour IP20)

Câble de connexion directe de deux bandes LED (clip/clip)

	Longueur cm	Largeur mm	Hauteur mm	COND 1	COND 2	COND 3	Référence	Cat.	€/Pièce
Longueur 10 cm	10	8		1	-	-	LED VBK 10	NET	4,94
Longueur 200 cm	200	8		1	-	-	LED VBK 200	NET	8,74



LED – Connecteurs (uniquement pour IP20)

Clip de connexion directe de deux bandes LED (sans câble); avec plaque de sécurité

	Longueur cm	Largeur mm	Hauteur mm	COND 1	COND 2	COND 3	Référence	Cat.	€/Pièce
Connecteur direct				1	-	-	LED DVC E	NET	3,16
Connecteur angle droit				1	-	-	LED DVC E-L	NET	4,26

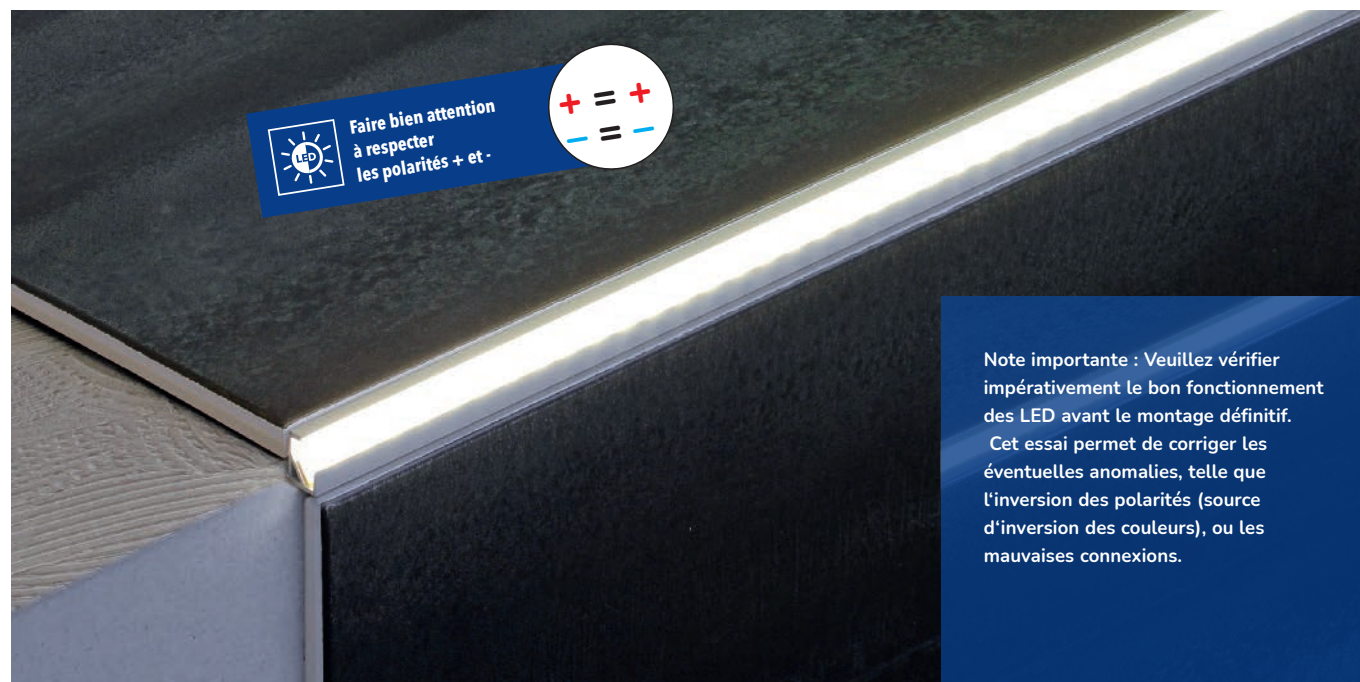

Note importante : Veuillez vérifier impérativement le bon fonctionnement des LED avant le montage définitif. Cet essai permet de corriger les éventuelles anomalies, telle que l'inversion des polarités (source d'inversion des couleurs), ou les mauvaises connexions.

LED-BLANC CHAUD

PAS COMPATIBLE AVEC LED-EMOTION

LED-Stripe Blanc chaud IP20 – Bande LED blanc chaud pour pièces de vie; Intensité variable, blanc chaud 3000K; Livré un câble de raccordement de 180 cm et mini prise LED; 24 Volt, 7,2 Watt/ml; autocollant



	Longueur cm	Largeur mm	COND 1	COND 2	COND 3	Référence	Cat.	€/ml
<p>Coupe possible tous les 5 cm</p>	250	8	1	-	-	LEDS WW 20/250	NET	28,40
	500	8	1	-	-	LEDS WW 20/500	NET	25,36

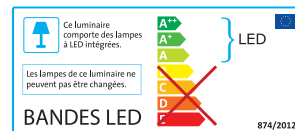

LED Transformateur LED Emotion / LED blanc chaud

Alim : 200-240 V AC; Sortie : 24 V DC, max. 60/120 W



	Longueur mm	Largeur mm	Hauteur mm	COND 1	COND 2	COND 3	Référence	Cat.	€/Set
Transformateur pour LED, max 60 Watt (7,5 ml); Livré avec 2m de câble de raccordement et 1 port LED	180	50	30	1	-	-	LED T 60	NET	54,00
Transformateur pour LED, max 120 Watt (15 ml); Livré avec 2m de câble de raccordement et 1 port LED	300	40	30	1	-	-	LED T 120	NET	61,24



OUTDOOR

La vie c'est dehors...

1. Balcon & Terrasse

Les profilés d'angle pour balcon doivent réunir les caractéristiques de produits les plus diverses. Ils servent de larmier, cachent les bords inesthétiques des revêtements et terminent les poses avec des plots. Ici, ils peuvent se mettre en scène dans des couleurs de surface tendance - tout ce dont le jardin de rêve a besoin.

2. Drainage

L'évacuation peut être esthétique ! Notre caniveau U-DRAIN PRO s'adapte aux entrées de garage, terrasses, balcons ou jardins. Existe en deux variantes de dimensions et de couleurs.

3. Support de plots

Système de rails FLEXIBAL pour la pose libre de dalles autoportantes à partir d'une épaisseur de revêtement de 20 mm pour des structures particulièrement stables. Plot autonivelant réglable en hauteur de 25 à 185 mm avec compensation automatique de l'inclinaison jusqu'à +/- 5 % pour les surfaces planes.

DURABAL BL Profilé d'angle pour balcons

Pour balcons pour la pose dans un empierré de graviers / gravillons, sur une chape de drainage, sur des plots ou directement sur une natte de drainage; Avec trous de drainage et perçages de fixations

Matériau : Aluminium

- Robuste et élégant
- Convient également pour les hauteurs de montage les plus importantes
- Avec goutte d'eau
- Finition et sécurisation des bords de terrasse par un remblai de lit de graviers
- Profilé goutte d'eau et trous d'évacuation pour évacuer le maximum d'eau

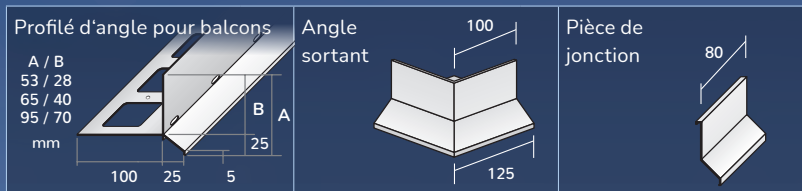
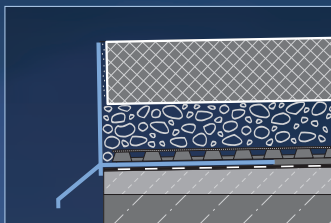

Hauteur mm	Couleur	Surface	Longueur cm	Référence	€/ml	Référence	€/Pièce	Référence	€/Pièce
53	argent	anodisé	300	BLAE 530/300	47,30	BLAE 530-X/1	63,34	BLAE 530-XC/1	21,26
65	argent	anodisé	300	BLAE 650/300	51,42	BLAE 650-X/1	70,28	BLAE 650-XC/1	23,16
95	argent	anodisé	300	BLAE 950/300	55,80	BLAE 950-X/1	74,58	BLAE 950-XC/1	24,98
53	RAL 7016 anthracite	thermolaqué	300	BLAC 5316/300 NOUVEAU	60,82	BLAC 5316-X/1	79,96	BLAC 5316-XC/1	26,78
65	RAL 7016 anthracite	thermolaqué	300	BLAC 6516/300 NOUVEAU	64,70	BLAC 6516-X/1	85,08	BLAC 6516-XC/1	28,48
95	RAL 7016 anthracite	thermolaqué	300	BLAC 9516/300	67,12	BLAC 9516-X/1	89,66	BLAC 9516-XC/1	30,02



DURABAL BW Profilé d'angle pour balcons

- Pour hauteurs de montage jusqu'à 95 mm
- Finition parfaitement lisse, permettant la protection du support dans les zones extérieures

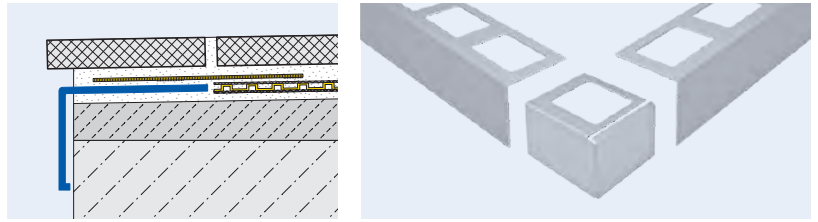

DURABAL BW Profilé d'angle pour balcons

En forme de L pour une pose collée,
Branche d'appui avec trous de fixations

Profilé d'angle pour balcons			Pièce d'angle			Pièce de jonction					
			COND1	COND2	COND3	COND1	COND2	COND3	COND1	COND2	COND3
			5	40	-	10	50	-	10	50	-

Hauteur mm	Couleur	Surface	Longueur cm	Référence	€/ml	Référence			€/Pièce
						COND1	COND2	COND3	

Matériau : Aluminium

55	argent	anodisé	300	BWAE 550/300	32,72	BWAE 550-X/1	28,62	BWAE 550-XC/1	18,72
55	RAL 7016 anthracite	thermolaqué	300	BWAC 5516/300	38,20	BWAC 5516-X/1	32,08	BWAC 5516-XC/1	21,00
75	argent	anodisé	300	BWAE 750/300	33,80	BWAE 750-X/1	29,54	BWAE 750-XC/1	19,68
75	RAL 7016 anthracite	thermolaqué	300	BWAC 7516/300	38,14	BWAC 7516-X/1	32,52	BWAC 7516-XC/1	21,26
95	argent	anodisé	300	BWAE 950/300	34,82	BWAE 950-X/1	30,58	BWAE 950-XC/1	19,94
95	RAL 7016 anthracite	thermolaqué	300	BWAC 9516/300	41,78	BWAC 9516-X/1	33,36	BWAC 9516-XC/1	21,98

Matériau : Inox (304)



55	naturel	naturel	300	BWE 55/300	45,66	BWE 55-X/1	43,86	BWE 55-XC/1	27,90
75	argent	naturel	300	BWE 75/300	51,54	BWE 75-X/1	49,10	BWE 75-XC/1	31,38
95	argent	naturel	300	BWE 95/300	58,16	BWE 95-X/1	55,28	BWE 95-XC/1	35,36

DURABAL BT 11 Profilé d'angle pour balcons

- Robuste et élégant
- Convient également pour les hauteurs de montage les plus importantes
- Avec goutte d'eau

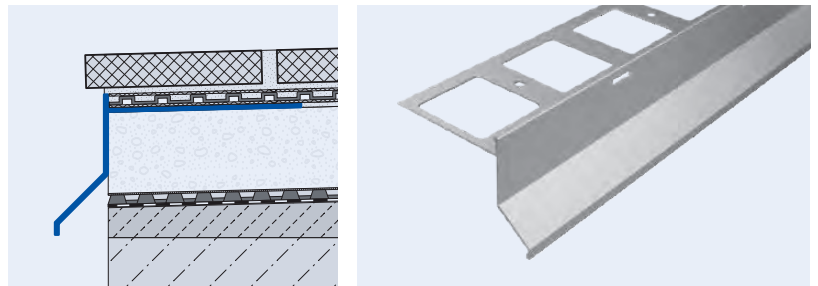

DURABAL BT 11 Profilé d'angle pour balcons

Agoutte d'eau pour une pose collée
Branche d'appui avec trous de fixations
Matériau : Aluminium

Profilé d'angle pour balcons			Pièce d'angle			Pièce de jonction					
			COND1	COND2	COND3	COND1	COND2	COND3	COND1	COND2	COND3
			5	40	-	10	50	-	10	50	-

Hauteur mm	Couleur	Surface	Longueur cm	Référence	€/ml	Référence			€/Pièce
						COND1	COND2	COND3	

72	argent	anodisé	300	BTAE 72-11/300	33,42	BTAE 72-11-X/1	32,52	BTAE 72-11-XC/1	21,26
72	RAL 7016 anthracite	thermolaqué	300	BTAC 7216-11/300	40,12	BTAC 7216-11-X/1	39,02	BTAC 7216-11-XC/1	21,54

DURABAL BO Profilé d'angle pour balcons

- Finition idéale lors de la pose de carrelage 20 mm en pose sur plots
- Disponible en 5 hauteurs visible, de 40 à 120 mm
- Revêtement élégant du support
- Design de qualité durable
- Système incluant des angles et pièces de jonction

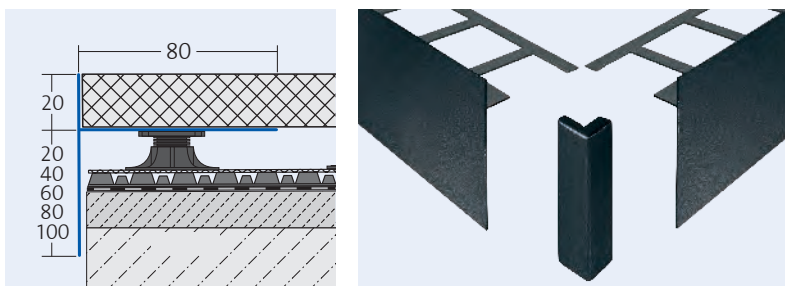

DURABAL BO

Profilé d'angle pour balcons
En forme T pour pose sur plots
Hauteur de montage 20 mm
Matériau : Aluminium

Profilé d'angle pour balcons	Angle sortant	Angle rentrant	Pièce de jonction
Cat. A	COND1 COND2 COND3	COND1 COND2 COND3	COND1 COND2 COND3
	5 40 -	10 50 -	10 50 -

Hauteur mm	Couleur	Surface	Longueur cm	Référence	€ / ml		€ / Pièce		€ / Pièce		
					BOAE	BOAC	BOAE	BOAC	BOAE	BOAC	
40	argent	anodisé	300	BOAE 20-20/300	23,16	BOAE 20-20-X	16,42	BOAE 20-20-XI	16,42	BOAE 20-20-XC	16,42
40	RAL 7016 anthracite	thermolaqué	300	BOAC 4016/300	27,80	BOAC 4016-X	19,68	BOAC 4016-XI	19,68	BOAC 4016-XC	19,68
40	RAL 7036 gris platine	thermolaqué	300	BOAC 4036/300	27,80	BOAC 4036-X	19,68	BOAC 4036-XI	19,68	BOAC 4036-XC	19,68
60	argent	anodisé	300	BOAE 20-40/300	27,60	BOAE 20-40-X	17,94	BOAE 20-40-XI	17,94	BOAE 20-40-XC	17,94
60	RAL 7016 anthracite	thermolaqué	300	BOAC 6016/300	33,10	BOAC 6016-X	21,54	BOAC 6016-XI	21,54	BOAC 6016-XC	21,54
60	RAL 7036 gris platine	thermolaqué	300	BOAC 6036/300	33,10	BOAC 6036-X	21,54	BOAC 6036-XI	21,54	BOAC 6036-XC	21,54
80	argent	anodisé	300	BOAE 20-60/300	31,78	BOAE 20-60-X	19,62	BOAE 20-60-XI	19,62	BOAE 20-60-XC	19,62
80	RAL 7016 anthracite	thermolaqué	300	BOAC 8016/300	38,14	BOAC 8016-X	23,50	BOAC 8016-XI	23,50	BOAC 8016-XC	23,50
80	RAL 7036 gris platine	thermolaqué	300	BOAC 8036/300	38,14	BOAC 8036-X	23,50	BOAC 8036-XI	23,50	BOAC 8036-XC	23,50
100	argent	anodisé	300	BOAE 20-80/300	38,70	BOAE 20-80-X	22,04	BOAE 20-80-XI	22,04	BOAE 20-80-XC	22,04
100	RAL 7016 anthracite	thermolaqué	300	BOAC 10016/300	46,42	BOAC 10016-X	26,46	BOAC 10016-XI	26,46	BOAC 10016-XC	26,46
100	RAL 7036 gris platine	thermolaqué	300	BOAC 10036/300	46,42	BOAC 10036-X	26,46	BOAC 10036-XI	26,46	BOAC 10036-XC	26,46
120	argent	anodisé	300	BOAE 20-100/300	43,24	BOAE 20-100-X	24,56	BOAE 20-100-XI	24,56	BOAE 20-100-XC	24,56
120	RAL 7016 anthracite	thermolaqué	300	BOAC 12016/300	51,88	BOAC 12016-X	29,50	BOAC 12016-XI	29,50	BOAC 12016-XC	29,50
120	RAL 7036 gris platine	thermolaqué	300	BOAC 12036/300	51,88	BOAC 12036-X	29,50	BOAC 12036-XI	29,50	BOAC 12036-XC	29,50



DURABAL BK

Profilé d'angle pour balcons

Profilé d'angle pour balcons avec goutte d'eau pour une pose scellée non percé; Hauteur de cache 18 mm
Matériau : Aluminium

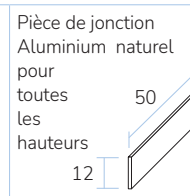
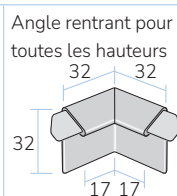
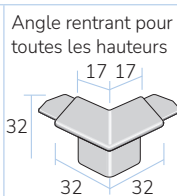
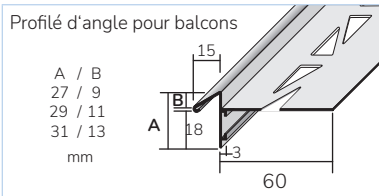

Cat. A	COND1 COND2 COND3			COND1 COND2 COND3			COND1 COND2 COND3				
	5	40	-	10	50	-	10	50	-	10	50

Hauteur mm	Couleur	Surface	Longueur cm	Référence	€/ml	Référence	€/Pièce	Référence	€/Pièce	Référence	€/Pièce
9	argent	anodisé	300	BKAE 90/300	29,18	BKAE-XH/1	22,48	BKAE-XIH/1	22,48	BKA 1000-XC/1	5,46
9	RAL 7016 anthracite	thermolaqué	300	BKAC 9016/300	33,80	BKAC-XH/1	36,16	BKAC-XIH/1	36,16	BKA 1000-XC/1	5,46
11	argent	anodisé	300	BKAE 110/300	29,84	BKAE-XH/1	22,48	BKAE-XIH/1	22,48	BKA 1000-XC/1	5,46
11	RAL 7016 anthracite	thermolaqué	300	BKAC 11016/300	34,42	BKAC-XH/1	36,16	BKAC-XIH/1	36,16	BKA 1000-XC/1	5,46
13	argent	anodisé	300	BKAE 130/300	30,62	BKAE-XH/1	22,48	BKAE-XIH/1	22,48	BKA 1000-XC/1	5,46
13	RAL 7016 anthracite	thermolaqué	300	BKAC 13016/300	36,82	BKAC-XH/1	36,16	BKAC-XIH/1	36,16	BKA 1000-XC/1	5,46

	Pièces/Sachet	€/Pièce	Pièces/Sachet	€/Pièce
BKAE-XH/10	10	16,88	BKAE-XIH/10	10 15,34

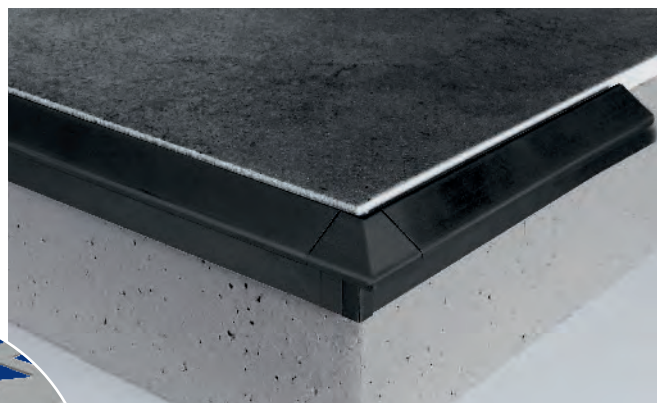

DURABAL BK Cornières pour balcons

- Avec goutte d'eau pour une pose collée
- Pour des épaisseurs de carrelage de 9, 11 et 13 mm
- Revêtement élégant du support
- Design de qualité durable
- Système incluant des angles et pièces de jonction

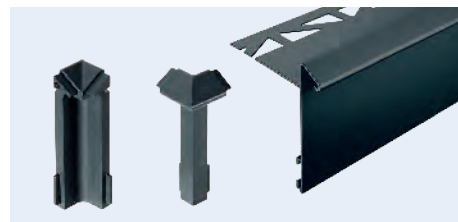
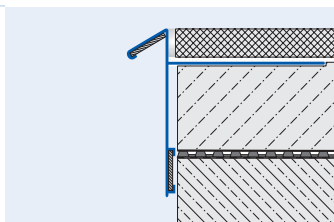

DURABAL BK Profilé d'angle pour balcons

Avec goutte d'eau pour une pose scellée non percé
Hauteur de cache 60 mm
Matériau : Aluminium

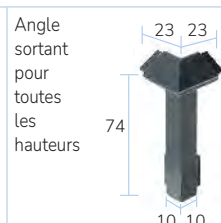
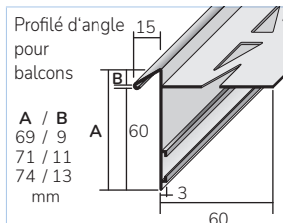

Hauteur mm	Couleur	Surface	Longueur cm	Référence	€/ml	Cat. A			Référence	€/Pièce	Référence	€/Pièce
						COND1	COND2	COND3				
9	argent	anodisé	300	BKAE 90-60/300	31,20	5	40	-	BKAE 60-XH/1	36,16	BKAE 60-XIH/1	36,16
9	RAL 7016 anthracite	thermolaqué	300	BKAC 9016-60/300	37,50				BKAC 60-XH/1	36,16	BKAC 60-XIH/1	36,16
11	argent	anodisé	300	BKAE 110-60/300	31,38				BKAE 60-XH/1	36,16	BKAE 60-XIH/1	36,16
11	RAL 7016 anthracite	thermolaqué	300	BKAC 11016-60/300	37,72				BKAC 60-XH/1	36,16	BKAC 60-XIH/1	36,16
13	argent	anodisé	300	BKAE 130-60/300	32,18				BKAE 60-XH/1	36,16	BKAE 60-XIH/1	36,16
13	RAL 7016 anthracite	thermolaqué	300	BKAC 13016-60/300	38,76				BKAC 60-XH/1	36,16	BKAC 60-XIH/1	36,16

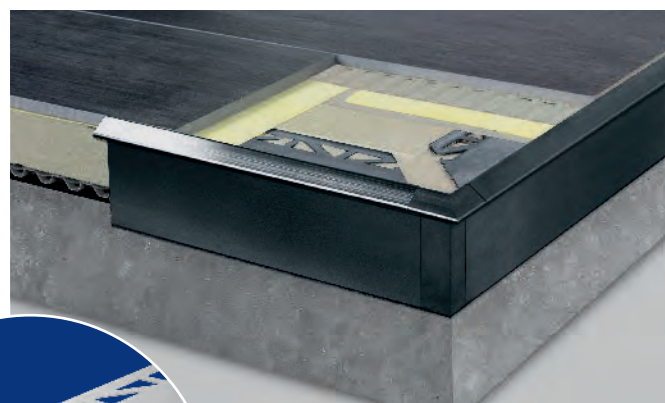
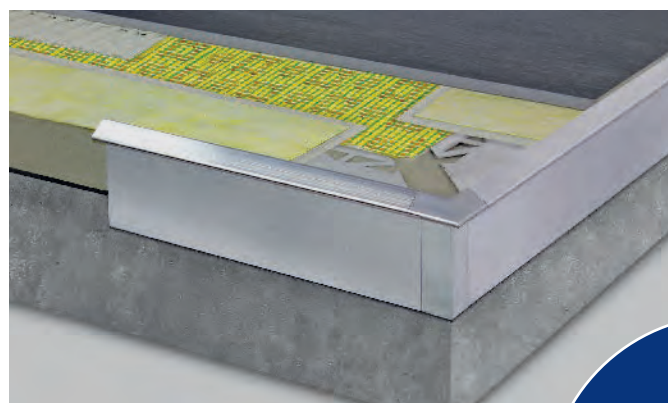

DW-DRAIN 100
DW-DRAIN 140
Caniveau de drainage avec grille

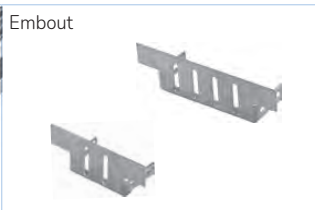
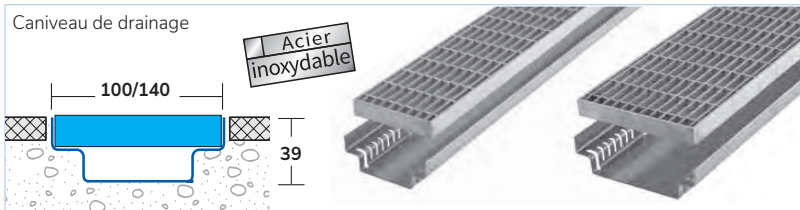

Cat. NET	COND1	COND2	COND3	COND1	COND2	COND3
	1	-	-		1	-

Largeur mm	Hauteur mm	Longueur cm	Matériau :	Référence	€/ Pièce	Référence	€/ Pièce
100	40	100	Acier galvanisé	DWD-VZ 40-100/100	162,56	DWD-VZ 40-100-XK/1	17,40
100	40	100	Inox (304)	DWD-E 40-100/100	431,52	DWD-E 40-100-XK/1	29,02
140	40	100	Acier galvanisé	DWD-VZ 40-140/100	186,40	DWD-VZ 40-140-XK/1	19,28
140	40	100	Inox (304)	DWD-E 40-140/100	499,42	DWD-E 40-140-XK/1	29,86

DW-DRAIN



Accessoires de pose



Plots pour carreaux de grand format
Largeur 120 mm
Matériau : Caoutchouc noir

COND1	COND2	COND3	Cat. NET
1	-	-	



Hauteur mm	Emballage	Référence	€/ Carton
9	Carton 150 Pièce	BLST 1209/150	367,70

Réhausse pour plots
Largeur 100 mm
Matériau : Caoutchouc noir

COND1	COND2	COND3	Cat. NET
1	-	-	



Hauteur mm	Emballage	Référence	€/ Pièce
2	Carton 100 Pièce	BLSTA 1002/100	1,18

Croisillons pour carreaux de grand format
Matériau : PVC noir

COND1	COND2	COND3	Cat. NET
1	-	-	



Mesure visible	Emballage	Référence	€/ Carton
Hauteur 15 mm; Largeur 5 mm	Carton 100 Pièce	BLFK 355	27,32
Hauteur 20 mm; Largeur 3 mm	Carton 100 Pièce	BLFK 603	28,70
Hauteur 30 mm; Largeur 5 mm	Carton 100 Pièce	BLFK 455	46,94

Croisillons pour carreaux en forme de T de grand format
Matériau : PVC noir

COND1	COND2	COND3	Cat. NET
1	-	-	



Mesure visible	Emballage	Référence	€/ Carton
Hauteur 15 mm; Largeur 5 mm	Carton 100 Pièce	BLTS 355	25,04
Hauteur 30 mm; Largeur 5 mm	Carton 100 Pièce	BLTS 455	39,42



U-DRAIN pro UDP 100-65
U-DRAIN pro UDP 50-100 (50-105)
Système de caniveaux d'évacuation
pour entrée, terrasse, balcon, véranda
et beaucoup plus.

U-DRAIN pro offre deux solutions d'évacuation : horizontale et verticale. Dans le cas d'une sortie verticale, le manchon d'évacuation peut se placer à l'endroit souhaité du caniveau. Le fond du caniveau sera alors percé au moyen d'une scie cloche. Le manchon est ensuite collé au caniveau au moyen de colle étanche U-PVC de DURAL.

Les grilles et caniveaux peuvent être facilement raccourcis à la longueur souhaitée au moyen d'une scie à métaux.

- Pose en lit de graviers possible avec réalisation de plots béton
- Montage rapide - Corps de caniveau en PVC
- Montage aisé des composants au moyen de connecteurs
- Écoulement vertical positionnable de manière flexible
- Design épuré élégant
- Résistant à la pression et aux chocs
- Conçu pour des aménagement extérieurs modernes
- Collage étanche des composants U-DRAIN pro
- **U-DRAIN pro UDP 100-65**
Résistance 93,6 kN ≈ 9,4 t
- **U-DRAIN pro UDP 50-100 (50-105)**
Résistance 63 kN ≈ 6,3 t

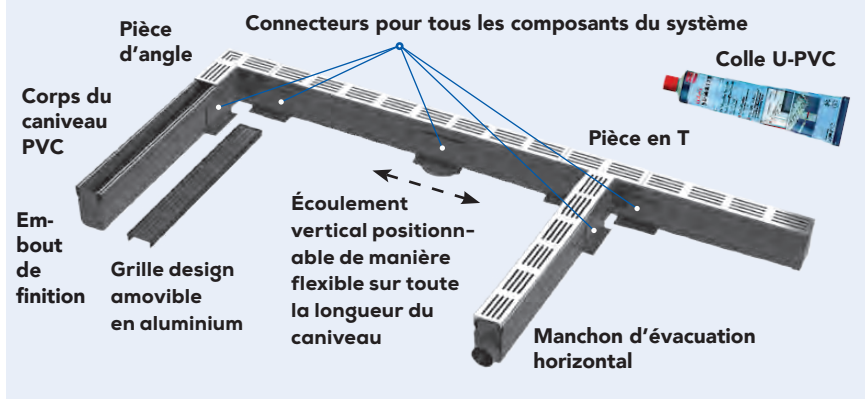

U-DRAIN pro UDP 100-65 Caniveau d'évacuation

Système de caniveaux d'évacuation en plastique à haute résistance avec couvercle de caniveau en aluminium de haute qualité avec éloxation spéciale pour tous les espaces extérieurs; Résistant à la pression et aux chocs; Écoulement horizontal DN 50 : 330 l/min
Écoulement vertical DN 75 : 360 l/min
Matériau Caniveau d'évacuation : PVC; noir
Matériau Grille en aluminium anodisé : argent/noir; avec film de protection pour la pose
Résistance 93,6 kN ≈ 9,4 t

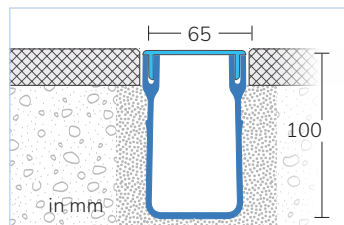

COND1 1 COND2 50 COND3 - Cat. NET

		Couleur Grille	Longueur cm	Largeur mm	Hauteur mm	Référence	€/ml
1	Caniveau d'évacuation; Résistant à la pression et aux chocs/Alu	argent	100	65	100	UDP 100-65/100	53,38
2	Caniveau d'évacuation; Résistant à la pression et aux chocs/Alu	argent	200	65	100	UDP 100-65/200	51,62
3	Caniveau d'évacuation; Résistant à la pression et aux chocs/Alu	noir	100	65	100	UDP 10033-65/100	56,16
4	Caniveau d'évacuation; Résistant à la pression et aux chocs/Alu	noir	200	65	100	UDP 10033-65/200	54,14

COND1 1 COND2 10 COND3 - Cat. NET

		Couleur Grille	Longueur cm	Largeur mm	Hauteur mm	Référence	€/Pièce
5	Pièce d'angle avec Grille de haute qualité en aluminium	argent	15 x 15	65	100	UDP 100-65-X	62,48
6	Pièce en T avec Grille de haute qualité en aluminium	argent	15,5 x 18	65	100	UDP 100-65-T	62,48
7	Pièce d'angle avec Grille de haute qualité en aluminium	noir	15 x 15	65	100	UDP 10033-65-X	65,52
8	Pièce en T avec Grille de haute qualité en aluminium	noir	15,5 x 18	65	100	UDP 10033-65-T	65,52
9	Embout; utilisable à droite et à gauche	noir	2	65	100	UDP 100-65-XK	8,36
10	Connecteur de jonction; relie les éléments du caniveau; fixer avec Colle U-PVC	noir	10	65	100	UDP 100-65-XC	8,36
11	Manchon d'évacuation horizontale; pour raccordement DN 50; utilisable à droite et à gauche; Avec douille d'évacuation (longueur 25 mm pour la mise en place du tuyau de raccordement)	noir	4,5	65	100	UDP 100-65 HO	8,36
12	Manchon d'évacuation verticale; positionnable de manière flexible, pour raccordement DN 85; Avec douille d'évacuation (longueur 25 mm pour la mise en place du tuyau de raccordement)	noir	10	65	100	UDP 100-65 VO DN 85	8,36
13	Manchon d'évacuation verticale; positionnable de manière flexible, pour raccordement DN 75; Avec douille d'évacuation (longueur 25 mm pour la mise en place du tuyau de raccordement)	noir	10	65	100	UDP 100-65 VO DN 75	8,36
14	U-PVC colle; 200 g					U-PVC colle	21,60

U-DRAIN pro UDP 50-100 (50-105) Caniveau d'évacuation

Système de caniveaux d'évacuation en plastique à haute résistance avec couvercle de caniveau en aluminium de haute qualité avec éloxation spéciale pour tous les espaces extérieurs; Résistant à la pression et aux chocs;
Écoulement horizontal DN 40 : 280 l/min
Écoulement vertical DN 110 : 330 l/min
Matériau Caniveau d'évacuation : PVC; noir
Matériau Grille en aluminium anodisé : argent/noir; avec film de protection pour la pose
Résistance 63 kN ≈ 6,3 t

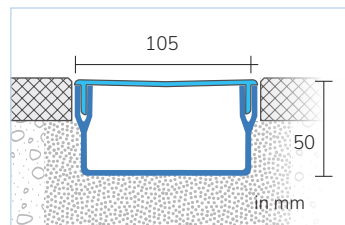

COND1 1 COND2 50 COND3 - **Cat. NET**

		Couleur Grille	Longueur cm	Largeur mm	Hauteur mm	Référence	€/ml
1	Caniveau d'évacuation Résistant à la pression et aux chocs/Alu	argent	100	105	50	UDP 50-100/100	94,88
2	Caniveau d'évacuation Résistant à la pression et aux chocs/Alu	argent	200	105	50	UDP 50-100/200	92,10
3	Caniveau d'évacuation Résistant à la pression et aux chocs/Alu	noir	100	105	50	UDP 5033-100/100	99,70
4	Caniveau d'évacuation Résistant à la pression et aux chocs/Alu	noir	200	105	50	UDP 5033-100/200	96,64

COND1 1 COND2 10 COND3 - **Cat. NET** €/Pièce

5	Pièce d'angle avec Grille de haute qualité en aluminium	argent	19,5 x 19,5	105	50	UDP 50-100-X	89,56
6	Pièce en T avec Grille de haute qualité en aluminium	argent	27 x 19,5	105	50	UDP 50-100-T	89,56
7	Pièce d'angle avec Grille de haute qualité en aluminium	noir	19,5 x 19,5	105	50	UDP 5033-100-X	94,12
8	Pièce en T avec Grille de haute qualité en aluminium	noir	27 x 19,5	105	50	UDP 5033-100-T	94,12
9	Embout; utilisable à droite et à gauche	noir	2	105	50	UDP 50-100-XK	9,88
10	Connecteur de jonction; relie les éléments du caniveau; fixer avec colle U-PVC	noir	10	105	50	UDP 50-100-XC	9,88
11	Manchon d'évacuation horizontale; pour raccordement DN 40; Avec douille d'évacuation (longueur 25 mm pour la mise en place du tuyau de raccordement); utilisable à droite et à gauche	noir	4,5	105	50	UDP 50-100 HO	9,88
12	Manchon d'évacuation horizontale; pour Ø 30/40 mm; Avec douille d'évacuation (multi diamètres, hauteur 12 mm pour le collage du tuyau de raccordement); utilisable à droite et à gauche	noir	2	105	50	UDP 50-100 VHO	9,88
13	Manchon d'évacuation verticale; positionnable de manière flexible, pour raccordement DN 110; Avec douille d'évacuation (longueur 25 mm pour la mise en place du tuyau de raccordement)	noir	13,5	105	50	UDP 50-100 VO	9,88
14	Manchon d'évacuation verticale; positionnable de manière flexible, pour raccordement DN 110; Avec douille d'évacuation (multi diamètres, hauteur 12 mm pour le collage du tuyau de raccordement)	noir	13,5	105	50	UDP 50-100 VVO	9,88
15	U-PVC colle; 200 g					U-PVC colle	21,60



FLEXIBAL – Plot autonivelant réglable en hauteur
Compensation automatique de l'inclinaison jusqu'à +/- 5 % sur les surfaces planes

Les plots FLEXIBAL ont été conçus pour une pose flottante des dalles de terrasse en céramique ou minérales, des lames de terrasse (sols de finition) et des dalles en pierre / béton d'une épaisseur de 20 mm ou plus

- Avec seulement 4 plots FLEXIBAL de hauteurs différentes, associés à une rallonge PM20, vous pouvez sans aucun problème couvrir des hauteurs de montage de 25 à 185 mm.
- Le réglage en hauteur est possible au millimètre près grâce au filetage intégré, même en cas de charge importante.
- Très grande stabilité des surfaces d'appui
- Le concept de plots FLEXIBAL complet a été conçu pour rester stable et résistant jusqu'à des charges de 400 kg par plot.
- Pour des températures ambiantes de - 40 °C à +75 °C.

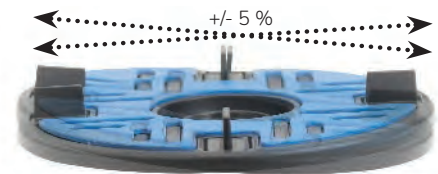

FLEXIBAL Système de Plot
Réglage en hauteur en continu 47 - 165 mm

- 1 Pads antidérapants empêchant les plots de glisser sur sols lisses. Permet également un confort acoustique
- 2 FLEXIBAL Plot BA 1, BA 3 et BA 5 réglage en hauteur en continu
- 3 Pièce d'augmentation pour plot autonivelant FLEXIBAL BA 1, BA 3 et BA 5
- 4 Tête de plots pour joint de 4 mm pour l'équipement ultérieur de système de plots BA 1, BA 3, et BA 5 ou à utiliser avec le base de plot BAO 1, BAO 3, et BAO 5 à la page 97



FLEXIBAL Système de Plot
Réglage en hauteur en continu 25 - 40 mm

- 1 Pads antidérapants empêchant les plots de glisser sur sols lisses. Permet également un confort acoustique
- 5 Plaque de compensation pour la surélévation du plot autonivelant FLEXIBAL MB 1 et MB 4
- 6 Système de Plot MB 1 et MB 4

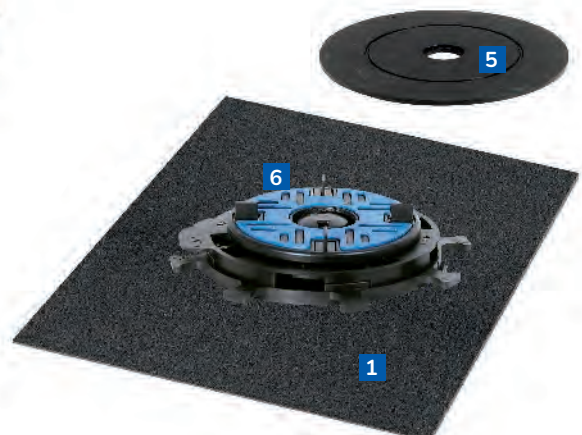

FLEXIBAL SYSTÈME DE PLOT RÉGLAGE EN HAUTEUR EN CONTINU 47 - 165 MM

FLEXIBAL Plot

Plot autonivelant réglable en hauteur
Avec compensation d'inclinaison automatique jusqu'à 5 %
Charge admissible de 400 kg; Largeur des joints de 2 mm
Matériau : Plastique noir-blau / noir

COND1	COND2	COND3	Cat.
1	-	-	NET

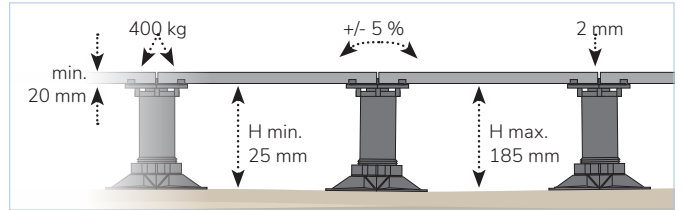

FLEXIBAL PM 20

Réhausse de plot 20mm

Pièce d'augmentation pour plot autonivelant FLEXIBAL BA 1,3,5, Maximum 1 pièce/plot

COND1	COND2	COND3	Cat.
1	25	-	NET

3



Hauteur mm	Emballage	Référence	Pièces/ Carton	€/ Pièce
20	Carton	FB PM20/25	25	0,94

FLEXIBAL BA 1 Plot

Largeur des joints de 2 mm; Réglage en hauteur en continu 47 - 62 mm; Surface d'appui inférieure 200 mm / supérieure 120 mm

±5%



2

Hauteur mm	Emballage	Référence	Pièces/ Carton	€/ Pièce
47	Carton	FB BA1/25	25	7,26

FLEXIBAL BA 3 Plot

Largeur des joints de 2 mm; Réglage en hauteur en continu 77 - 112 mm; Surface d'appui inférieure 200 mm / supérieure 120 mm

±5%



2

Hauteur mm	Emballage	Référence	Pièces/ Carton	€/ Pièce
77	Carton	FB BA3/25	25	7,42

FLEXIBAL BA 5 Plot

Largeur des joints de 2 mm; Réglage en hauteur en continu 133 - 165 mm; Surface d'appui inférieure 200 mm / supérieure 120 mm

±5%



2

Hauteur mm	Emballage	Référence	Pièces/ Carton	€/ Pièce
133	Carton	FB BA5/25	25	8,72

FLEXIBAL FB KS 4 Tête de plot de 4 mm

Largeur des joints de 4 mm; Convient pour les bases de plots BA 1, BA 3, BA 5
Diamètre 120 mm

±5%

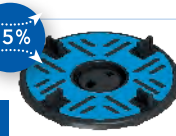

4

Hauteur mm	Emballage	Référence	Pièces/ Carton	€/ Pièce
5	Carton	FB KS 4/25	25	2,34

Instructions de pose :

FLEXIBAL FB KS 4 Tête de plots pour joints de 4 mm pour l'équipement ultérieur du système de plots BA 1, BA 3 et BA 5 (**largeur de joint standard de 2 mm**) ou à utiliser avec les socles de plots BAO 1, BAO 3, et BAO 5 à la page 97

FLEXIBAL SYSTÈME DE PLOT RÉGLAGE EN HAUTEUR EN CONTINU 25 - 40 MM

FLEXIBAL PB 05

Plaque de compensation

Plaque de compensation pour la surélévation du plot autonivelant FLEXIBAL MB
Diamètre 150 mm Maximum 2 pièces/plot

COND1	COND2	COND3	Cat.
1	25	-	NET

5



Hauteur mm	Emballage	Référence	Pièces/ Carton	€/ Pièce
5	Carton	FB PB05/25	25	0,92

FLEXIBAL MB 1 Plot

Largeur des joints de 2 mm Réglage en hauteur en continu 25- 40 mm, Surface d'appui inférieure 190 mm / supérieure 120 mm

±5%



6

Hauteur mm	Emballage	Référence	Pièces/ Carton	€/ Pièce
25	Carton	FB MB1/25	25	5,78

FLEXIBAL MB 4 Plot

Largeur des joints de 4 mm; Réglage en hauteur en continu 25- 40 mm; Surface d'appui inférieure 190 mm / supérieure 120 mm

±5%



6

Hauteur mm	Emballage	Référence	Pièces/ Carton	€/ Pièce
25	Carton	FB MB 4/25	25	5,78

FLEXIBAL SYSTÈME DE PLOT ACCESSOIRES

FLEXIBAL TP 200 Pad antidérapant

Pads antidérapants empêchant les plots de glisser sur sols lisses. Permet également un confort acoustique. Matériau : Granulés de caoutchouc; noir; Longueur 200 mm; Largeur 200 mm

COND1	COND2	COND3	Cat.
1	-	-	NET

1



Hauteur mm	Emballage	Référence	Pièces/ Sachet	€/ Pièce
3	Sachet	FB TP 200/25	25	1,28

SPEED-FLEX Colle polymère

pour le collage antidérapant du base de plot BAO 1 / BAO 3 / BAO 5 sur la surface de montage

COND1	COND2	COND3	Cat.
1	12	-	NET



Couleur	Emballage	Référence	€/ Pièce
gris	Cartouche 310 ml	PMK 38	21,60

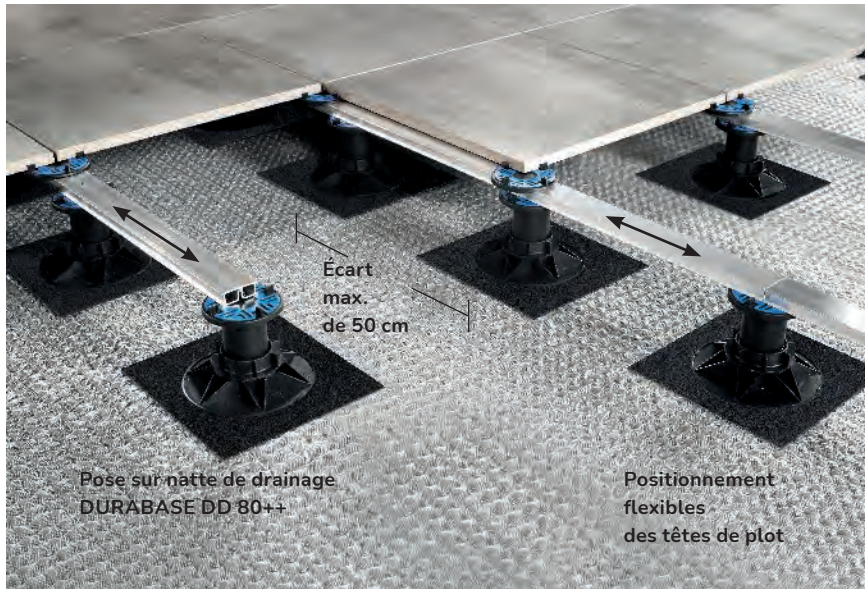

FLEXIBAL – Système de lambourdes

Pose flottante de dalles autoportantes à partir de 20 mm d'épaisseur

Le système de lambourdes FLEXIBAL est composé de plots modulaire à pose ultra-rapide utilisant un principe de lambourdes porteuses en aluminium

- 3 bases FLEXIBAL pour plots réglables en hauteur de 35 à 153 mm et un module de surélévation de 20 mm
- Stabilité et résistance maximales – Rails en aluminium robustes à encliquer dans la tête de plot FLEXIBAL, charge admissible de 400 kg avec un entraxe max. de 50 cm entre les bases des plots
- Gain de temps extrême lors de la pose, positionnement flexible des têtes de plot sur toute la longueur du rail FLEXIBAL
- Espace prévu pour les câbles ou autres passages
- Protection contre le gel – Joints ouverts

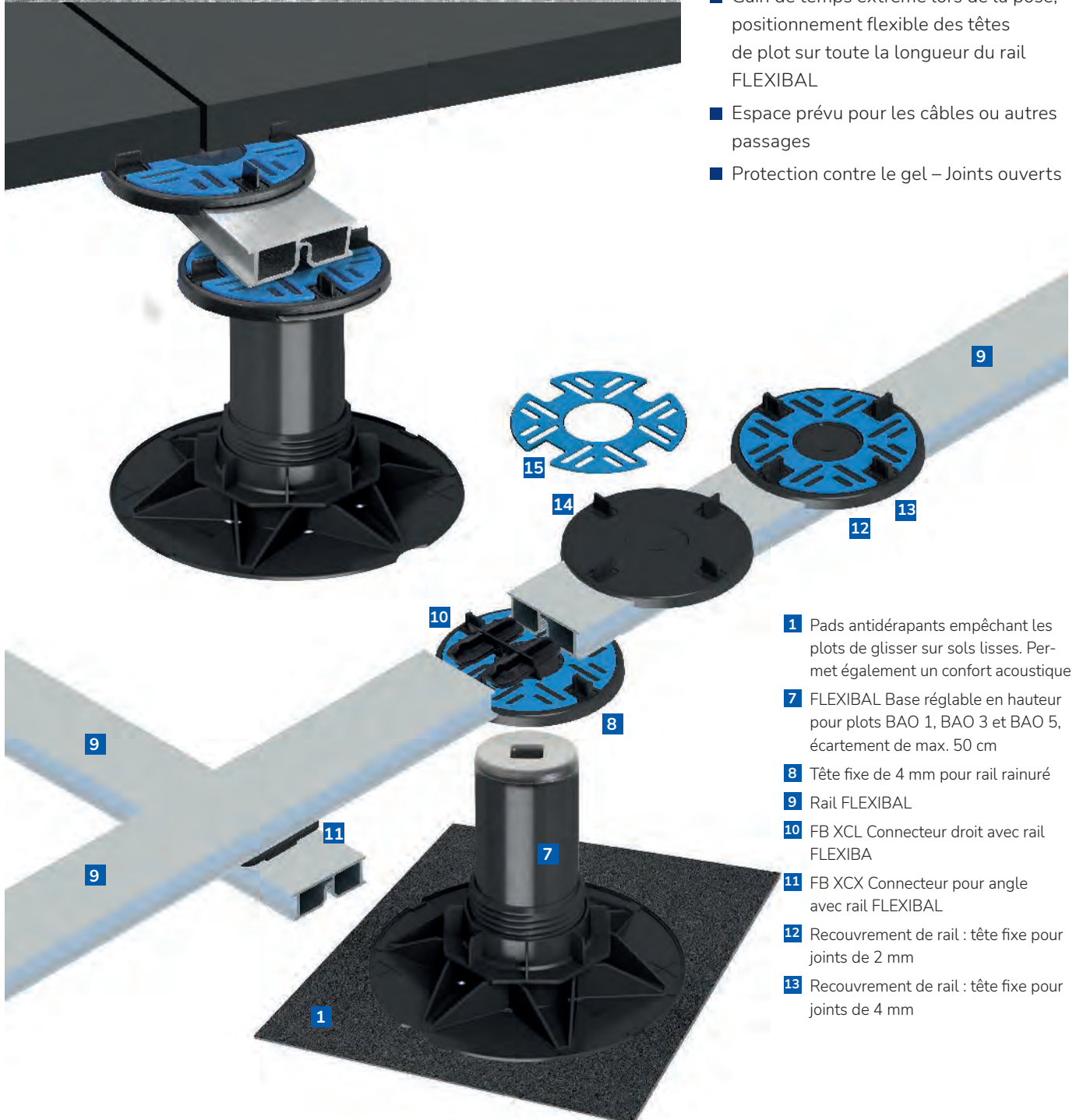

- 1 Pads antidérapants empêchant les plots de glisser sur sols lisses. Permet également un confort acoustique
- 7 FLEXIBAL Base réglable en hauteur pour plots BAO 1, BAO 3 et BAO 5, écartement de max. 50 cm
- 8 Tête fixe de 4 mm pour rail rainuré
- 9 Rail FLEXIBAL
- 10 FB XCL Connecteur droit avec rail FLEXIBAL
- 11 FB XCX Connecteur pour angle avec rail FLEXIBAL
- 12 Recouvrement de rail : tête fixe pour joints de 2 mm
- 13 Recouvrement de rail : tête fixe pour joints de 4 mm

FLEXIBAL SYSTÈME DE LAMBOURDES - CONSTRUCTION DE BASE

FLEXIBAL TP 200 Pad antidérapant
Pads antidérapants empêchant les plots de glisser sur sols lisses. Permet également un confort acoustique.
Matériau : Granulés de caoutchouc; noir
Longueur 200 mm; Largeur 200 mm



COND1	COND2	COND3	Cat.
1	-	-	NET

1

Hauteur mm	Emballage	Référence	Pièces/Sachet	€/Pièce
3	Sachet	FB TP 200/25	25	1,28

FLEXIBAL BAO 1 Base de plot réglable en hauteur; Réglable en hauteur : de 47 à 62 mm avec tête auto-nivelante et de 35 à 50 mm avec tête fixe;
Embase : Choisir la tête de plot adéquate;
Surface d'appui inférieure 200 mm / supérieure 120 mm; Matériau : Plastique noir



COND1	COND2	COND3	Cat.
1	-	-	NET

7

Hauteur mm	Emballage	Référence	Pièces/ Carton	€/Pièce
25	Carton	FB BAO1/25	25	7,26

FLEXIBAL BAO 3 Base de plot réglable en hauteur; Réglable en hauteur : de 77 à 112 mm avec tête auto-nivelante et de 65 à 100 mm avec tête fixe; Embase : Choisir la tête de plot adéquate;
Surface d'appui inférieure 200 mm / supérieure 120 mm; Matériau : Plastique noir



COND1	COND2	COND3	Cat.
1	-	-	NET

7

Hauteur mm	Emballage	Référence	Pièces/ Carton	€/Pièce
77	Carton	FB BAO3/25	25	7,42

FLEXIBAL BAO 5 Base de plot réglable en hauteur Réglable en hauteur : de 133 à 165 mm avec tête auto-nivelante et de 121 à 153 mm avec tête fixe
Embase : Choisir la tête de plot adéquate;
Surface d'appui inférieure 200 mm / supérieure 120 mm; Matériau : Plastique noir



COND1	COND2	COND3	Cat.
1	-	-	NET

7

Hauteur mm	Emballage	Référence	Pièces/ Carton	€/Pièce
133	Carton	FB BAO5/25	25	8,72

FLEXIBAL SYSTÈME DE LAMBOURDES - CONSTRUCTION DE RAIL DE SOUTIEN

FLEXIBAL FB KF 4 Support pour rail / Tête de plot fixe avec croisillon de 4 mm ; Tête fixe pour le logement du système de rails FB S 200 Croisillon de 4 mm, surface d'appui de 120 mm; Convient pour les bases de plots BAO 1, 3 et 5
Matériau : Plastique



COND1	COND2	COND3	Cat.
1	-	-	NET

8

Hauteur mm	Emballage	Référence	Pièces/ Carton	€/Pièce
5	Carton	FB KF 4/25	25	1,30

FLEXIBAL FB S 200 Rail porteur en aluminium avec rainure de 4 mm pour des revêtements stables; Rail en aluminium robuste à clipser sur des têtes de plots fixes FB KF 4/ Permet un positionnement flexible des recouvrements de rail avec croisillons de 2 + 4 mm; Matériau : Aluminium



COND1	COND2	COND3	Cat.
1	-	-	NET

9

Hauteur mm	Largeur mm	Longueur cm	Référence	€/Pièce
20	60	200	FB S 200	48,34

FLEXIBAL FB XCL Connecteur droit
Permet de rallonger le système FLEXIBAL Assemblage facile et sûr par simple insertion



Matériau : Plastique noir

COND1	COND2	COND3	Cat.
1	-	-	NET

10

Hauteur mm	Largeur mm	Longueur mm	Emballage	Référence	Pièces/ Carton	€/Pièce
18	50	55	Carton	FB XCL/20	20	1,12

FLEXIBAL FB XCX Connecteur pour angle
Le connecteur d'angle permet d'adapter le système FLEXIBAL aux terrasses plus imposantes et aux charges plus élevées
Le connecteur d'angle peut également être utilisé comme gabarit d'espacement afin de faciliter la pose des lambourdes et du carrelage
Matériau : Plastique noir



COND1	COND2	COND3	Cat.
1	-	-	NET

11

Hauteur mm	Largeur mm	Longueur mm	Emballage	Référence	Pièces/ Carton	€/Pièce
	72	72	Carton	FB XCX/20	20	1,02

FLEXIBAL SYSTÈME DE LAMBOURDES - RECouvreMENT DE RAIL

FLEXIBAL FB SA 2
Recouvrement de rail de 2 mm pour l'assemblage par clic Flexibal système de lambourdes FB S 200; Tête de plot fixe / Recouvrement de rail avec croisillons de 2 mm



COND1	COND2	COND3	Cat.
1	-	-	NET

12

Hauteur mm	Emballage	Référence	Pièces/ Carton	€/Pièce
5	Carton	FB SA 2/25	25	1,30

FLEXIBAL FB SA 4
Recouvrement de rail de 4 mm; pour l'assemblage par clic Flexibal système de lambourdes FB S 200; Tête de plot fixe / Recouvrement de rail avec croisillons de 4 mm



COND1	COND2	COND3	Cat.
1	-	-	NET

13

Hauteur mm	Emballage	Référence	Pièces/ Carton	€/Pièce
5	Carton	FB SA 4/25	25	1,30

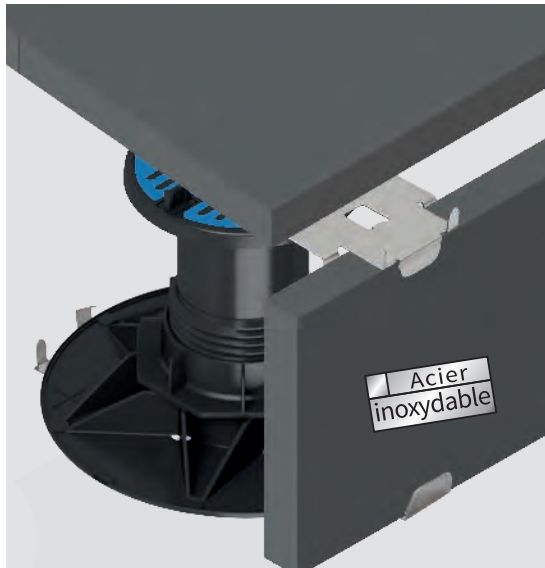

Solution complète



Raccord mural

FLEXIBAL – Système de plots à clipser Système de plots à clipser FLEXIBAL, pour une pose flottante simple et sûre des terrasses et des finitions

- Systèmes de kit à clipser pour la dissimulation des angles, contremarches et marches
- Convient pour les modules à plots FLEXIBAL peut également être utilisé avec un système de rails
- Pose rapide des éléments de terrasse en céramique et dalles de béton de 20 mm d'épaisseur
- Clip murale pour une pose alignée

FLEXIBAL SYSTÈME DE PLOTS À CLIPSER SURFACES AVANT DES MARCHES / ANGLES / CONNEXION MURALE

FLEXIBAL FB SCK Clip

Kit de clips en acier inoxydable la fixation de dalles 20mm et de plinthe en façade. Fixation sûre des revêtements pour dalles de 20 mm d'épaisseur, pour plateaux de Ø 120 + 150 mm; Convient pour les têtes de plot fixes et auto-nivelantes avec croisillons de 2 et 4 mm
Matériau : Inox (304)



14

COND1	COND2	COND3	Cat. NET		
1	30	-			
Longueur mm	Largeur mm	Emballage	Référence	Pièces/ Carton	€/ Pièce
200	80	Carton	FB SCK/30	30	21,56

FLEXIBAL FB ECK Clip d'angle

Kit de clips d'angle en acier inoxydable pour la fixation de dalles 20mm et de plinthe en angle sortant. ; Solution d'angle pour une fixation sûre des revêtements; pour dalles de 20 mm d'épaisseur, pour plateaux de Ø 120 + 150 mm; Convient pour les têtes de plot fixes et auto-nivelantes avec croisillons de 2 et 4 mm
Matériau : Inox (304)

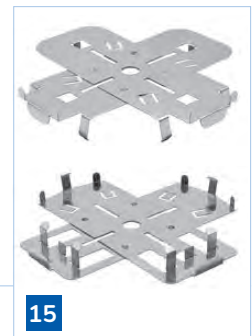

15

COND1	COND2	COND3	Cat. NET		
1	4	-			
Longueur mm	Largeur mm	Emballage	Référence	Pièces/ Carton	€/ Pièce
200	80	Carton	FB ECK/4	4	47,82

FLEXIBAL FB WAC Clip de fixation murale

Support d'écartement contre le mur pour la fixation et le blocage des carreaux; Garantit l'espace requis entre les dalles de revêtements et le mur; Aucune possibilité de glissement / maintien des dalles contre le mur; Pour des joints réguliers et surs au niveau des murs; Matériau : Inox (304)



16

COND1	COND2	COND3	Cat. NET		
1	50	-			
Longueur mm	Hauteur mm	Emballage	Référence	Pièces/ Carton	€/ Pièce
170	25	Carton	FB WAC/50	50	5,52

Pour les placages jusqu'à 12 cm de hauteur, nous recommandons une grande variété de profilés pour balcons et terrasses DURABAL à partir de la page 85

1 Protection de la glissance du plot avec l'utilisation de la pads antidérapants - page 95

A utiliser avec les plots autonivelants FLEXIBAL :

2 FLEXIBAL Stelzlager réglage en hauteur BA 1 / BA 3 / BA 5 - page 95

À utiliser avec le système de rails FLEXIBAL :

7 FLEXIBAL Base réglable en hauteur pour plots BA 1/3/5 et BAO 1/3/5

6 Tête de plot FB KS 4 pour joints de 4 mm - page 95

Utilisation du système de clips FLEXIBAL

14 Clips pour la fixation supérieur et inférieure du revêtement

15 Clips d'angle pour la fixation supérieure et inférieure du revêtement

16 Espaceur contre le mur

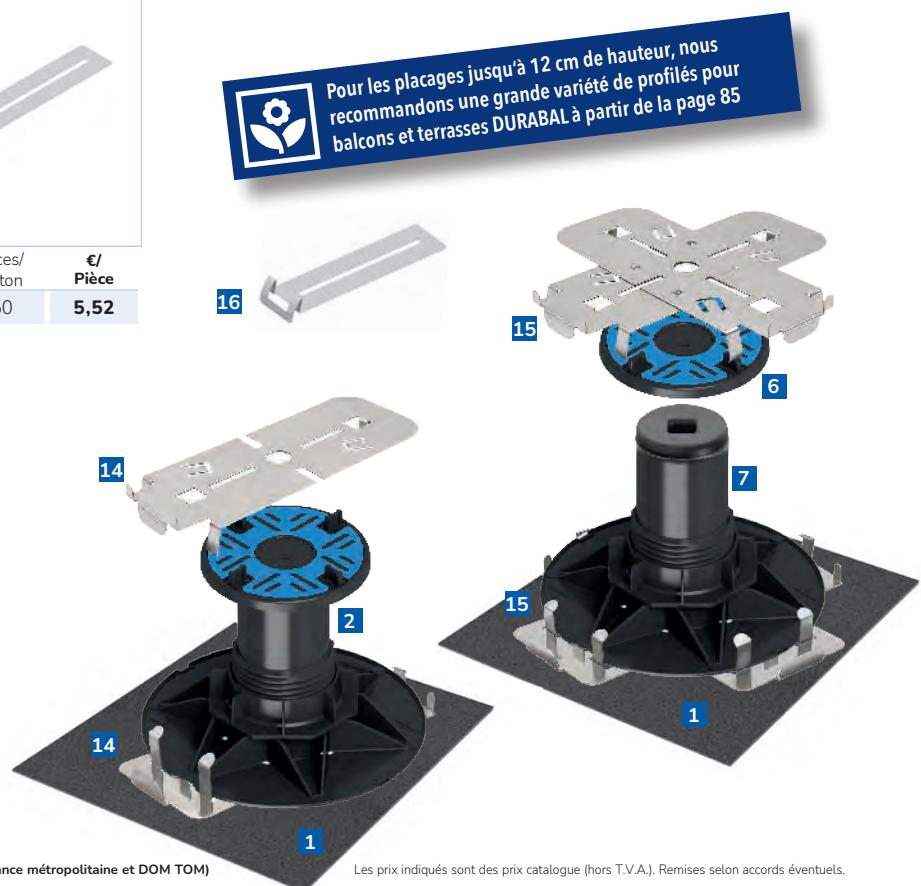



DURABASE WS

Le système d'étanchéité autocollant - les revêtements de carrelage peut être appliqué directement - économise du temps et de l'argent

1. Avantage de la réduction des coûts de construction

- Pas de temps d'attente - Travail rapide - Moins de temps de préparation
- Réduction énorme du temps de construction
- Etanchéité sans limite de vitesse - pose deux fois plus rapide, car le temps de mélange et d'application de la colle est supprimé

2. Avantage des homologations

- ETA-22/0133 / abP
- Étanchéité conforme aux normes de salles de bains & salles d'eau



3. Avantage écologique

- Seulement élimination de la fine feuille de protection
- Auto-adhésif - pas de consommation de colle ou consommation d'eau

4. Avantage de la polyvalence

- Idéal pour la construction sèche ainsi que sur les supports les plus divers comme le plâtre, les enduits minéraux, le bois, le béton ou les matières plastiques.
- Pas de pénétration d'eau lors du Etanchéité - pas de marche à vide due au temps de séchage

5. Avantage Propriétés du matériau

- Surface adhésive au verso scellée par un film protecteur
- Force d'adhérence extrêmement élevée de plus de 20 t /m²
- Réduction du bruit de 11 dB

6. Avantage de la pose

- Collage sans poussière ni saleté avec peu de déchets pour un chantier propre
- Pas de résidus de colle ou de mortier
- Manipulation facile grâce à la face arrière fendue et à la bande de fixation
- Recto doublé d'un non-tissé pour une meilleure adhérence avec bande de répétition sans non-tissé pour un collage par chevauchement

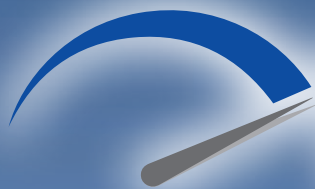

WARPSEAL

The high speed sealing system

- CHEVAUCHEMENT NON-TISSÉ
- SURFACE ENCOLLÉE
- BANDE D'AGRAFES
- FILM DE PROTECTION
- FILM POLYÉTHYLÈNE



warpseal.com



DURABASE WS WARPSEAL starter kid autocollant

Familiarisez-vous avec les avantages uniques de la pose du système d'étanchéité DURABASE WS entièrement auto-collant. Le WarpSeal starter kid contient tous les composants nécessaires à l'étanchéité d'un coin douche mur/sol avec Angle rentrant et raccords muraux :

10 qm Natte d'étanchéité

10 m Ruban autocollante tissée pour le recouvrement du chevauchement non-tissé de la bande d'étanchéité à l'extrémité de l'étanchéité

10 m Bande d'étanchéité d'angle autocollante avec protection aux outils

1 x Angle de finition flexible autocollant pour baignoire

2 x Manchon d'étanchéité autocollant 1/2" avec aide au montage et outil d'insertion

1 x Primaire en spray pour la préparation des supports absorbants ou trop humides

Matériau : PE, jaune



Emballage		COND 1	COND 2	COND 3	Référence	Cat.	€/Set
Définir l'article DURABASE WS	NOUVEAU	1	15	-	WS SK 1	NET	453,00

DURABASE WS Natte d'étanchéité WARPSEAL autocollante

Natte d'étanchéité autocollante pour une étanchéité sûre des sols et murs intérieurs;

Agrément ETA; Matériau : PE, jaune

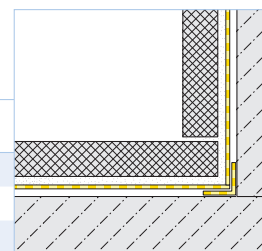

Emballage	Longueur m	Largeur cm	Epaisseur mm	COND 1	COND 2	COND 3	Référence	Cat.	€/m²
Carton à 5 qm	5	100	0,8	1	15	-	WS 5/1	NET	39,96
Carton à 10 qm	10	100	0,8	1	15	-	WS 10/1	NET	36,34
Carton à 30 qm	30	100	0,8	1	15	-	WS 30/1	NET	33,02

DURABASE WS Bande tissée / Bande de finition WARPSEAL autocollante

Ruban autocollante tissée pour le recouvrement du chevauchement non-tissé de la bande d'étanchéité à l'extrémité de l'étanchéité; Pour une adhérence optimisée de la colle; Matériau : tissée, blanc



Emballage	Longueur m	Largeur mm	Epaisseur mm	COND 1	COND 2	COND 3	Référence	Cat.	Rouleau	€/ml
Bande tissée 1 Rouleau	10	60	0,4	1	-	-	WSVS 60-10	NET	1x10 ml	2,00

DURABASE WS Bande d'étanchéité d'angle WARPSEAL autocollante avec protection aux outils

Bande d'étanchéité d'angle autocollant pour une étanchéité sûre des sols et murs intérieurs;

Agrément ETA; Matériau : PE, jaune

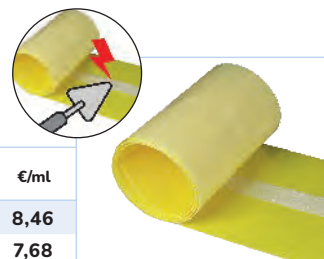

Emballage	Longueur m	Largeur mm	Epaisseur mm	COND 1	COND 2	COND 3	Référence	Cat.	Rouleau/ Carton	€/ml
Ruban d'étanchéité 1 Rouleau	10	120	0,5	1	-	-	WSE 120-10/1	NET	1x10 ml	8,46
Carton 1 Rouleau	50	120	0,5	1	-	-	WSE 120-50/1	NET	1x50 ml	7,68

DURABASE WS Bande d'étanchéité pour plinthes WARSPEAL autocollante

Ruban d'étanchéité de finition autocollant pour plinthes, au niveau des murs W0;

Jonction mur/sol étanche conformément à la norme DIN 18534; Finition murale avec revêtement tissé;

Accessoire pour système d'étanchéité certifié ETA; Matériau : PE, jaune



Emballage	Longueur m	Largeur mm	Epaisseur mm	COND 1	COND 2	COND 3	Référence	Cat.	Rouleau/ Carton	€/ml
Ruban d'étanchéité 1 Rouleau	10	120	0,5	1	-	-	WSS 120-10/1	NET	1x10 ml	8,46
Carton 1 Rouleau	50	120	0,5	1	-	-	WSS 120-50/1	NET	1x50 ml	7,68

DURABASE WS Primaire en spray WARPSEAL

Primaire en spray pour la préparation des supports absorbants ou trop humides

Pour une adhérence optimisée de la colle; Agrément ETA; Matériau : Polymer, Couleur : verte



Emballage	Contenu ml	COND 1	COND 2	COND 3	Référence	Cat.	Pièces/ Carton	€/Pièce
Carton 6 pièces	500	1	-	-	WSPS 500/6	NET	6	42,36

DURABASE WS Angle rentrant WARPSEAL

Angle de finition flexible autocollant pour baignoire; angle rentrant pour jonction mur-mur/sol; Agrément ETA
Matériau : PE, jaune



COND1	COND2	COND3	Cat. NET		
1	-	-	NET		
Emballage	Longueur mm	Largeur mm	Référence	Pièces/ Carton	€/Pièce
Carton 5 pièces	150	150	WSXI/5	5	18,95

DURABASE WS Angle sortant WARPSEAL

Angle de finition flexible autocollant pour baignoire; Angle sortant pour jonction mur-mur/sol; Agrément ETA
Matériau : PE, jaune

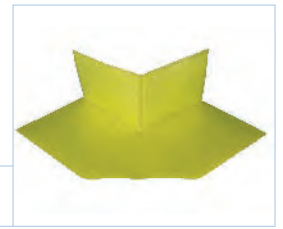

COND1	COND2	COND3	Cat. NET		
1	-	-	NET		
Emballage	Longueur mm	Largeur mm	Référence	Pièces/ Carton	€/Pièce
Carton 5 pièces	200	200	WSX/5	5	20,60

DURABASE WS Ruban d'étanchéité pour baignoire WARPSEAL

Ruban d'étanchéité de finition autocollant pour baignoire; Certificat de contrôle général (abP) / Accessoire pour système d'étanchéité certifié ETA;
Matériau : PE, jaune

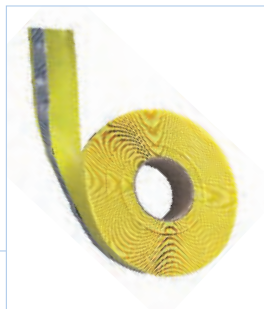

COND1	COND2	COND3	Cat. NET		
1	-	-	NET		
Emballage	Longueur m	Largeur mm	Référence	Carton	€/ml
Carton	30	80	WSW 80-30	30 ml	24,92

DURABASE WS Angle flexible WARPSEAL

Angle d'étanchéité flexible autocollant + pour la jonction mur/sol ou sol/sol des baignoires; Certificat de contrôle général (abP) / Accessoire pour système d'étanchéité certifié ETA;
Matériau : PE, jaune

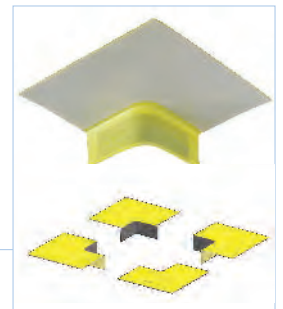

COND1	COND2	COND3	Cat. NET		
1	-	-	NET		
Emballage	Longueur mm	Largeur mm	Référence	Pièces/ Carton	€/Pièce
Carton 5 pièces	120	120	WSXF/5	5	17,65

DURABASE WS Coin d'étanchéité 3D WARPSEAL de 20/28 mm, gauche

Angle d'étanchéité autocollant en trois dimensions pour les raccords de douche à gauche; Accessoire pour système d'étanchéité certifié ETA; pour une compensation de hauteur de 20/28 mm; Matériau : PE, jaune

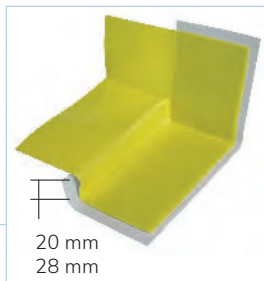

COND1	COND2	COND3	Cat. NET			
1	-	-	NET			
Emballage	Longueur mm	Largeur mm	Compensation de hauteur mm	Référence	Pièces/ Carton	€/Pièce
Carton 10 pièces	120	120	20	WSKL 20/10	10	24,38
Carton 10 pièces	120	120	28	WSKL 28/10	10	25,54

DURABASE WS Coin d'étanchéité 3D WARPSEAL de 20/28 mm, droite

Angle d'étanchéité autocollant en trois dimensions pour les raccords de douche à droite; Accessoire pour système d'étanchéité certifié ETA; pour une compensation de hauteur de 20/28 mm; Matériau : PE, jaune

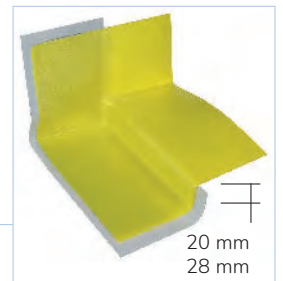

COND1	COND2	COND3	Cat. NET			
1	-	-	NET			
Emballage	Longueur mm	Largeur mm	Compensation de hauteur mm	Référence	Pièces/ Carton	€/Pièce
Carton 10 pièces	120	120	20	WSKR 20/10	10	24,38
Carton 10 pièces	120	120	28	WSKR 28/10	10	25,54

DURABASE WS Manchon mural 1/2" WARPSEAL / DN50

Manchon d'étanchéité autocollant pour passage de tuyaux 1/2"; Agrément ETA;
Matériau : PU, anthracite



COND1	COND2	COND3	Cat. NET			
1	-	-	NET			
Emballage	Longueur mm	Largeur mm	Pénétration du tuyau	Référence	Pièces/ Carton	€/Pièce
Carton 10 pièces	120	120	1/2"	WSWM 1/2"/10	10	16,40
Carton 10 pièces	120	120	DN50	WSWM 50/10	10	16,40

DURABASE WS Manchon d'étanchéité WARPSEAL Set

Manchon d'étanchéité autocollant 1/2" avec aide au montage et outil d'insertion; Manchon anti-gouttes en trois dimensions avec zone de dilatation élastique pour une étanchéité sûre des raccords d'eau en retrait. Accessoire pour système d'étanchéité certifié ETA;
Matériau : PE, jaune/bleu

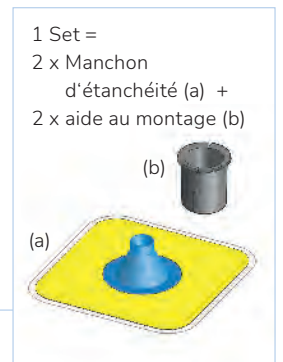

COND1	COND2	COND3	Cat. NET			
1	-	-	NET			
Emballage	Longueur mm	Largeur mm	Pénétration du tuyau	Référence	Set/ Carton	€/Pièce
Carton 2 Sets	130	130	1/2"	WSTS/2	2	33,14

DURABASE WP++ pour un découplage étanche à l'eau à l'extérieur et à l'intérieur

- Bande de désolidarisation étanche
- Pontage des fissures
- Résistance à la traction élevée
- Coefficient de diffusion de la vapeur élevé (Sd = 119)
- Résistance supérieure aux sollicitations lors de la mise en œuvre
- Utilisation en extérieur et en intérieur:
 - > Balcons et terrasses
 - > Espaces de bien-être et hammams
 - > Pièces humides présentant des supports de pose difficiles

DURABASE WP++



DURABASE WP++ Bande de désolidarisation étanche

Système de découplage étanche pour les revêtements en pierre naturelle et céramique à l'intérieur et à l'extérieur;
 Matériau : PP/PE, jaune-noir

Emballage	Longueur m	Largeur cm	Épaisseur mm	COND 1	COND 2	COND 3	Référence	Cat.	€/m ²
1 rouleau de 15 m ²	15	100	1	1	-	-	WP++ 15/1	MAT	30,56
Palette, 8 rouleaux (120 m ²)	15	100	1	1	-	-	WP++ 15/8	MAT	28,14

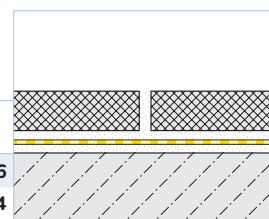

DURABASE WP Natte d'étanchéité

- Étanchéité des sols et des murs en intérieurs
- Étanchéité dans les endroits soumis à une humidité importante
- Pose de revêtements résistants aux produits chimiques.
- La natte DURABASE WP peut être utilisée à l'intérieur pour l'étanchéité des revêtements carrelés au mur et au sol.
 La natte WP garantit ici une adhérence parfaite avec le support, ainsi qu'une mise en œuvre aisée. Associé à un mortier colle et d'un mortier joint (base ciment ou epoxy), à des carreaux adaptés, DURABASE WP permet la pose de revêtements résistants aux produits chimiques, comme ceux prescrits, p.ex., dans l'industrie agroalimentaire
- Certificat de contrôle général (abP) conformément à la norme DIN 18534-5
- CSTB Nr. 13/20-1485 du 26/11/2020 au 31/01/2026
 CSTB Nr. 13/15-1269 du 01/03/2022 au 31/03/2027
- Également disponible dans une largeur de 1,5 m pour une pose rapide et confortable



DURABASE WP

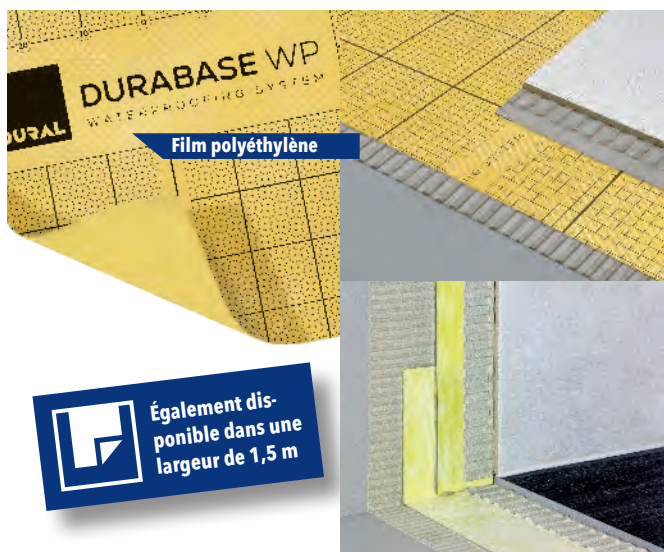

DURABASE WP Natte d'étanchéité

Natte pour l'étanchéité des sols et murs intérieurs
 Matériau : Polypropylène, jaune

Emballage	Longueur m	Largeur cm	Épaisseur mm	COND 1	COND 2	COND 3	Référence	Cat.	€/m ²
1 rouleau de 5 m ²	5	100	0,5	1	-	-	WP 5/1	MAT	28,78
1 rouleau de 10 m ²	10	100	0,5	1	-	-	WP 10/1	MAT	28,54
1 rouleau de 30 m ²	30	100	0,5	1	-	-	WP 30/1	MAT	25,96
1 rouleau de 45 m ²	30	150	0,5	1	-	-	WP 45/1	MAT	21,44
Palette, 50 rouleaux (250 m ²)	5	100	0,5	1	-	-	WP 5/50	MAT	28,10
Palette, 50 rouleaux (500 m ²)	10	100	0,5	1	-	-	WP 10/50	MAT	27,86
Palette, 10 rouleaux (300 m ²)	30	100	0,5	1	-	-	WP 30/10	MAT	24,34

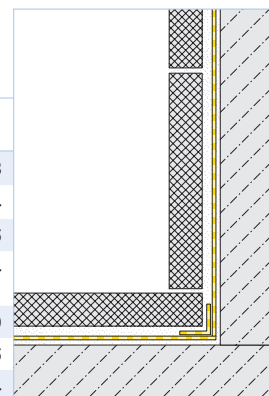

DURABASE FLEX Angle sortant

Matériau : PP/TPE, jaune

Emballage	Dimension	COND 1	COND 2	COND 3	Référence	Cat.	Pièce Sachet/Carton	€/Pièce
Sachet 2 pièces	115 x 115	1	-	-	WPFX/2	MAT	2	15,38
Carton 20 pièces	115 x 115	20	-	-	WPFX/20	MAT	20	14,64

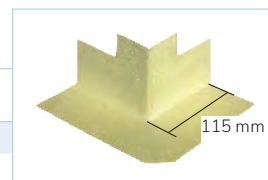

DURABASE FLEX Angle rentrant

Matériau : PP/TPE, jaune

Emballage	Dimension	COND 1	COND 2	COND 3	Référence	Cat.	Pièce Sachet/Carton	€/Pièce
Sachet 2 pièces	115 x 115 mm	1	-	-	WPFXI/2	MAT	2	15,38
Carton 20 pièces	115 x 115 mm	20	-	-	WPFXI/20	MAT	20	14,64

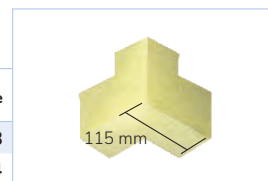

DURABASE FLEX Dichtmanschette

Pour des tuyaux de 10 à 20 mm de diamètre; Matériau : PP/TPE jaune

Emballage	Dimension	Pour tuyaux Ø mm	COND 1	COND 2	COND 3	Référence	Cat.	Pièce Sachet/Carton	€/Pièce
Sachet 2 pièces	120 x 120 mm	10 - 20	1	-	-	WPFM 120/2	MAT	2	9,87
Carton 20 pièces	120 x 120 mm	10 - 20	20	-	-	WPFM 120/20	MAT	20	9,36



DURABASE FLEX Dichtmanschette

Matériau : PP/TPE, jaune

Emballage	Dimension	COND 1	COND 2	COND 3	Référence	Cat.	Pièce Sachet/Carton	€/Pièce
1 pièce	425 x 425 mm	10	-	-	WPFM 425	MAT	1	52,04



DURABASE WP Bande d'étanchéité

Matériau : PP/PE, jaune

Largeur mm	Longueur m	Emballage	COND 1	COND 2	COND 3	Référence	Cat.	Pièce/Longueur Blister/Emballage	€/ml
120	5	Blister 1 Pièce	1	10	-	WP 120-5/1	MAT	1 x 5 ml	6,24
120	10	emballage contenant 6 rouleaux	1	6	-	WP 120-10/1	MAT	6 x 10 ml	5,28
120	30	emballage contenant 6 rouleaux	1	6	-	WP 120-30/1	MAT	6 x 30 ml	5,28
150	5	Blister 1 Pièce	1	10	-	WP 150-5/1	MAT	1 x 5 ml	6,97
150	30	emballage contenant 6 rouleaux	1	6	-	WP 150-30/1	MAT	6 x 30 ml	5,84

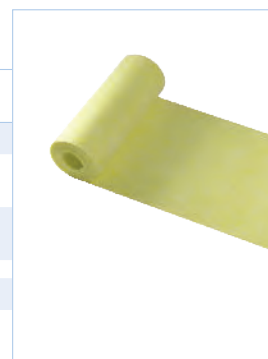

DURABASE WP Bande d'étanchéité

Matériau : TPE/matériau porteur polyester, jaune; élastique

Largeur mm	Longueur m	Emballage	COND 1	COND 2	COND 3	Référence	Cat.	Pièce/Longueur Blister/Emballage	€/ml
120	5	Blister 1 pièce	1	-	-	WPFB 120-5/1	MAT	1 x 5 ml	5,22
120	10	emballage contenant 4 rouleaux	1	4	-	WPFB 120-10/1	MAT	4 x 10 ml	5,00
120	50	emballage contenant 4 rouleaux	1	4	-	WPFB 120-50/1	MAT	4 x 50 ml	4,38



DURABASE WP Bande d'étanchéité

autocollante; Matériau : PP/PE, jaune

Largeur mm	Longueur m	Emballage	COND 1	COND 2	COND 3	Référence	Cat.	Pièce/Longueur Blister/Carton	€/ml
120	5	Carton 10 rouleaux	10	-	-	WP 120-5-SK/1	MAT	10 x 5 ml	6,26

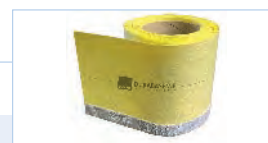

DURABASE WP Bande d'étanchéité

autocollante; Matériau : PP/PE, jaune

Largeur mm	Longueur m	Emballage	COND 1	COND 2	COND 3	Référence	Cat.	Pièce/Longueur Blister/Carton	€/ml
150	3	Blister 1 Pièce	1	10	-	WP 150-3-SK/1	MAT	1 x 3 ml	10,46



Classic Flex Colle polymère

Matériau : MS-Polymer, blanc

Emballage	COND 1	COND 2	COND 3	Référence	Cat.	Pièce	€/Pièce
Cartouche 310 ml	1	12	-	FLEX 310 M/1	NET	1	21,48



DURABASE CI++ (PE) Natte de désolidarisation et d'étanchéité

- Elasticité transversale élevée
- Traitement rapide et aisé
- Sécurité de pose maximale
- Utilisation intérieur / extérieur
- Résistance au cisaillement optimisée
- Pose des carrelages dès que la chape est accessible = pose plus rapide des revêtements possibles
- Idéale pour les travaux en neuf et en rénovation
- Égalisation de la pression de vapeur = pas de déformation de la chape



DURABASE CI++

- 1. Textile tissé spécial / Matière synthétique thermoplastique = Stabilité accrue pour une meilleure adhérence au support de pose**
- 2. Géométrie optimisée des alvéoles = Moins de colle nécessaire**
- 3. Géotextile coextrudé = Tenue optimale à la traction**

Structure multicouche pratique

DURABASE CI++ Plus qu'une simple désolidarisation

■ Pontage de fissures

Le pontage de fissures garanti par la natte permet son utilisation comme natte de pose pour les travaux de rénovation. Elle permet ainsi la pose de carrelages sur d'anciens revêtements endommagés, mais toujours solides

■ Pose sur les chapes ciment récentes. Permet de réduire le temps de pose et de renforcer le support

■ Pose sur supports en bois, asphalte coulé et chapes encore prêtes pour la pose

Grâce aux empreintes de la natte, revêtues d'un filet contrecollé, DURABASE CI++ présente une résistance élevée à la pression et à la flexion et garantit une adhérence optimale au mortier colle. En raison de ses bonnes propriétés élastiques et de pontage, ce matériau convient tout particulièrement pour les supports de pose difficiles, tels que le bois et l'asphalte coulé



DURABASE CI++ Natte de désolidarisation et d'étanchéité

Natte de désolidarisation et d'étanchéité du carrelage au sol
Matériau : Synthétique thermoplastique PE, jaune

Emballage	Longueur m	Largeur cm	Épaisseur mm	COND 1	COND 2	COND 3	Référence	Cat.	€/m²
1 rouleau de 5 m²	5	100	3	1	-	-	CI++ 5/1	MAT	31,16
1 rouleau de 10 m²	10	100	3	1	-	-	CI++ 10/1	MAT	30,84
1 rouleau de 30 m²	30	100	3	1	-	-	CI++ 30/1	MAT	27,10
Palette, 24 rouleaux (120 m²)	5	100	3	1	-	-	CI++ 5/24	MAT	30,02
Palette, 16 rouleaux (160 m²)	10	100	3	1	-	-	CI++ 10/16	MAT	28,86
Palette, 6 rouleaux (180 m²)	30	100	3	1	-	-	CI++ 30/6	MAT	25,14

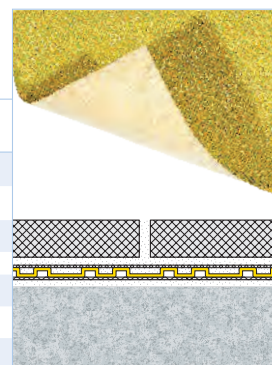

DURABASE ET-S

Système d'étanchéité composite homologué pour sols et murs en intérieur



1. Avantage de l'homologation

Le système d'étanchéité DURABASE ET-S pour l'intérieur, conforme à la norme DIN 18534-5, testé ETA (agrément ETA-20/0838) ; avec des composants système spéciaux pour une étanchéité composite conforme à la norme

2. Avantage du système

Un système testé (abP) pour toutes les principales classes d'action de l'eau - de W0-I à W3-I

3. Avantage des kits complets

Kits complets ET-S (kits complets d'étanchéité prêts à l'emploi pour coin douche, niche de douche, baignoire)



DURABASE ET-S Kit complet pour l'étanchéité d'un coin douche **NOUVEAU**

90 cm x 120 cm x 225 cm hauteur y compris la zone du sol

Le kit complet comprend :

7,5 m² DURABASE ET-S natte d'étanchéité; 1 pièce angle rentrant; 5 ml bande d'étanchéité
2 pièces manchets d'étanchéité; 3 cartouches colle polymère; 5 ml bande protection de coupe
Matériau : PE, jaune; Polyamid/Aramid

Emballage	Superficie cm	COND 1	COND 2	COND 3	Référence	Cat.	€/Set
Carton	90 x 120 x 225	1	15	-	ET-S KA 1	NET	222,08

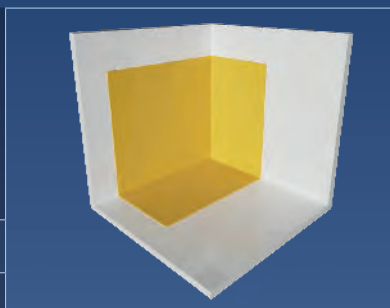

CONSEIL : pour les zones de douche de plain-pied complètement ouvertes et sans cloisons, il faut étanchéifier tout le sol, y compris le socle. Plus de DURABASE ET-S et d'accessoires page 106- 107

DURABASE ET-S Kit complet pour l'étanchéité d'une niche de douche **NOUVEAU**

90 cm x 120 cm x 90 cm x 225 cm hauteur y compris la zone du sol

Le kit complet comprend :

10 m² DURABASE ET-S natte d'étanchéité; 2 pièces angle rentrant; 8,0 ml bande d'étanchéité
2 pièces manchets d'étanchéité; 4 cartouches colle polymère; 10 ml bande protection de coupe
Matériau : PE, jaune; Polyamid/Aramid

Emballage	Superficie cm	COND 1	COND 2	COND 3	Référence	Cat.	€/Set
Carton	90 x 120 x 90 x 225	1	15	-	ET-S KA 2	NET	301,64

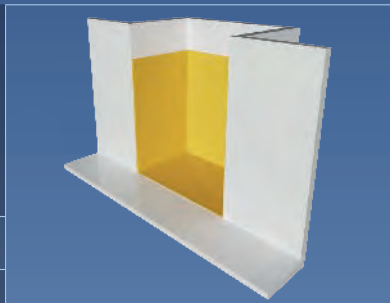

DURABASE ET-S Kit complet pour l'étanchéité d'une baignoire **NOUVEAU**

Le kit complet pour baignoire comprend :

4 ml DURABASE ET-S bande d'étanchéité pour baignoire; 1 pièce angle rentrant
5 ml rouleau isolation phonique; 5 ml bande protection de coupe
Matériau : PE, jaune; Polyéthylène, blanc; Polyamid/Aramid

Emballage	COND 1	COND 2	COND 3	Référence	Cat.	€/Set
Carton	1	15	-	ET-S KA 3	NET	112,90

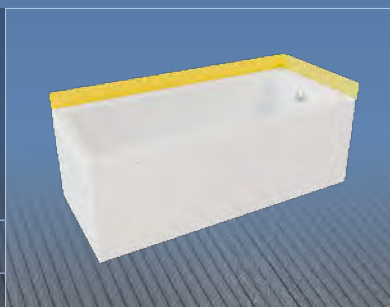

FILM POLYÉTHYLÈNE



DURABASE ET-S Natte d'étanchéité

Natte d'étanchéité, certification ETA ETA-20/0838, pour une étanchéité sûre des murs et sols intérieurs; Matériau : PP/PE, jaune

Emballage	Longueur m	Largeur cm	Epaisseur mm	COND 1	COND 2	COND 3	Référence	Cat.	€/m ²
1 rouleau de 30 m ²	30	100	0,7	1	-	-	ET-S 30/1	MAT	27,52
Palette, 10 rouleaux (300 m ²)	30	100	0,7	1	-	-	ET-S 30/10	MAT	26,16

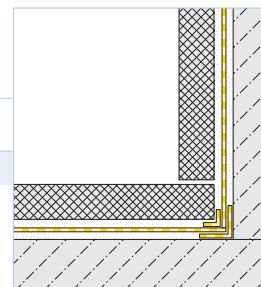

DURABASE ET-S Bande d'étanchéité

Natte d'étanchéité, certification ETA ETA-20/0838, pour une étanchéité sûre des murs et sols intérieurs
Matériau : PP/PE, jaune

Emballage	Longueur m	Largeur mm	COND 1	COND 2	COND 3	Référence	Cat.	Carton	€/ml
Carton 1 rouleau	50	120	1	-	-	ET-S 120-50/1	MAT	1 x 50 ml	6,42
Carton 25 rouleaux	50	120	1	-	-	ET-S 120-50/25	MAT	25 x 50 ml	6,08



DURABASE ET-S Manchete d'étanchéité

Natte d'étanchéité, certification ETA ETA-20/0838, pour une étanchéité sûre des murs et sols intérieurs;
Matériau : PP/PE, jaune

Emballage	Dimension mm	Pour les tuyaux Ø mm	COND 1	COND 2	COND 3	Référence	Cat.	Pièce Carton/Sachet	€/Pièce
Sachet 2 pièces	120 x 120	10 - 20	1	-	-	ET-S FM 120/2	MAT	2	12,54
Cutcase 20 pièces	120 x 120	10 - 20	1	-	-	ET-S FM 120/20	MAT	25	11,92
Sachet 2 pièces	150 x 150	19 - 40	1	-	-	ET-S FM 150/2	MAT	2	16,64
Cutcase 20 pièces	150 x 150	19 - 40	1	-	-	ET-S FM 150/20	MAT	25	15,80
Sachet 1 pièce	200 x 200	40 - 80	1	-	-	ET-S FM 200/1	MAT	1	23,48
Cutcase 20 pièces	200 x 200	40 - 80	1	-	-	ET-S FM 200/20	MAT	25	22,30

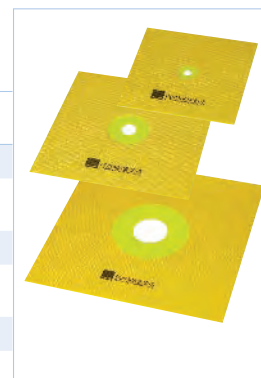

DURABASE ET-S Angle sortant

Natte d'étanchéité, certification ETA ETA-20/0838, pour une étanchéité sûre des murs et sols intérieurs;
Matériau : PP/PE, jaune

Emballage	Dimension mm	COND 1	COND 2	COND 3	Référence	Cat.	Pièce Sachet/Carton	€/Pièce
Sachet 2 pièces	120 x 120	1	-	-	ET-S FX/2	MAT	2	13,62
Cutcase 20 pièces	120 x 120	1	-	-	ET-S FX/20	MAT	25	12,94

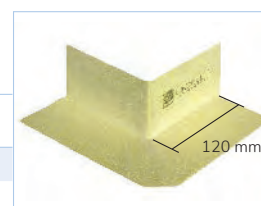

DURABASE ET-S Angle rentrant

Natte d'étanchéité, certification ETA ETA-20/0838, pour une étanchéité sûre des murs et sols intérieurs;
Matériau : PP/PE, jaune

Emballage	Dimension mm	COND 1	COND 2	COND 3	Référence	Cat.	Pièce Carton/Sachet	€/Pièce
Sachet 2 pièces	120 x 120	1	-	-	ET-S FXI/2	MAT	2	13,62
Cutcase 20 pièces	120 x 120	1	-	-	ET-S FXI/20	MAT	25	12,94



DURABASE ET-S 3D-Angle gauche

pour l'intégration d'une douche au système d'étanchéité DURABASE ET-S certifié ETA, gauche; Matériau : PP/PE, jaune

COND1	COND2	COND3	Cat.
1	-	-	MAT

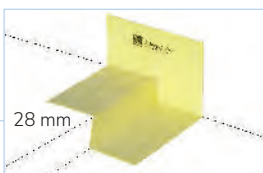

Emballage	Dimension mm	Hauteur mm	Référence	Pièce Sachet/ Carton	€/Pièce
Sachet 2 pièces	100 x 120	28	ET-S FXDL 28/2	2	14,10
Cutcase 10 pièces	100 x 120	28	ET-S FXDL 28/10	10	13,40

DURABASE ET-S 3D-Angle droit

pour l'intégration d'une douche au système d'étanchéité DURABASE ET-S certifié ETA droit; Matériau : PP/PE, jaune

COND1	COND2	COND3	Cat.
1	-	-	MAT

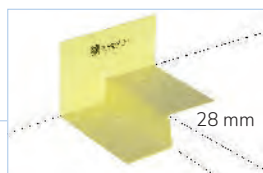

Emballage	Dimension mm	Hauteur mm	Référence	Pièce Sachet/ Carton	€/Pièce
Sachet 2 pièces	100 x 120	28	ET-S FXDR 28/2	2	14,10
Cutcase 10 pièces	100 x 120	28	ET-S FXDR 28/10	10	13,40

DURABASE ET-S Angle sortant

pour l'intégration d'une baignoire au système d'étanchéité DURABASE ET-S certifié ETA Vers la jonction avec le sol Matériau : PP/PE, jaune; autocollante

COND1	COND2	COND3	Cat.
1	-	-	MAT



Emballage	Dimension mm	Largeur mm	Hauteur mm	Référence	Pièce Sachet/ Carton	€/Pièce
Sachet 1 Pièce	150 x 150	100	25	ET-S FXW SK/1	1	12,19
Cutcase 10 pièces	150 x 150	100	25	ET-S FXW SK/10	10	11,58

DURABASE ET-S Angle rentrant

pour l'intégration d'une baignoire au système d'étanchéité DURABASE ET-S certifié ETA Vers la jonction avec le mur Matériau : PP/PE, jaune; autocollante

COND1	COND2	COND3	Cat.
1	-	-	MAT



Emballage	Dimension mm	Hauteur mm	Référence	Pièce Sachet/ Carton	€/Pièce
Sachet 1 Pièce	150 x 150	115	ET-S FXIW SK/1	1	11,61
Cutcase 10 pièces	150 x 150	115	ET-S FXIW SK/10	10	11,02

DURABASE ET-S Bande d'étanchéité

pour baignoire, pour système d'étanchéité DURABASE ET-S certifié ETA Larguer bande butyl 19 mm Matériau : PP/PE, jaune; autocollante

COND1	COND2	COND3	Cat.
1	-	-	MAT



Emballage	Longueur m	Largeur mm	Référence	Pièce Rouleau/ Carton	€/ml
Carton 1 rouleau	10	120	ET-S 120-10 SK/1	1 x 10 ml	12,36
Carton 25 rouleaux	10	120	ET-S 120-10 SK/25	25 x 10 ml	11,74

CLASSIC FLEX - Colle polymère

Colle polymère, Certification ETA-20/0838 Matériau : Colle polymère, blanc

COND1	COND2	COND3	Cat.
1	12	-	NET



Emballage	Référence	Pièce/ Pièces/ Carton	€/Pièce
Cartouche 310 ml	FLEX 310 M/1	1/12	21,48

DURABASE ET-S Isolation phonique

pour système d'étanchéité DURABASE ET-S certifié ETA; Matériau : Polyéthylène, blanc; autocollante

COND1	COND2	COND3	Cat.
1	-	-	MAT



Emballage	Longueur m	Largeur mm	Référence	ml/ Carton	€/ml
Carton 1 rouleau	20	30	ET-S D20 SK/1	1 x 20 ml	4,20
Carton 10 rouleaux	20	30	ET-S D20 SK/10	10 x 20 ml	3,98

DURABASE ET-S Bande protection de coupe

pour système d'étanchéité DURABASE ET-S certifié ETA; Matériau : Polyamid/Aramid; autocollante

COND1	COND2	COND3	Cat.
1	-	-	MAT



Emballage	Longueur m	Largeur mm	Référence	ml/ Carton	€/ml
Carton 1 rouleau	10	50	ET-S S10 SK/1	1 x 10 ml	32,66
Carton 25 rouleaux	10	50	ET-S S10 SK/25	25 x 10 ml	31,02



DURABASE FGT – Natte d’armature fibre de verre.
Permet d’améliorer la résistance aux fissures et la stabilité des supports critiques.

- Dans le secteur de la rénovation, tout particulièrement, on se retrouve souvent face à des supports insuffisamment stables pour permettre la pose des nouveaux revêtements de sol
- Les méthodes de rénovation traditionnelles sont le plus souvent inutilisables en raison de leur épaisseur et de leur coût élevé
- Si on prévoit en plus de changer de type de revêtement, p.ex. de poser des carreaux sur un sol en bois ou du vynil ou sur d’anciens carreaux fissurés, il faudra alors procéder au renforcement du support. Ceci, afin de diminuer les tensions causées par la dilatation thermique des différents matériaux

DURABASE FGT

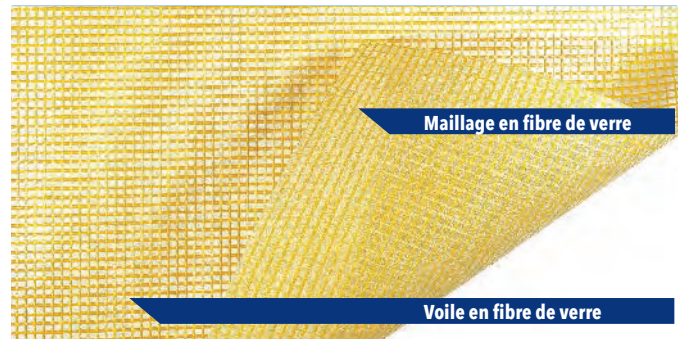

DURABASE FGT Natte d’armature

Natte d’armature composite fabriquée à partir des fibres de verre et d’un intissé. Permet d’améliorer la résistance aux fissures et la stabilité des supports critiques; Matériau : Fibres de verre, jaune

Emballage	Longueur m	Largeur cm	Epaisseur mm	COND 1	COND 2	COND 3	Référence	Cat.	€/m ²
1 rouleau de 30 m ²	30	100	1,5	1	-	-	FGT 30/1	MAT	22,50
Palette, 18 rouleaux (540 m ²)	30	100	1,5	1	-	-	FGT 30/18	MAT	21,38

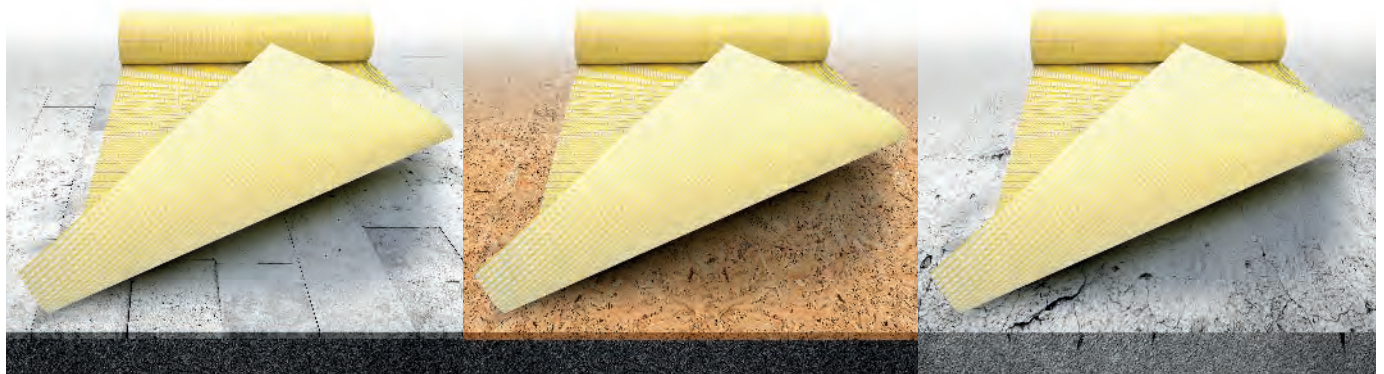
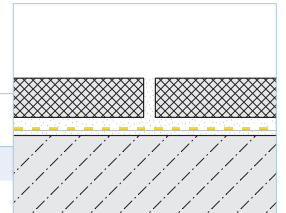

Pose sur anciens revêtements carrelés

Pose sur panneaux OSB

Pose sur chapes fissurées

DURABASE SW14
Natte pour l’isolation phonique en intérieur sous carrelage

- DURABASE SW14 est une natte de seulement 1,3 mm d’épaisseur pour la réduction des bruits de pas dans les locaux dotés de revêtements de sol en céramique. Outre l’amélioration de l’acoustique de la pièce, DURABASE SW14 réduit également la sensation de pieds froids sans nuire à l’efficacité d’un éventuel chauffage par le sol
- La structure des 4 couches de la natte permet de nombreuses possibilités d’utilisation dans le secteur du logement, mais aussi dans les commerces et l’industrie. Cette natte convient pour la pose sur des supports en bois, béton, chapes (également chauffantes) et similaires
- Une pose sur un ancien revêtement existant ou sous un chauffage par le sol est également possible
- Réductions certifiées des bruits de pas jusqu’à -14 dB
- Seulement 1,3 mm d’épaisseur, idéale pour les rénovations
- Convient parfaitement en cas de chauffage par le sol
- Difficilement inflammable
 (Classification de la réaction au feu : B_{fl}-s1)

DURABASE SW14



DURABASE SW14 Natte pour l’isolation phonique

Natte en rouleau pour l’isolation phonique des espaces intérieurs secs; Réduction du bruit da pas jusqu’ à 14 dB
 Matériau : Fibre synthétique, beige

Emballage	Longueur m	Largeur cm	Epaisseur mm	COND 1	COND 2	COND 3	Référence	Cat.	€/m ²
1 rouleau de 10 m ²	10	100	1,3	1	28	-	SW14 10/1	MAT	36,00
Palette, 28 rouleaux (280 m ²)	10	100	1,3	1	28	-	SW14 10/28	MAT	34,20

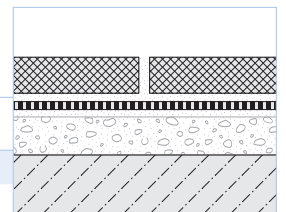

DURABASE DD 80++ Natte de drainage

- Drainage des eaux d'écoulement. Protège des dégats dûs au gel
- Capacité de drainage extrêmement élevée
- Convient également pour les charges importantes
- Géométrie optimisée des alvéoles pour une évacuation plus performante des eaux de ruissellement
- Formation réduite de gel et de condensation au niveau de l'étanchéité – Pas d'eau stagnante sous la natte
- DURABASE DD80++ convient tout particulièrement à la pose de terrasse sur plots avec des carreaux de fortes épaisseurs. Supporte également la pose directs de revêtements tels que pierre naturelle ou dalles en béton.

DURABASE DD 80++

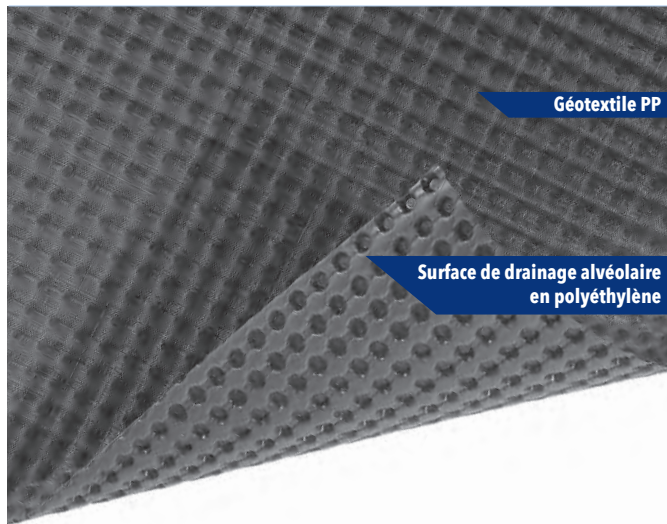

DURABASE DD 80++ Natte de drainage

Natte de drainage pour revêtements extérieurs particulièrement perméables
 Matériau : Polypropylène, gris

Emballage	Longueur m	Largeur cm	Épaisseur mm	COND 1	COND 2	COND 3	Référence	Cat.	€/m²
1 rouleau de 12,5 m²	12,5	100	8	1	-	-	DD 80++ 12/1	MAT	28,10
Palette, 9 rouleaux (112,5 m²)	12,5	100	8	1	-	-	DD 80++ 12/9	MAT	26,36



Pose de la natte de drainage DURABASE DD 80++ avec chevauchement

Maintenant sur Youtube „La vie c’est dehors”

DURABASE DD 80++ convient tout particulièrement pour :

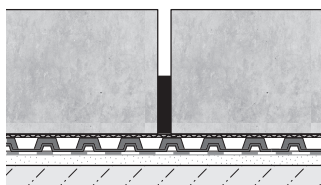

Pose directe

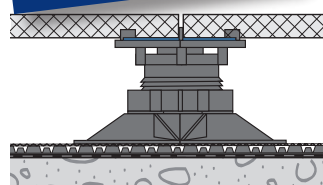

Pose sur des plots avec du carrelage d'une épaisseur 20 mm ou plus

DURABASE DD 80++ / DURABASE DR 80 « invisible »

Les nattes de drainage de DURAL sont « invisibles ». Grâce à la teinte gris anthracite du matériau, les nattes ne sont plus visibles sous les joints creux lorsqu'elles sont utilisées en pose directe ou pour la pose sur plots. Même avec d'autres types de pose, la couleur de la natte peut également rester partiellement visible; c'est pourquoi les deux toutes nouvelles nattes de drainage DURAL sont gris anthracite.

DURABASE DR 80 Natte de drainage

- Canaux de drainage coniques
 - Pose sous la chape /
l'empierrement de graviers
 - Pour l'extérieur
 - DURABASE DR 80 est particulièrement adapté à la réalisation de grands drainages de surface en combinaison avec des revêtements carrelés, comme cela est nécessaire sur les balcons et les terrasses. DURABASE DR 80 forme un drainage efficace et une étanchéité supplémentaire entre l'étanchéité de l'ouvrage et la construction de revêtement qui le recouvre.
- En France, le DTU oblige le drainage sous chape en extérieur en pose scellée.**

DURABASE DR 80

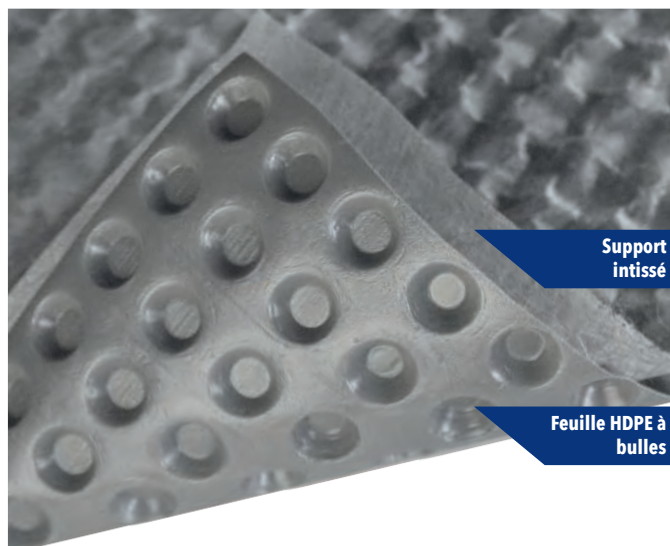

DURABASE DR 80 Natte de drainage

Natte pour le drainage des revêtements céramiques à l'extérieur en pose scellée.
Matériau : HDPE, gris

Emballage	Longueur m	Largeur cm	Epaisseur mm	COND 1	COND 2	COND 3	Référence	Cat.	€/m ²
1 rouleau de 15 m ²	15	100	8	1	-	-	DR 80 15/1	MAT	24,42
Palette, 9 rouleaux (135 m ²)	15	100	8	1	-	-	DR 80 15/9	MAT	22,94



DURABASE DR 80 convient tout particulièrement pour :

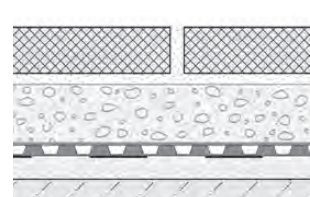
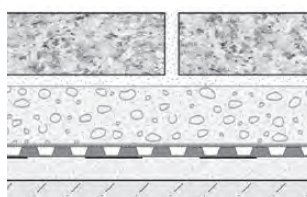
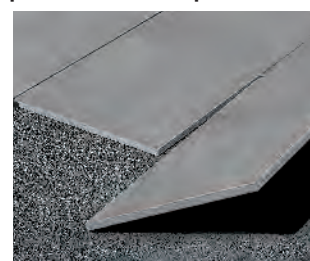

pose sous une chape ciment

Pose dans un empierrement
de graviers / gravillons

myVARIO-LINE

Caniveaux de douche modulaires

myVARIO-LINE – Soubassement/base pour caniveau de douche linéaire avec variabilité maximale

Set de base pour soubassement (sans rigole d'écoulement/grille design). **1** Ecoulement DN 50 avec siphon, **2** bloc de montage EPS, **3** bande d'étanchéité DURABASE ETA-20/0838, **4** pièces d'écartement pour adapter la hauteur aux épaisseurs de carrelage de 6 à 21 mm, **5** bouchon/ filet de raccordement pour raccorder la caniveau d'écoulement à la sous-construction. Veuillez commander la caniveau d'écoulement, y compris la grille design, séparément. 60 designs au choix. hauteur de montage (bord supérieur de la chape) de seulement 68 mm; Matériau : Inox (304) / EPS

Longueur partie visible cm	Design	Hauteur d'installation mm	Garde d'eau mm	COND1	COND2	COND3	Référence	Cat.	€/Pièce
60	Base	68	32	1	-	-	VLMB 600	NET	193,90
70	Base	68	32	1	-	-	VLMB 700	NET	203,48
80	Base	68	32	1	-	-	VLMB 800	NET	217,04
90	Base	68	32	1	-	-	VLMB 900	NET	227,20
100	Base	68	32	1	-	-	VLMB 1000	NET	237,40

Caniveau / élément de base, sans grille et sans caniveau d'écoulement

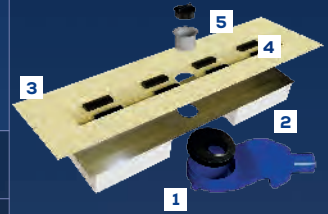

1. Avantage combinable

Les sets de base myVARIO-LINE peuvent être combinés librement avec les éléments au choix, en terme de longueurs et de design de grilles et de coloris (voir pages 112 - 113).

2. Avantage de l'homologation ETA

Les kits de base contiennent la manchette d'étanchéité pour une l'installation durablement étanche d'un caniveau de douche de plain-pied - homologation ETA „ETA-20/0838“.

3. Avantage 60 designs

Les corps de caniveaux myVARIO-LINE des pages 112 - 113 sont disponibles en 4 variantes de couleur. Les grilles design myVARIO-LINE sont disponibles en 5 longueurs, 3 designs de recouvrement et 4 couleurs. Cela signifie 60 designs au choix variable.

4. Avantage de DURAL COLOUR FITTING

Profilés de carrelage aux couleurs assorties à partir de la page 9, cales de pente et tablettes de douche à partir de la page 116.



Acier inoxydable

myVARIO-LINE – Corps du caniveau Doubleface

Partie supérieure pour personnaliser le caniveau de douche myVARIO-LINE la grille « Doubleface » peut, au choix, être utilisée comme plaque de finition finition ou à carreler; Caniveau d'écoulement avec grille design, débit d'écoulement d'environ 19 l/min.; Matériau : Inox (304)

Longueur partie visible cm	Surface	Couleur	Référence	COND 1	COND 2	COND 3	Cat.	€/Pièce
60	thermolaqué structuré	RAL 0808005 sable	VLMD 680	1	-	-	NET	197,70
70	thermolaqué structuré	RAL 0808005 sable	VLMD 780	1	-	-	NET	208,12
80	thermolaqué structuré	RAL 0808005 sable	VLMD 880	1	-	-	NET	221,98
90	thermolaqué structuré	RAL 0808005 sable	VLMD 980	1	-	-	NET	232,36
100	thermolaqué structuré	RAL 0808005 sable	VLMD 1080	1	-	-	NET	242,78
60	thermolaqué structuré	RAL 0006500 gris béton	VLMD 665	1	-	-	NET	197,70
70	thermolaqué structuré	RAL 0006500 gris béton	VLMD 765	1	-	-	NET	208,12
80	thermolaqué structuré	RAL 0006500 gris béton	VLMD 865	1	-	-	NET	221,98
90	thermolaqué structuré	RAL 0006500 gris béton	VLMD 965	1	-	-	NET	232,36
100	thermolaqué structuré	RAL 0006500 gris béton	VLMD 1065	1	-	-	NET	242,78
60	thermolaqué structuré	RAL 9011 noir mat	VLMD 611	1	-	-	NET	197,70
70	thermolaqué structuré	RAL 9011 noir mat	VLMD 711	1	-	-	NET	208,12
80	thermolaqué structuré	RAL 9011 noir mat	VLMD 811	1	-	-	NET	221,98
90	thermolaqué structuré	RAL 9011 noir mat	VLMD 911	1	-	-	NET	232,36
100	thermolaqué structuré	RAL 9011 noir mat	VLMD 1011	1	-	-	NET	242,78
60	brossé	Inox (304)	VLMD 600	1	-	-	NET	158,16
70	brossé	Inox (304)	VLMD 700	1	-	-	NET	166,50
80	brossé	Inox (304)	VLMD 800	1	-	-	NET	177,58
90	brossé	Inox (304)	VLMD 900	1	-	-	NET	185,90
100	brossé	Inox (304)	VLMD 1000	1	-	-	NET	194,22

DOUBLEFACE
Caniveau d'écoulement avec grille design



DURAL COLOUR FITTING

myVARIO-LINE – Corps du caniveau « Penta »

Partie supérieure pour personnaliser le caniveau de douche myVARIO-LINE Caniveau d'écoulement avec grille design, débit d'écoulement d'environ 32 l/min. Matériau : Inox (304)

Longueur partie visible cm	Surface	Couleur	Référence	COND 1	COND 2	COND 3	Cat.	€/Pièce
60	thermolaqué structuré	RAL 0808005 sable	VLMP 680	1	-	-	NET	247,12
70	thermolaqué structuré	RAL 0808005 sable	VLMP 780	1	-	-	NET	260,14
80	thermolaqué structuré	RAL 0808005 sable	VLMP 880	1	-	-	NET	277,46
90	thermolaqué structuré	RAL 0808005 sable	VLMP 980	1	-	-	NET	290,46
100	thermolaqué structuré	RAL 0808005 sable	VLMP 1080	1	-	-	NET	303,48
60	thermolaqué structuré	RAL 0006500 gris béton	VLMP 665	1	-	-	NET	247,12
70	thermolaqué structuré	RAL 0006500 gris béton	VLMP 765	1	-	-	NET	260,14
80	thermolaqué structuré	RAL 0006500 gris béton	VLMP 865	1	-	-	NET	277,46
90	thermolaqué structuré	RAL 0006500 gris béton	VLMP 965	1	-	-	NET	290,46
100	thermolaqué structuré	RAL 0006500 gris béton	VLMP 1065	1	-	-	NET	303,48
60	thermolaqué structuré	RAL 9011 noir mat	VLMP 611	1	-	-	NET	247,12
70	thermolaqué structuré	RAL 9011 noir mat	VLMP 711	1	-	-	NET	260,14
80	thermolaqué structuré	RAL 9011 noir mat	VLMP 811	1	-	-	NET	277,46
90	thermolaqué structuré	RAL 9011 noir mat	VLMP 911	1	-	-	NET	290,46
100	thermolaqué structuré	RAL 9011 noir mat	VLMP 1011	1	-	-	NET	303,48
60	brossé	Inox (304)	VLMP 600	1	-	-	NET	197,70
70	brossé	Inox (304)	VLMP 700	1	-	-	NET	208,12
80	brossé	Inox (304)	VLMP 800	1	-	-	NET	221,98
90	brossé	Inox (304)	VLMP 900	1	-	-	NET	232,36
100	brossé	Inox (304)	VLMP 1000	1	-	-	NET	242,78

PENTA
Caniveau d'écoulement avec grille design



DURAL COLOUR FITTING

myVARIO-LINE – Corps du caniveau « Line »

Partie supérieure pour personnaliser le caniveau de douche myVARIO-LINE

Caniveau d'écoulement avec grille design, débit d'écoulement d'environ 32 l/min. Matériau : Inox (304)

Longueur partie visible cm	Surface	Couleur	Référence	COND 1	COND 2	COND 3	Cat.	€/Pièce
60	thermolaqué structuré	RAL 0808005 sable	VLMLC 680	1	-	-	NET	227,36
70	thermolaqué structuré	RAL 0808005 sable	VLMLC 780	1	-	-	NET	239,34
80	thermolaqué structuré	RAL 0808005 sable	VLMLC 880	1	-	-	NET	255,26
90	thermolaqué structuré	RAL 0808005 sable	VLMLC 980	1	-	-	NET	267,22
100	thermolaqué structuré	RAL 0808005 sable	VLMLC 1080	1	-	-	NET	279,20
60	thermolaqué structuré	RAL 0006500 gris béton	VLMLC 665	1	-	-	NET	227,36
70	thermolaqué structuré	RAL 0006500 gris béton	VLMLC 765	1	-	-	NET	239,34
80	thermolaqué structuré	RAL 0006500 gris béton	VLMLC 865	1	-	-	NET	255,26
90	thermolaqué structuré	RAL 0006500 gris béton	VLMLC 965	1	-	-	NET	267,22
100	thermolaqué structuré	RAL 0006500 gris béton	VLMLC 1065	1	-	-	NET	279,20
60	thermolaqué structuré	RAL 9011 noir mat	VLMLC 611	1	-	-	NET	227,36
70	thermolaqué structuré	RAL 9011 noir mat	VLMLC 711	1	-	-	NET	239,34
80	thermolaqué structuré	RAL 9011 noir mat	VLMLC 811	1	-	-	NET	255,26
90	thermolaqué structuré	RAL 9011 noir mat	VLMLC 911	1	-	-	NET	267,22
100	thermolaqué structuré	RAL 9011 noir mat	VLMLC 1011	1	-	-	NET	279,20
60	brossé	Inox (304)	VLML 600	1	-	-	NET	181,88
70	brossé	Inox (304)	VLML 700	1	-	-	NET	191,46
80	brossé	Inox (304)	VLML 800	1	-	-	NET	204,22
90	brossé	Inox (304)	VLML 900	1	-	-	NET	290,46
100	brossé	Inox (304)	VLML 1000	1	-	-	NET	223,36



Siphon d'évacuation horizontal Haute Performance DN 50

Évacuation „Haute Performance“ pour myVARIO-LINE; Vitesse d'écoulement 60l/min

Écoulement horizontal DN 50, Réhausse de montage EPS 2 x 20 mm, Garde d'eau 50 mm

Matériau : PVC, bleu

Hauteur d'installation mm	Garde d'eau mm	COND 1	COND 2	COND 3	Référence	Cat.	€/Pièce
88	50	1	-	-	VLPHC 80	NET	68,30



Siphon vertical DN 50

Écoulement vertical DN 50; Vitesse d'écoulement 48l/min

Matériau : PVC, bleu

Hauteur d'installation mm	Garde d'eau mm	COND 1	COND 2	COND 3	Référence	Cat.	€/Pièce
190	30	1	-	-	VLPAS 48	NET	50,76



XFLAT-LINE Caniveau de douche linéaire – Set-complet

■ Caniveau de douche ultra-plat pour hauteurs de montage réduites à partir de 55 mm. Les caniveaux de douche XFLAT-LINE offrent des solutions idéales pour vos douches de plain-pied. Ainsi vous obtenez des proportions harmonieuses en hauteur et dans l'espace de votre salle de bains

- Grille design « Square » en inox
- Hauteur de cadre 11 mm
- Double siphon Garde d' eau 28 mm
- Etanchéité au moyen d'une manchette d'étanchéité WP
- Inox de qualité
- Préservation parfaite de la propreté jusqu'au tuyau d'écoulement
- Performance d'écoulement DN 40 : env. 35l/min
- 7 mesures visibles différents

- | | |
|--|---------------------------------------|
| 1 Grille Square | 3 Siphon |
| 2 Natte d'étanchéité DURABASE montée en usine | 4 Corps du caniveau |
| | 5 Siphon DN 40 horizontalement |



Hauteur d'installation au niveau du sol uniquement 55 mm

XFLAT-LINE – Caniveau de douche ultra-plat avec second niveau d'évacuation pour hauteurs de montage réduites

Set-complet, prêt-à installer, Cuve de vidage, natte d'étanchéité vidage, écoulement horizontale 40 mm, Grille „Square” poli, Vitesse d'écoulement 35l/min; Matériau : Inox (304)

Longueur partie visible cm	Largeur cm	Largeur partie visible mm	Hauteur mm	Garde d'eau mm	COND 1	COND 2	COND 3	Référence	Cat.	€/Pièce
55	12	60	≥55	28	1	-	-	XFL 600 S	NET	429,32
65	12	60	≥55	28	1	-	-	XFL 700 S	NET	455,36
75	12	60	≥55	28	1	-	-	XFL 800 S	NET	481,36
85	12	60	≥55	28	1	-	-	XFL 900 S	NET	507,40
95	12	60	≥55	28	1	-	-	XFL 1000 S	NET	533,40
105	12	60	≥55	28	1	-	-	XFL 1100 S	NET	559,42
115	12	60	≥55	28	1	-	-	XFL 1200 S	NET	585,44

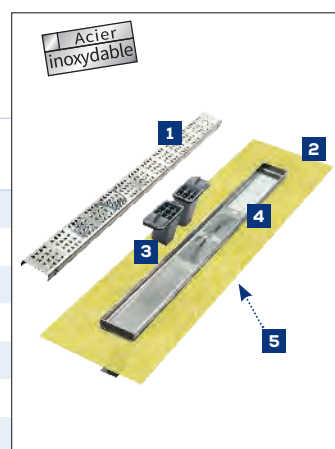

SHOWER-GK Glas Wall LED

- Profilé LED murale, pour un verre d'épaisseur min 8 mm – max. 12 mm
- Bande LED IP65 obligatoire
- Longueur max 220 cm. La longueur doit être commandé sur mesure si inférieure à 220 cm
- Matériau Inox 304
- Bande LED avec branchement par le haut pour des raisons de sécurité
- Transformateur et accessoires à commander séparément
- Encastrement parfait du verre, garantissant une bonne étanchéité

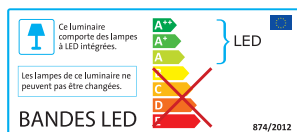

Équipement d'éclairage, de commande et de raccordement "LED-EMOTION" Pages 81



SHOWER-GK Glas Wall LED Profilé LED mural pour montage paroi de douche avec LED-stripe encapsulé étanche

Profilé LED EMOTION pour montage et éclairage de la Paroi de douche d'une épaisseur mini 10 mm et max 12mm; Kits de connexion EMOTION (transformateurs, interrupteurs et accessoires) vendus séparément
Matériau : Inox (304) brossé

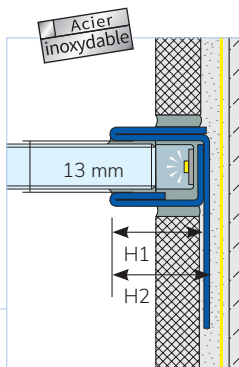

COND 1	COND 2	COND 3	Cat. NET	
1	-	-	NET	
Longueur cm	Hauteur 1 mm	Hauteur 2 mm	Référence	€/Pièce
220	19	20	GKGW 190/66-EM/220	903,16

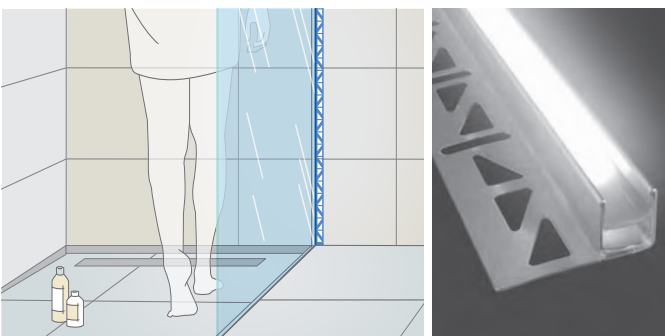

SHOWER-GK GLAS Wall – Profilé pour insertion murale

Profilé en forme de U pour insertion de la paroi de verre au mur;
Paroi de douche d'une épaisseur mini 10 mm et max 12 mm;
Matériau : Inox (304) brossé

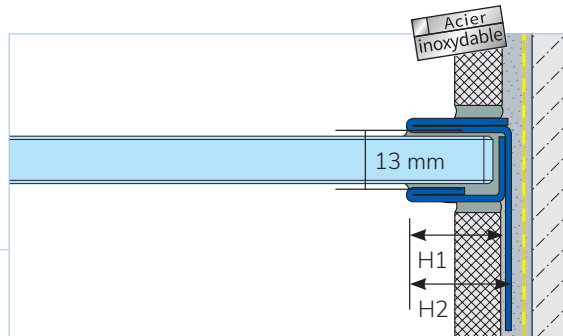

COND 1	COND 2	COND 3
1	-	-

Cat.
NET

Longueur cm	Hauteur 1 mm	Hauteur 2 mm	Référence	€/Pièce
----------------	-----------------	-----------------	-----------	---------

Longueur cm	Hauteur 1 mm	Hauteur 2 mm	Référence	€/Pièce
----------------	-----------------	-----------------	-----------	---------

thermolaqué structuré RAL 9003 blanc matt

NOUVEAU

220	19	20	GKGW 190-12/220	354,10
-----	----	----	-----------------	---------------

thermolaqué structuré RAL 9011 noir mat

220	19	20	GKGW 190-11/220	354,10
-----	----	----	-----------------	---------------

thermolaqué structuré RAL 0808005 sable

220	19	20	GKGW 190-80/220	354,10
-----	----	----	-----------------	---------------

naturel brossé

220	19	20	GKGW 190-SF/220	298,86
-----	----	----	-----------------	---------------

thermolaqué structuré RAL 0006500 gris béton

220	19	20	GKGW 190-65/220	354,10
-----	----	----	-----------------	---------------

Kit de verre

pour l'installation de parois de douche en verre ESG d'épaisseur 8 – 12 mm dans les profilés d'insertion de verre SHOWER-GK mur et sol.

NOUVEAU

COND1	COND2	COND3	Cat.
1	-	-	NET
Référence			€/Set
GKMK 1	NOUVEAU		74,00

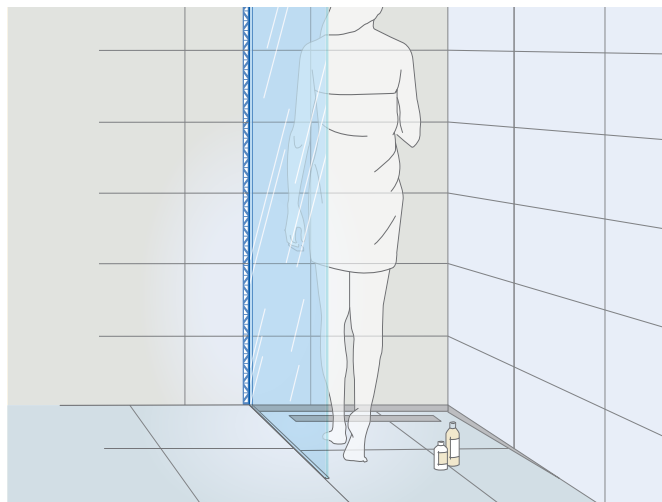

SHOWER-GK GLAS Wall /Floor Profilé en pente pour insertion dans le sol

- La combinaison parfaite d'un profilé en pente et d'un profilé pour paroi de verre
- Pose aisée grâce à un profilé en pente de ~2%
- Parfaite fixation de la paroi dans le profilé du sol (utilisation du même système qu'au mur)
- Compensation élégante de la pente (~2 %)
- Dans les douches à l'italienne, les parois vitrées sont un choix particulièrement élégant pour offrir une protection contre les projections
- Le système SHOWER-GK de DURAL représente ici la combinaison parfaite entre un logement stable pour la paroi vitrée et une protection efficace des bords contre les pénétrations d'eau dans la pente
- Le robuste profilé inox en U garantit un parfait maintien de la paroi de verre jusqu'à 8 - 12 mm. Le profilé en pente développé par DURAL compense la pente requise avec élégance et finesse



SHOWER-GK GLAS Floor – Profilé en pente pour insertion dans le sol

Profilé en pente pour insertion dans le sol, une partie, inox 304, brossé;
Pente ~2%; Paroi de douche d'une épaisseur mini 8 mm et max 12 mm;
Matériau : Inox (304) brossé

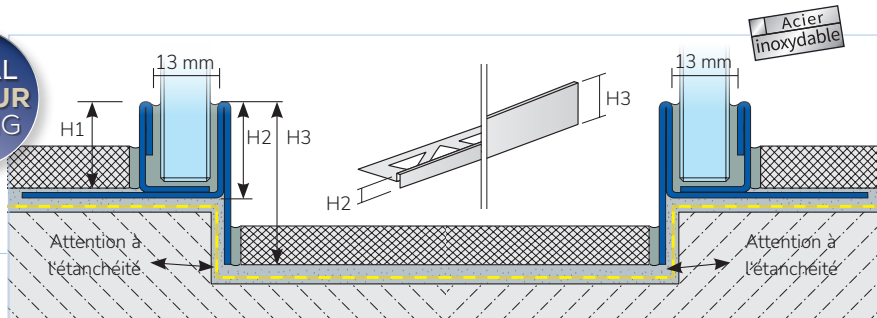

COND 1	COND 2	COND 3	Cat.
1	-	-	NET

Longueur cm	Hauteur 1 mm	Hauteur 2 mm	Hauteur 3 mm	Référence	€/Pièce
-------------	--------------	--------------	--------------	-----------	---------

thermolaqué structuré RAL 0808005 sand gauche (en regardant le caniveau)



98	19	20	34	GKGL 190-80/98	156,58
120	19	20	37	GKGL 190-80/120	199,08
148	19	20	42	GKGL 190-80/148	214,80
200	19	20	60	GKGL 190-80/200	290,22

Longueur cm	Hauteur 1 mm	Hauteur 2 mm	Hauteur 3 mm	Référence	€/Pièce
-------------	--------------	--------------	--------------	-----------	---------

thermolaqué structuré RAL 0808005 sand droit (en regardant le caniveau)



98	19	20	34	GKGR 190-80/98	156,58
120	19	20	37	GKGR 190-80/120	199,08
148	19	20	42	GKGR 190-80/148	214,80
200	19	20	60	GKGR 190-80/200	290,22

thermolaqué structuré RAL 0006500 gris béton gauche (en regardant le caniveau)

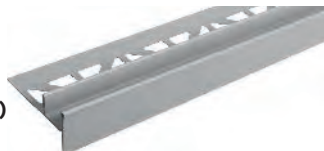

98	19	20	34	GKGL 190-65/98	156,58
120	19	20	37	GKGL 190-65/120	199,08
148	19	20	42	GKGL 190-65/148	214,80
200	19	20	60	GKGL 190-65/200	290,22

thermolaqué structuré RAL 0006500 gris béton droit (en regardant le caniveau)

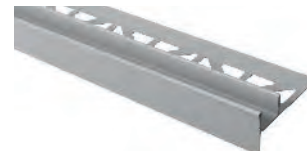

98	19	20	34	GKGR 190-65/98	156,58
120	19	20	37	GKGR 190-65/120	199,08
148	19	20	42	GKGR 190-65/148	214,80
200	19	20	60	GKGR 190-65/200	290,22

thermolaqué structuré RAL 9011 noir mat gauche (en regardant le caniveau)



98	19	20	34	GKGL 190-11/98	156,58
120	19	20	37	GKGL 190-11/120	199,08
148	19	20	42	GKGL 190-11/148	214,80
200	19	20	60	GKGL 190-11/200	290,22

thermolaqué structuré RAL 9011 noir mat droit (en regardant le caniveau)



98	19	20	34	GKGR 190-11/98	156,58
120	19	20	37	GKGR 190-11/120	199,08
148	19	20	42	GKGR 190-11/148	214,80
200	19	20	60	GKGR 190-11/200	290,22

naturel brossé gauche (en regardant le caniveau)



98	19	20	34	GKGL 190-SF/98	132,14
120	19	20	37	GKGL 190-SF/120	168,02
148	19	20	42	GKGL 190-SF/148	181,30
200	19	20	60	GKGL 190-SF/200	244,94

naturel brossé droit (en regardant le caniveau)



98	19	20	34	GKGR 190-SF/98	132,14
120	19	20	37	GKGR 190-SF/120	168,02
148	19	20	42	GKGR 190-SF/148	181,30
200	19	20	60	GKGR 190-SF/200	244,94

H1 = Epaisseur maximum H2 = Hauteur totale devant H3 = Hauteur totale arrière



SHOWER-GK – Profilé en pente

Profilé ent pente, une pièce, inox
Pente ~ 2%
Matériau : Inox (304)

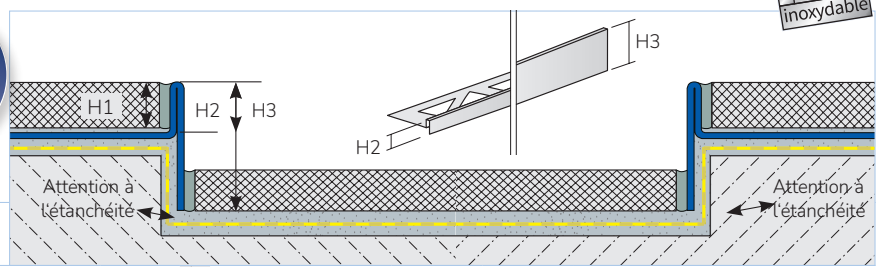

Acier inoxydable

COND 1	COND 2	COND 3	Cat.
1	-	-	NET

Hauteur 1 mm	Longueur cm	Hauteur 2 mm	Hauteur 3 mm	Référence	€/Pièce
--------------	-------------	--------------	--------------	-----------	---------

thermolaqué structuré RAL 0808005 sand gauche (en regardant le caniveau)



10	98	11	24	GKL 100-80/98	84,30
10	120	11	32	GKL 100-80/120	102,62
10	148	11	32	GKL 100-80/148	109,48
10	200	11	40	GKL 100-80/200	149,28
11	98	12	24	GKL 110-80/98	85,36
11	120	12	32	GKL 110-80/120	106,16
11	148	12	32	GKL 110-80/148	113,26
11	200	12	40	GKL 110-80/200	153,00
12,5	98	13,5	24	GKL 125-80/98	86,36
12,5	120	13,5	32	GKL 125-80/120	109,62
12,5	148	13,5	32	GKL 125-80/148	116,98
12,5	200	13,5	40	GKL 125-80/200	158,10

Hauteur 1 mm	Longueur cm	Hauteur 2 mm	Hauteur 3 mm	Référence	€/Pièce
--------------	-------------	--------------	--------------	-----------	---------

thermolaqué structuré RAL 0808005 sand droit (en regardant le caniveau)



10	98	11	24	GKR 100-80/98	84,30
10	120	11	32	GKR 100-80/120	102,62
10	148	11	32	GKR 100-80/148	109,48
10	200	11	40	GKR 100-80/200	149,28
11	98	12	24	GKR 110-80/98	85,36
11	120	12	32	GKR 110-80/120	106,16
11	148	12	32	GKR 110-80/148	113,26
11	200	12	40	GKR 110-80/200	153,00
12,5	98	13,5	24	GKR 125-80/98	86,36
12,5	120	13,5	32	GKR 125-80/120	109,62
12,5	148	13,5	32	GKR 125-80/148	116,98
12,5	200	13,5	40	GKR 125-80/200	158,10

Hauteur 1 mm	Longueur cm	Hauteur 2 mm	Hauteur 3 mm	Référence	€/Pièce
--------------	-------------	--------------	--------------	-----------	---------

thermolaqué structuré RAL 0006500 gris béton gauche (en regardant le caniveau)



10	98	11	24	GKL 100-65/98	84,30
10	120	11	32	GKL 100-65/120	102,62
10	148	11	32	GKL 100-65/148	109,48
10	200	11	40	GKL 100-65/200	149,28
11	98	12	24	GKL 110-65/98	85,36
11	120	12	32	GKL 110-65/120	106,16
11	148	12	32	GKL 110-65/148	113,26
11	200	12	40	GKL 110-65/200	153,00
12,5	98	13,5	24	GKL 125-65/98	86,36
12,5	120	13,5	32	GKL 125-65/120	109,62
12,5	148	13,5	32	GKL 125-65/148	116,98
12,5	200	13,5	40	GKL 125-65/200	158,10

Hauteur 1 mm	Longueur cm	Hauteur 2 mm	Hauteur 3 mm	Référence	€/Pièce
--------------	-------------	--------------	--------------	-----------	---------

thermolaqué structuré RAL 0006500 gris béton droit (en regardant le caniveau)



10	98	11	24	GKR 100-65/98	84,30
10	120	11	32	GKR 100-65/120	102,62
10	148	11	32	GKR 100-65/148	109,48
10	200	11	40	GKR 100-65/200	149,28
11	98	12	24	GKR 110-65/98	85,36
11	120	12	32	GKR 110-65/120	106,16
11	148	12	32	GKR 110-65/148	113,26
11	200	12	40	GKR 110-65/200	153,00
12,5	98	13,5	24	GKR 125-65/98	86,36
12,5	120	13,5	32	GKR 125-65/120	109,62
12,5	148	13,5	32	GKR 125-65/148	116,98
12,5	200	13,5	40	GKR 125-65/200	158,10

H1 = Epaisseur maximum H2 = Hauteur totale devant H3 = Hauteur totale arrière

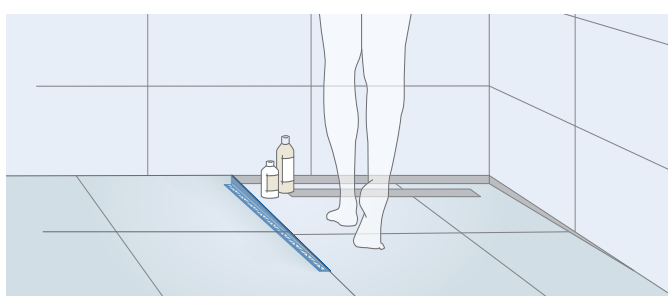

SHOWER-GK -

Profilé en pente

Profilé ent pente, une pièce, inox
Pente ~ 2%

Matériau : Inox (304)

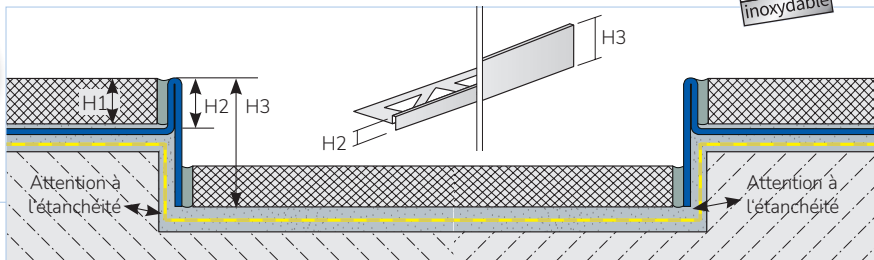

Acier inoxydable

COND 1	COND 2	COND 3	Cat.
1	-	-	NET

Hauteur 1 mm	Longueur cm	Hauteur 2 mm	Hauteur 3 mm	Référence	€/Pièce
--------------	-------------	--------------	--------------	-----------	---------

thermolaqué structuré RAL 9011 noir mat gauche (en regardant le caniveau)



10	98	11	24	GKL 100-11/98	84,30
10	120	11	32	GKL 100-11/120	102,62
10	148	11	32	GKL 100-11/148	109,48
10	200	11	40	GKL 100-11/200	149,28
11	98	12	24	GKL 110-11/98	85,36
11	120	12	32	GKL 110-11/120	106,16
11	148	12	32	GKL 110-11/148	113,26
11	200	12	40	GKL 110-11/200	153,00
12,5	98	13,5	24	GKL 125-11/98	86,36
12,5	120	13,5	32	GKL 125-11/120	109,62
12,5	148	13,5	32	GKL 125-11/148	116,98
12,5	200	13,5	40	GKL 125-11/200	158,10

Hauteur 1 mm	Longueur cm	Hauteur 2 mm	Hauteur 3 mm	Référence	€/Pièce
--------------	-------------	--------------	--------------	-----------	---------

naturel brossé gauche (en regardant le caniveau)



NOUVEAU

8	98	9	24	GKL 80-SF/98 NOUVEAU	57,26
8	120	9	32	GKL 80-SF/120 NOUVEAU	69,82
8	148	9	32	GKL 80-SF/148 NOUVEAU	74,28
8	200	9	40	GKL 80-SF/200 NOUVEAU	101,20
10	98	11	24	GKL 100-SF/98 NOUVEAU	71,14
10	120	11	32	GKL 100-SF/120 NOUVEAU	86,62
10	148	11	32	GKL 100-SF/148 NOUVEAU	92,40
10	200	11	40	GKL 100-SF/200 NOUVEAU	124,84
11	98	12	24	GKL 110-SF/98	72,04
11	120	12	32	GKL 110-SF/120	89,60
11	148	12	32	GKL 110-SF/148	95,58
11	200	12	40	GKL 110-SF/200	129,14
12,5	98	13,5	24	GKL 125-SF/98	72,88
12,5	120	13,5	32	GKL 125-SF/120	92,52
12,5	148	13,5	32	GKL 125-SF/148	98,72
12,5	200	13,5	40	GKL 125-SF/200	133,44

Hauteur 1 mm	Longueur cm	Hauteur 2 mm	Hauteur 3 mm	Référence	€/Pièce
--------------	-------------	--------------	--------------	-----------	---------

thermolaqué structuré RAL 9011 noir mat droit (en regardant le caniveau)



10	98	11	24	GKR 100-11/98	84,30
10	120	11	32	GKR 100-11/120	102,62
10	148	11	32	GKR 100-11/148	109,48
10	200	11	40	GKR 100-11/200	149,28
11	98	12	24	GKR 110-11/98	85,36
11	120	12	32	GKR 110-11/120	106,16
11	148	12	32	GKR 110-11/148	113,26
11	200	12	40	GKR 110-11/200	153,00
12,5	98	13,5	24	GKR 125-11/98	86,36
12,5	120	13,5	32	GKR 125-11/120	109,62
12,5	148	13,5	32	GKR 125-11/148	116,98
12,5	200	13,5	40	GKR 125-11/200	158,10

Hauteur 1 mm	Longueur cm	Hauteur 2 mm	Hauteur 3 mm	Référence	€/Pièce
--------------	-------------	--------------	--------------	-----------	---------

naturel brossé droit (en regardant le caniveau)



NOUVEAU

8	98	9	24	GKR 80-SF/98 NOUVEAU	57,26
8	120	9	32	GKR 80-SF/120 NOUVEAU	69,82
8	148	9	32	GKR 80-SF/148 NOUVEAU	74,28
8	200	9	40	GKR 80-SF/200 NOUVEAU	101,20
10	98	11	24	GKR 100-SF/98 NOUVEAU	71,14
10	120	11	32	GKR 100-SF/120 NOUVEAU	86,62
10	148	11	32	GKR 100-SF/148 NOUVEAU	92,40
10	200	11	40	GKR 100-SF/200 NOUVEAU	124,84
11	98	12	24	GKR 110-SF/98	72,04
11	120	12	32	GKR 110-SF/120	89,60
11	148	12	32	GKR 110-SF/148	95,58
11	200	12	40	GKR 110-SF/200	129,14
12,5	98	13,5	24	GKR 125-SF/98	72,88
12,5	120	13,5	32	GKR 125-SF/120	92,52
12,5	148	13,5	32	GKR 125-SF/148	98,72
12,5	200	13,5	40	GKR 125-SF/200	133,44



H1 = Epaisseur maximum
H2 = Hauteur totale devant
H3 = Hauteur totale arrière

SHOWER-GK - Profilé de finition murale pour receveur mono-pente

Profilé ent pente, une pièce, inox 304

Pente ~ 2%

Matériau : Inox (304)

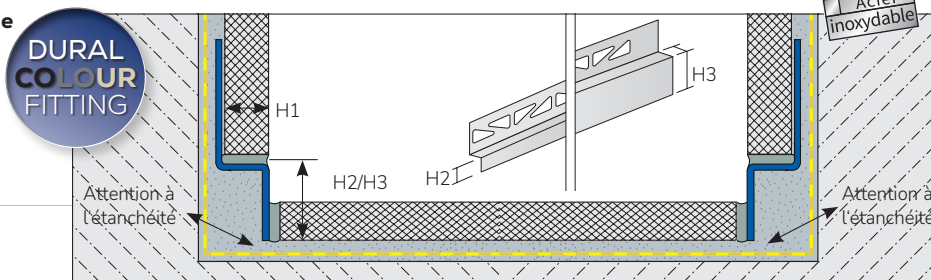

COND 1	COND 2	COND 3
1	-	-

Cat.
NET

Hauteur 1 mm	Longueur cm	Hauteur 2 mm	Hauteur 3 mm	Référence	€/Pièce
--------------	-------------	--------------	--------------	-----------	---------

thermolaqué structuré RAL 0808005 sand gauche (en regardant le caniveau)



10	98	11	24	GKWL 100-80/98	89,00
10	120	11	32	GKWL 100-80/120	114,20
10	148	11	32	GKWL 100-80/148	122,82
10	200	11	40	GKWL 100-80/200	165,98
11	98	12	24	GKWL 110-80/98	92,08
11	120	12	32	GKWL 110-80/120	119,32
11	148	12	32	GKWL 110-80/148	128,30
11	200	12	40	GKWL 110-80/200	169,68
12,5	98	13,5	24	GKWL 125-80/98	96,42
12,5	120	13,5	32	GKWL 125-80/120	124,34
12,5	148	13,5	32	GKWL 125-80/148	133,72
12,5	200	13,5	40	GKWL 125-80/200	173,32

Hauteur 1 mm	Longueur cm	Hauteur 2 mm	Hauteur 3 mm	Référence	€/Pièce
--------------	-------------	--------------	--------------	-----------	---------

thermolaqué structuré RAL 0808005 sand droit (en regardant le caniveau)



10	98	11	24	GKWR 100-80/98	89,00
10	120	11	32	GKWR 100-80/120	114,20
10	148	11	32	GKWR 100-80/148	122,82
10	200	11	40	GKWR 100-80/200	165,98
11	98	12	24	GKWR 110-80/98	92,08
11	120	12	32	GKWR 110-80/120	119,32
11	148	12	32	GKWR 110-80/148	128,30
11	200	12	40	GKWR 110-80/200	169,68
12,5	98	13,5	24	GKWR 125-80/98	96,42
12,5	120	13,5	32	GKWR 125-80/120	124,34
12,5	148	13,5	32	GKWR 125-80/148	133,72
12,5	200	13,5	40	GKWR 125-80/200	173,32

Hauteur 1 mm	Longueur cm	Hauteur 2 mm	Hauteur 3 mm	Référence	€/Pièce
--------------	-------------	--------------	--------------	-----------	---------

thermolaqué structuré RAL 0006500 gris béton gauche (en regardant le caniveau)



10	98	11	24	GKWL 100-65/98	89,00
10	120	11	32	GKWL 100-65/120	114,20
10	148	11	32	GKWL 100-65/148	122,82
10	200	11	40	GKWL 100-65/200	165,98
11	98	12	24	GKWL 110-65/98	92,08
11	120	12	32	GKWL 110-65/120	119,32
11	148	12	32	GKWL 110-65/148	128,30
11	200	12	40	GKWL 110-65/200	169,68
12,5	98	13,5	24	GKWL 125-65/98	96,42
12,5	120	13,5	32	GKWL 125-65/120	124,34
12,5	148	13,5	32	GKWL 125-65/148	133,72
12,5	200	13,5	40	GKWL 125-65/200	173,32

Hauteur 1 mm	Longueur cm	Hauteur 2 mm	Hauteur 3 mm	Référence	€/Pièce
--------------	-------------	--------------	--------------	-----------	---------

thermolaqué structuré RAL 0006500 gris béton droit (en regardant le caniveau)



10	98	11	24	GKWR 100-65/98	89,00
10	120	11	32	GKWR 100-65/120	114,20
10	148	11	32	GKWR 100-65/148	122,82
10	200	11	40	GKWR 100-65/200	165,98
11	98	12	24	GKWR 110-65/98	92,08
11	120	12	32	GKWR 110-65/120	119,32
11	148	12	32	GKWR 110-65/148	128,30
11	200	12	40	GKWR 110-65/200	169,68
12,5	98	13,5	24	GKWR 125-65/98	96,42
12,5	120	13,5	32	GKWR 125-65/120	124,34
12,5	148	13,5	32	GKWR 125-65/148	133,72
12,5	200	13,5	40	GKWR 125-65/200	173,32

H1 = Épaisseur maximum H2 = Hauteur totale devant H3 = Hauteur totale arrière

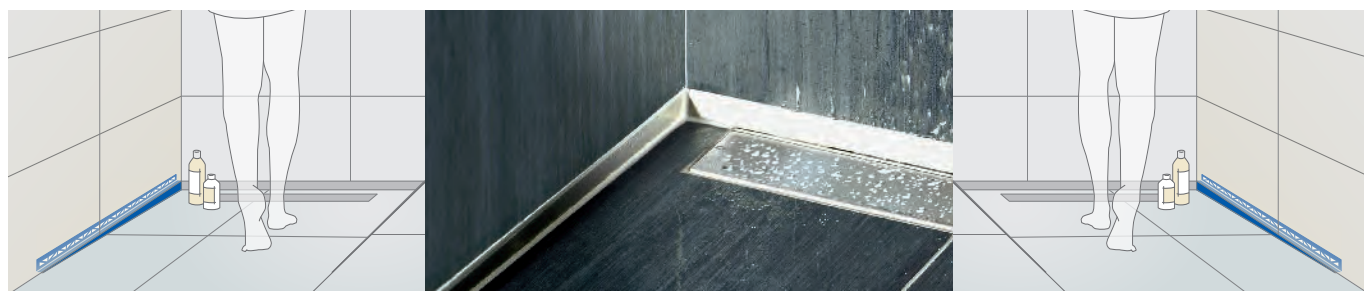

Shower-GK Connect
Profilé de rattrapage de niveau sol et mur pour receveurs en pente
 Matériau : Inox (304)



Acier inoxydable

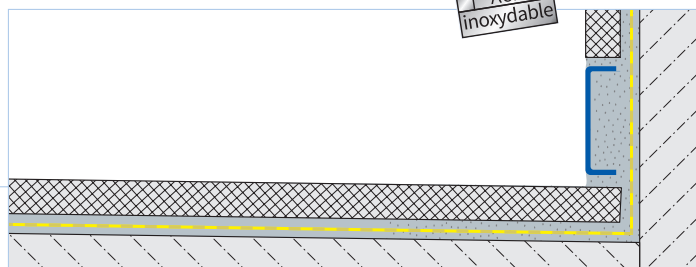

COND 1
1

COND 2
-

COND 3
-

Cat.
NET

Longueur cm	Largeur partie visible mm	Référence	€/Pièce
-------------	---------------------------	-----------	---------

thermolaqué structuré
RAL 0808005 sand



100	20	GKW 200-80/100	29,24
100	30	GKW 300-80/100	43,84
100	40	GKW 400-80/100	57,12
150	20	GKW 200-80/150	43,84
150	30	GKW 300-80/150	65,76
150	40	GKW 400-80/150	85,50

thermolaqué structuré
RAL 0006500 gris béton



100	20	GKW 200-65/100	29,24
100	30	GKW 300-65/100	43,84
100	40	GKW 400-65/100	57,12
150	20	GKW 200-65/150	43,84
150	30	GKW 300-65/150	65,76
150	40	GKW 400-65/150	85,50

Longueur cm	Largeur partie visible mm	Référence	€/Pièce
-------------	---------------------------	-----------	---------

thermolaqué structuré
RAL9011 noir mat



100	20	GKW 200-11/100	29,24
100	30	GKW 300-11/100	43,84
100	40	GKW 400-11/100	57,12
150	20	GKW 200-11/150	43,84
150	30	GKW 300-11/150	65,76
150	40	GKW 400-11/150	85,50

Longueur cm	Largeur partie visible mm	Référence	€/Pièce
-------------	---------------------------	-----------	---------

Inox (304)
naturel brossé



100	20	GKW 200-SF/100	22,52
100	30	GKW 300-SF/100	33,80
100	40	GKW 400-SF/100	45,26
150	20	GKW 200-SF/150	33,80
150	30	GKW 300-SF/150	50,66
150	40	GKW 400-SF/150	67,76



TI-DRAIN
Siphon de sol modulaire

Kit complet avec natte WP
Avec siphon et grille et accessoires.
Siphon avec farde d'eau 3,0 cm;
Grille Square

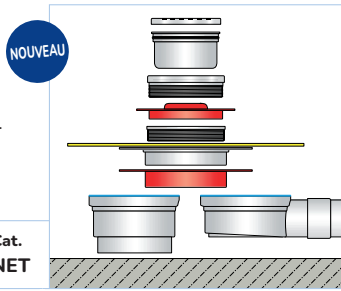

COND 1	COND 2	COND 3	Cat.
1	-	-	NET
Mesure visible mm	Design	Référence	€/Set

Écoulement horizontal DN 50

100 x 100	Grille „Square“ 10 x 10 cm	TD SET F 5060	124,34
150 x 150	Grille „Square“ 15 x 15 cm	TD SET F 5060-15	151,04

Écoulement verticale DN 50

100 x 100	Grille „Square“ 10 x 10 cm	TD SET F 5076-V	137,50
-----------	----------------------------	-----------------	---------------

TI-DRAIN
Siphon de sol modulaire

Kit complet avec filet
Avec siphon et grille et accessoires.
Siphon avec farde d'eau 3,0 cm;
Grille Square

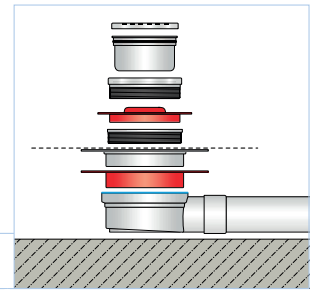

COND 1	COND 2	COND 3	Cat.
1	-	-	NET
Mesure visible mm	Design	Référence	€/Set

Écoulement horizontal DN 50

100 x 100	Grille „Square“ 10 x 10 cm	TD SET N 5060	124,34
150 x 150	Grille „Square“ 15 x 15 cm	TD SET N 5060-15	151,04

TI-DRAIN – Grille „Square“ et cadre en acier, un corps en plastique et adaptateur fileté

Matériau : Inox (304)

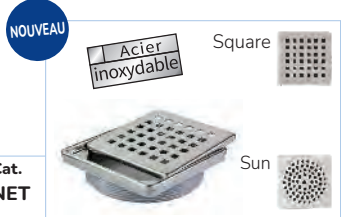

COND 1	COND 2	COND 3	Cat.	
1	-	-	NET	
Mesure visible mm	Design	Surface	Référence	€/Pièce

100 x 100	Square	naturel poli	TD C 1010	57,56
150 x 150	Square	naturel poli	TD C 1515	86,46
100 x 100	Square NOUVEAU	noir mat thermolaqué	TD C 1010-11	67,22
100 x 100	Square NOUVEAU	blanc matt thermolaqué	TD C 1010-12	67,22
100 x 100	Square NOUVEAU	or poli brillant	TD C 1010-G	67,22
100 x 100	Sun	naturel poli	TD S 1010	57,56
150 x 150	Sun	naturel poli	TD S 1515	86,46

TI-DRAIN
Siphon de sol modulaire avec un système d'étanchéité

Étanchéité avec natte WP



Étanchéité avec filet



COND1	COND2	COND3	Cat.
1	-	-	NET
Design	Format in mm	Référence	€/Pièce

Étanchéité avec natte WP	350 x 350	TD AF 20	34,66
Étanchéité avec filet	350 x 350	TD AN 20	34,66

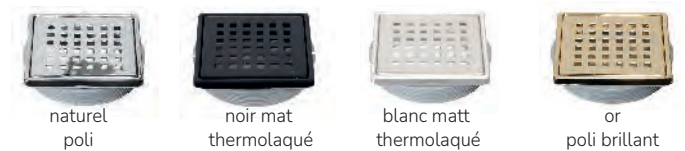

TI-DRAIN – Corps d'évacuation avec siphon et un capot de protection

COND 1	COND 2	COND 3	Cat.		
1	-	-	NET		
Écoulement	Hauteur mm	Design	ø mm	Référence	€/Pièce

horizontale	45	Siphon avec garde d'eau 2,5 cm	Hauteur de construction 53 mm	DN 40	TD H 4053	42,16
horizontale	55	Siphon avec garde d'eau 3,0 cm	Hauteur de construction 63 mm	DN 50	TD H 5060	42,16
horizontale	85	Siphon avec garde d'eau 5,0 cm	Hauteur de construction 93 mm	DN 70	TD H 7092	63,14
verticale	76	Siphon avec garde d'eau 5,0 cm	Hauteur de construction 84 mm	DN 50	TD V 50	63,14



FLOWFIX
Couvercle de siphon de sol avec cadre

Matériau : Inox (304) naturel

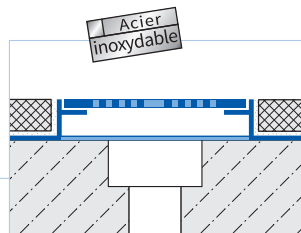

COND 1	COND 2	COND 3	Cat.
1	-	-	NET
Hauteur mm	Dimensions mm	Référence	€/Pièce

8	150 x 150	BA 815	103,82
8	200 x 200	BA 820	104,20
10	150 x 150	BA 1015	115,90
10	200 x 200	BA 1020	119,24

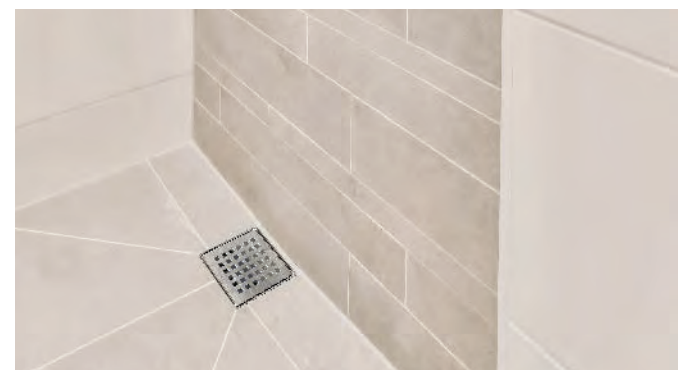

TI-SHELF LINE

Idéale pour la salle de bain et la cuisine : à fixer dans les joints du carrelage.

Aluminium : Epaisseur des joints pour le montage : min. 2 mm; charge maximale : 2 kg

Inox (304) : Epaisseur des joints pour le montage : min. 1,25 mm; charge maximale : 2 kg

COND 1 COND 2 COND 3

1 - -



Cat.
NET

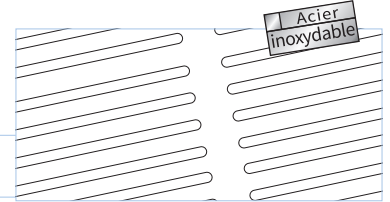

TI-SHELF LINE Tablette d'angle

Tablette d'angle triangulaire; Dimensions: 28 x 20 cm
charge maximale : 2 kg; Carton 1 pièce



Matériau	Surface	Couleur	Epaisseur mm	Référence	€/Pièce
Aluminium	thermolaqué structuré	RAL 0808005 sand	2	TSAC80 LM1	74,28
Aluminium	thermolaqué structuré	RAL 0006500 gris béton	2	TSAC65 LM1	74,28
Aluminium	thermolaqué structuré	RAL 9011 noir mat	2	TSAC11 LM1	74,28
Inox (304)	brossé (240 K)	naturel	1,25	TSE LM1	80,08

LM1

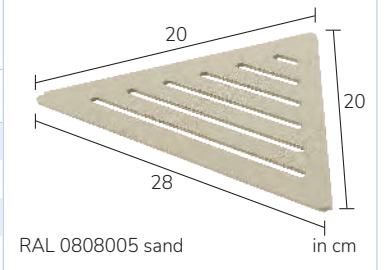

TI-SHELF LINE Tablette d'angle avec rebords et crochets

Tablette d'angle triangulaire à rebords avec trois crochets très pratiques;
Rebords de protection pour un parfait maintien; Dimensions: 28 x 20 cm
charge maximale : 2 kg; Carton 1 pièce

Matériau	Surface	Couleur	Epaisseur mm	Référence	€/Pièce
Aluminium	thermolaqué structuré	RAL 0808005 sand	2	TSAC80 LM1+	89,12
Aluminium	thermolaqué structuré	RAL 0006500 gris béton	2	TSAC65 LM1+	89,12
Aluminium	thermolaqué structuré	RAL 9011 noir mat	2	TSAC11 LM1+	89,12
Inox (304)	brossé (240 K)	naturel	1,25	TSE LM1+	96,08

LM1+

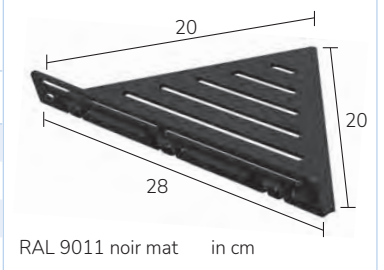

TI-SHELF LINE Tablette d'angle

Tablette d'angle pentagonale; Dimensions: 20 x 20 x 9,5 x 14,5 x 9,5 cm
charge maximale : 2 kg; Carton 1 pièce

Matériau	Surface	Couleur	Epaisseur mm	Référence	€/Pièce
Aluminium	thermolaqué structuré	RAL 0808005 sand	2	TSAC80 LM2	80,04
Aluminium	thermolaqué structuré	RAL 0006500 gris béton	2	TSAC65 LM2	80,04
Aluminium	thermolaqué structuré	RAL 9011 noir mat	2	TSAC11 LM2	80,04
Inox (304)	brossé (240 K)	naturel	1,25	TSE LM2	85,88

LM2

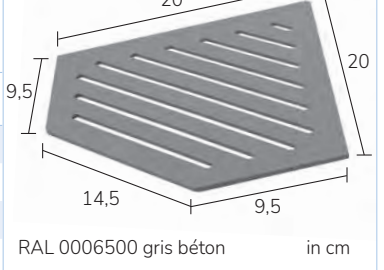

TI-SHELF LINE Tablette d'angle avec rebords et crochets

Tablette d'angle pentagonale à rebords avec trois crochets très pratiques;
Dimensions: 20 x 20 x 9,5 x 14,5 x 9,5 cm
Rebords de protection pour un parfait maintien; charge maximale : 2 kg; Carton 1 pièce

Matériau	Surface	Couleur	Epaisseur mm	Référence	€/Pièce
Aluminium	thermolaqué structuré	RAL 0808005 sand	2	TSAC80 LM2+	96,08
Aluminium	thermolaqué structuré	RAL 0006500 gris béton	2	TSAC65 LM2+	96,08
Aluminium	thermolaqué structuré	RAL 9011 noir mat	2	TSAC11 LM2+	96,08
Inox (304)	brossé (240 K)	naturel	1,25	TSE LM2+	103,06

LM2+

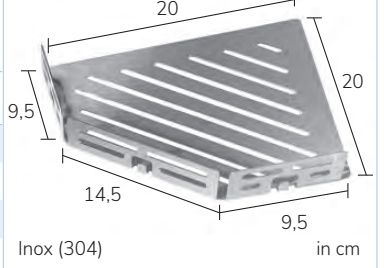

TI-SHELF Montage



Attention :
Ne pas détourner de leur fonction initiale l'utilisation des tablettes TI-SHELF. Ne convient pas comme repose-pieds, appareil d'entraînement, support ou aide à l'entrée, poignée ou similaire. Charge maximale 2 kg.

TI-SHELF PENTA

Idéale pour la salle de bain et la cuisine : à fixer dans les joints du carrelage.

Aluminium : Epaisseur des joints pour le montage : min. 2 mm; charge maximale : 2 kg

Inox (304) : Epaisseur des joints pour le montage : min. 1,25 mm; charge maximale : 2 kg

COND 1 COND 2 COND 3
1 - -



Cat.
NET

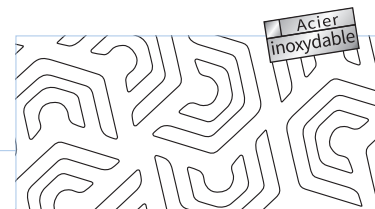

TI-SHELF PENTA Tablette d'angle

Tablette d'angle triangulaire; Dimensions : 28 x 20 cm
charge maximale : 2 kg; Carton 1 pièce



Matériau	Surface	Couleur	Epaisseur mm	Référence	€/Pièce
Aluminium	thermolaqué structuré	RAL 0808005 sand	2	TSAC80 PM1	97,48
Aluminium	thermolaqué structuré	RAL 0006500 gris béton	2	TSAC65 PM1	97,48
Aluminium	thermolaqué structuré	RAL 9011 noir mat	2	TSAC11 PM1	97,48
Inox (304)	brossé (240 K)	naturel	1,25	TSE PM1	103,28

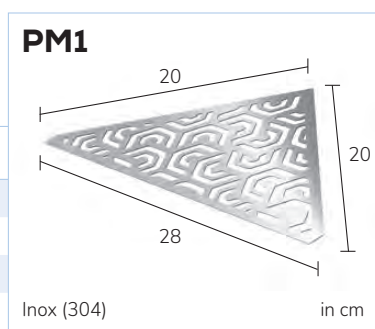

TI-SHELF PENTA Tablette d'angle avec rebords et crochets

Tablette d'angle triangulaire à rebords avec trois crochets très pratiques;
Rebords de protection pour un parfait maintien; Dimensions : 28 x 20 cm
charge maximale : 2 kg; Carton 1 pièce

Matériau	Surface	Couleur	Epaisseur mm	Référence	€/Pièce
Aluminium	thermolaqué structuré	RAL 0808005 sand	2	TSAC80 PM1+	116,98
Aluminium	thermolaqué structuré	RAL 0006500 gris béton	2	TSAC65 PM1+	116,98
Aluminium	thermolaqué structuré	RAL 9011 noir mat	2	TSAC11 PM1+	116,98
Inox (304)	brossé (240 K)	naturel	1,25	TSE PM1+	123,94

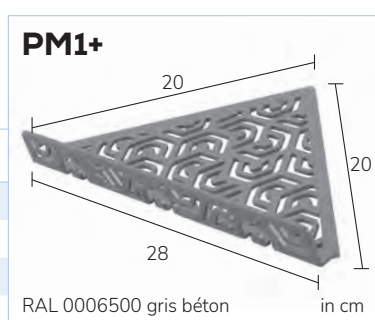

TI-SHELF PENTA Tablette d'angle

Tablette d'angle pentagonale; Dimensions : 20 x 20 x 9,5 x 14,5 x 9,5 cm
charge maximale : 2 kg; Carton 1 pièce

Matériau	Surface	Couleur	Epaisseur mm	Référence	€/Pièce
Aluminium	thermolaqué structuré	RAL 0808005 sand	2	TSAC80 PM2	103,28
Aluminium	thermolaqué structuré	RAL 0006500 gris béton	2	TSAC65 PM2	103,28
Aluminium	thermolaqué structuré	RAL 9011 noir mat	2	TSAC11 PM2	103,28
Inox (304)	brossé (240 K)	naturel	1,25	TSE PM2	109,08

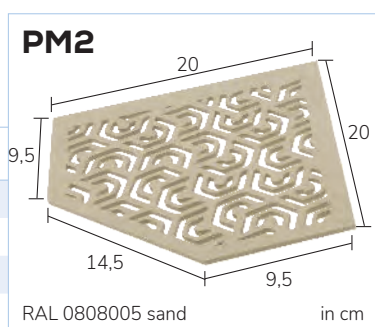

TI-SHELF PENTA Tablette d'angle avec rebords et crochets

Tablette d'angle pentagonale à rebords avec trois crochets très pratiques;
Rebords de protection pour un parfait maintien; Dimensions : 20 x 20 x 9,5 x 14,5 x 9,5 cm
charge maximale : 2 kg; Carton 1 pièce

Matériau	Surface	Couleur	Epaisseur mm	Référence	€/Pièce
Aluminium	thermolaqué structuré	RAL 0808005 sand	2	TSAC80 PM2+	123,94
Aluminium	thermolaqué structuré	RAL 0006500 gris béton	2	TSAC65 PM2+	123,94
Aluminium	thermolaqué structuré	RAL 9011 noir mat	2	TSAC11 PM2+	123,94
Inox (304)	brossé (240 K)	naturel	1,25	TSE PM2+	130,90

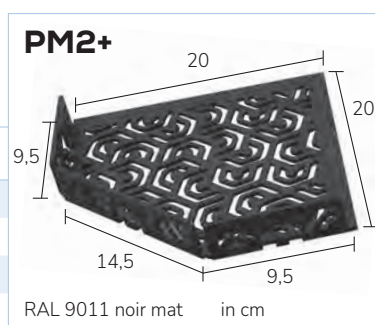

TI-SHELF Tablette à carreler

Acier
inoxydable

Livré avec matériel de fixation (vis inox + 2 chevilles)
Matériau : Inox (304), brossé

COND1	COND2	COND3				Cat.
1	-	-				NET
Typ	Dimension 1 mm	Dimension 2 mm	Hauteur mm	Référence	€/Pièce	



TI-SHELF DRG Tablette à carreler en forme de triangle isocèle

pour une pose sous faïence

	240	170	12,5	TS DRG 1724	82,44
	345	245	12,5	TS DRG 2434	100,12
	380	270	12,5	TS DRG 2738	107,18

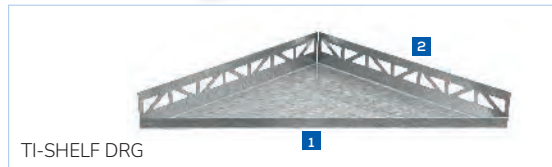

TI-SHELF DNG pour une installation ultérieure

Tablette à carreler en forme de triangle isocèle pour pose dans le joint de la faïence

	205	285	12,5	TS DNG 2028	74,20
	235	328	12,5	TS DNG 2332	79,80
	265	370	12,5	TS DNG 2637	85,12



DURAWAY

Système de tapis d'entrée

2. Avantage de la conception

- 6 configurations de base avec inserts en reps, en brosses et en caoutchouc
- Systèmes de cadres et tapis prêts à l'emploi adaptés
- La taille des tapis s'adapte à tous les plans architecturaux
- Utilisation variable des profilés en fonction des exigences
- Formes spéciales et formats non rectangulaires dans une grande variété de couleurs

1. Avantage de la fonction

- Haute résistance et nettoyage facile
- Utilisation en extérieur, en zone de transition et en intérieur
- Les inserts de tapis peuvent être remplacés individuellement et rapidement
- La saleté reste dans le tapis - moins intervalles de nettoyage

3. Avantage du matériau

- Tous les profils d'inserts sont équipés en série de capuchons de fermeture pour l'eau sale
- 4 hauteurs de profil différentes
- Possibilité de choisir individuellement les inserts reps, caoutchouc, brosse et barre de grattage - pour une même hauteur d'insert

DURAWAY Tapis d'entrée

Système de tapis d'entrée à encastrer de formats standard, avec reps
Matériau : Aluminium; Reps

COND1	COND2	COND3	Cat. NET		
1	-	-			
Hauteur mm	Dimension cm Longueur x Largeur		Couleur Reps	Référence	€/Pièce
10	60 x 40		noir (33)	DWR 1033-6040	133,92
10	60 x 40		gris clair (97)	DWR 1097-6040	133,92
10	80 x 60		noir (33)	DRW 1033-8060	267,80
10	80 x 60		gris clair (97)	DRW 1097-8060	267,80

Cadre d'assemblage

pour système de tapis d'entrée DURAWAY; Matériau : Aluminium

10	pour tapis 60 x 40 cm	DWRA 1030-6040	50,42
10	pour tapis 80 x 60 cm	DWRA 1030-8060	70,34

Tapis d'entrée 80 x 60 cm

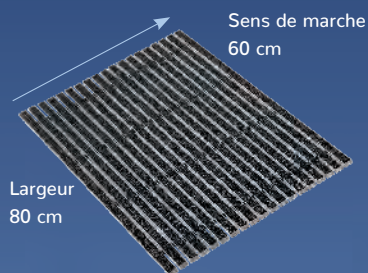

Tapis d'entrée 60 x 40 cm

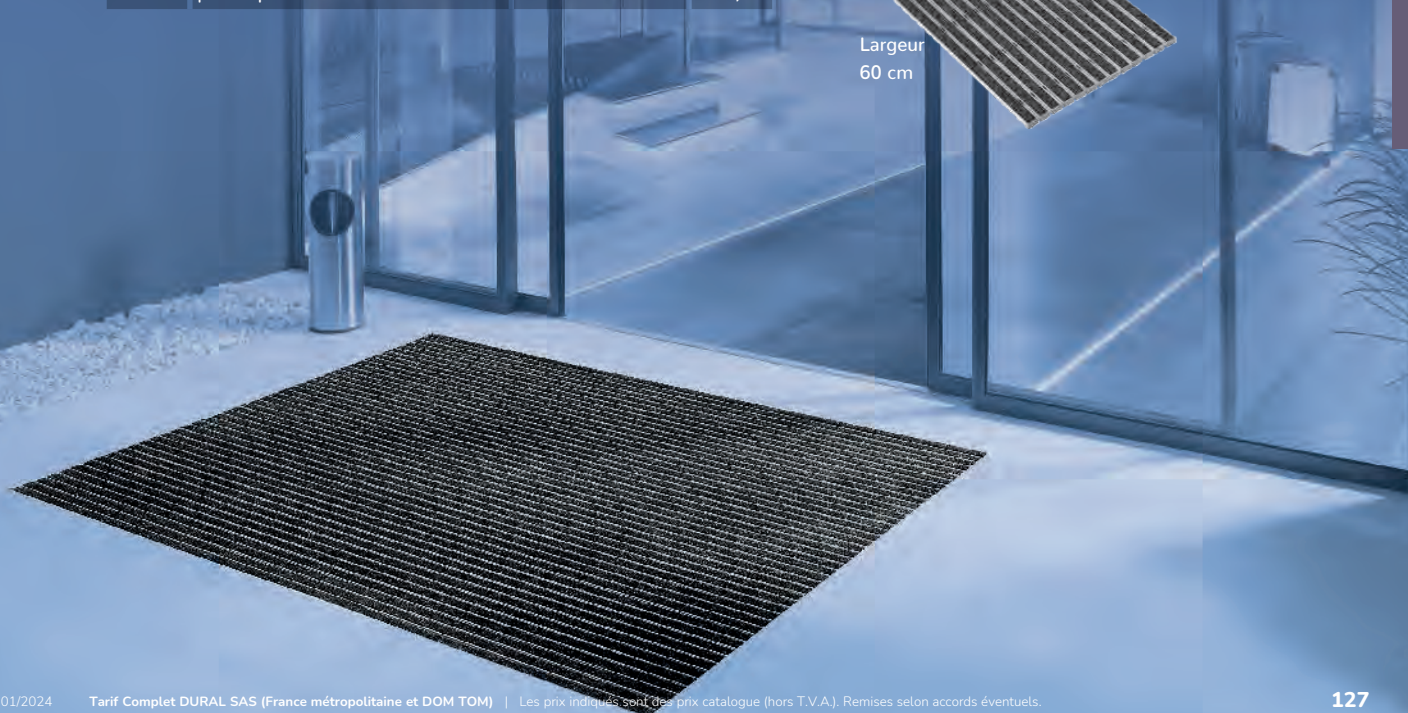
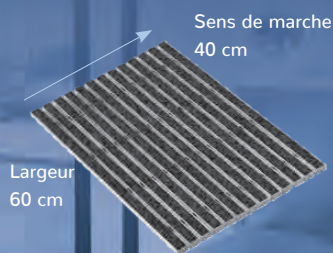

SYSTÈME DE TAPIS D'ENTRÉE



(R) Reps (Classe d'incendie B)

Hauteur du profil mm	10	17	22	27 *
Épaisseur du profil mm	1,1	1,1	1,1	1,7 *
Poids kg/m ²	10	11	14	15
Résistant jusqu'à t/m ²	2,5	5,5	7	8,5

R11 Rutschhemmung
Bewertungsgruppe
V10 Verdrängungsraum
Bewertungsgruppe

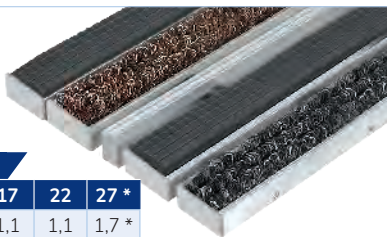

(RC) Reps/Caoutchouc/Grattoir

Hauteur du profil mm	10	17	22	27 *
Épaisseur du profil mm	1,1	1,1	1,1	1,7 *
Poids kg/m ²	10	15	16	17
Résistant jusqu'à t/m ²	2,5	5,5	7	8,5

(C) Caoutchouc

Hauteur du profil mm	10	17	22	27 *
Épaisseur du profil mm	1,1	1,1	1,1	1,7 *
Poids kg/m ²	10	15	16	18
Résistant jusqu'à t/m ²	2,5	5,5	7	8,5



R 9 Rutschhemmung
Bewertungsgruppe
V10 Verdrängungsraum
Bewertungsgruppe



(BR) Brosse/Reps

Hauteur du profil mm	17	22	27 *
Épaisseur du profil mm	1,1	1,1	1,7 *
Poids kg/m ²	15	16	17
Résistant jusqu'à t/m ²	5,5	7	8,5



R13 Rutschhemmung
Bewertungsgruppe
V10 Verdrängungsraum
Bewertungsgruppe



(B) Brosse

Hauteur du profil mm	-	17	22	27 *
Épaisseur du profil mm	-	1,1	1,1	1,7 *
Poids kg/m ²	-	15	16	18
Résistant jusqu'à t/m ²	-	5,7	7	8,5



(BC) Brosse/Caoutchouc

Hauteur du profil mm	-	17	22	27 *
Épaisseur du profil mm	-	1,1	1,1	1,7 *
Poids kg/m ²	-	15	16	17
Résistant jusqu'à t/m ²	-	5,7	7	8,5



***) DURAWAY SOLID**
Résistance : 8,5T / m²
Fréquence de passage :
> 5000 / jour

1,7

SYSTÈME DE TAPIS D'ENTRÉE

DURAWAY Tapis

Système de tapis d'entrée et cadres à encastrer

Matériau : Aluminium, Épaisseur du matériau 1,1 mm

Matériau Insert : Reps; caoutchouc; Brosse

COND1 COND2 COND3

1 - -

Cat.
NET

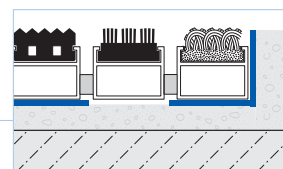

Hauteur mm	Insert Matériau	Insert Couleur	Référence	€/m ²	R Couleurs des reps (*) :	Hauteurs disponibles en mm
10	R Rips	(*)	DWR 1000	557,72	(97) gris clair	10 17 22 27
10	C Caoutchouc	(33)	DWC 1000	617,94	(85) beige	10 - - -
10	RC Rips/Caoutchouc	(*) / (33)	DWRC 1000	580,34	(29) naturel	- 17 22 27
10	K Supplément grattoir	argent	***-K	85,80	(45) rouge	- 17 22 27
17	R Rips	(*)	DWR 1700	633,06	(57) bleu foncé	- 17 22 27
17	C Caoutchouc	(33)	DWC 1700	693,28	(35) marron	- 17 22 27
17	B Brosse	(33) (35) (38)	DWB 1700	806,38	(77) marron foncé	- 17 22 27
17	RC Rips/Caoutchouc	(*) / (33)	DWRC 1700	655,70	(98) noir-marron	- 17 22 27
17	BR Brosse/Reps	(33) (35) (38) / (*)	DWBR 1700	747,62	(33) noir	10 17 22 27
17	BC Brosse/Caoutchouc	(33) (35) (38) / (33)	DWBC 1700	768,72		
17	K Supplément grattoir	argent	***-K	85,80		
22	R Rips	(*)	DWR 2200	648,18		
22	C Caoutchouc	(33)	DWC 2200	708,40		
22	B Brosse	(33) (35) (38)	DWB 2200	821,44		
22	RC Rips/Caoutchouc	(*) / (33)	DWRC 2200	670,70		
22	BR Brosse/Reps	(33) (35) (38) / (*)	DWBR 2200	792,80		
22	BC Brosse/Caoutchouc	(33) (35) (38) / (33)	DWBC 2200	783,74		
22	K Supplément grattoir	argent	***-K	85,80		

DURAWAY Solid Tapis d'entrée renforcé épaisseur de matériau : 1,7 mm

Hauteur mm	Insert Matériau	Insert Couleur	Référence	€/m ²	B Couleurs des brosses :	Hauteurs disponibles en mm
27	R Rips	(*)	DWR 2700	663,18	(33) noir	- 17 22 27
27	C Caoutchouc	(33)	DWC 2700	723,46	(35) marron	- 17 22 27
27	B Brosse	(33) (35) (38)	DWB 2700	836,48	(38) gris	- 17 22 27
27	RC Rips/Caoutchouc	(*) / (33)	DWRC 2700	685,82		
27	BR Brosse/Reps	(33) (35) (38) / (*)	DWBR 2700	807,90		
27	BC Brosse/Caoutchouc	(33) (35) (38) / (33)	DWBC 2700	798,84		
27	K Supplément grattoir	argent	***-K	85,80		

Cadre d'assemblage pour système de tapis d'entrée DURAWAY

pour Hauteur mm	Matériau :	Dimension			Référence	€/ml	K Grattoir Aluminium 5 mm:	Hauteurs disponibles en mm
		1	2	3				
10	Aluminium	3	13	30 mm	DWRA 1030	25,14		10 17 22 27
10	Inox (V2A/304)	2	11	30 mm	DWRE 1030	55,62		
17	Aluminium	3	20	30 mm	DWRA 1730	27,46		
17	Inox (V2A/304)	3	20	20 mm	DWRE 1720	62,70		
22	Aluminium	3	25	25 mm	DWRA 2225	29,82		
22	Inox (V2A/304)	3	25	25 mm	DWRE 2225	69,18		
27	Aluminium	3	30	30 mm	DWRA 2730	33,02		
27	Inox (V2A/304)	3	30	30 mm	DWRE 2730	80,36		

Base de calcul pour les formes spéciales : surface totale + suppléments

Type de supplément	suppléments formes spéciales	€/Pièce
pour le tapis	pour chaque évidements	40,31
pour le tapis	pour chaque inclinaisons	60,54
pour le tapis	pour chaque arrondis	60,54
pour le cadre	pour chaque évidements	14,99
pour le cadre	pour chaque inclinaisons	12,27
pour le cadre	pour chaque arrondis	36,58

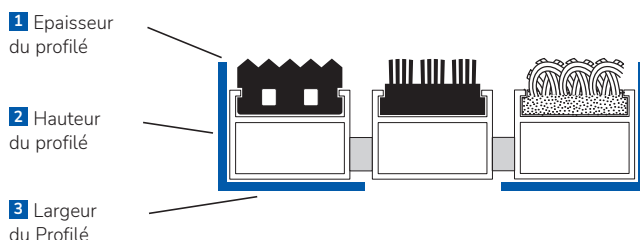

Format spécial évidements



Format spécial Arrondis



Format spécial Inclinaisons



Toutes les informations nécessaires pour les formes spéciales se trouvent dans le formulaire de commande DURAWAY sur Internet à l'adresse www.dural.fr

SYSTÈME DE TAPIS D'ENTRÉE

DURAWAY ENTRY

- ENTRY – Le système de profilé pour cadre avec un bord visible extra large pour installer un cadre de tapis d'entrée personnalisé
- Avec ENTRY, notre système de cadre en aluminium peut être installé pendant la phase de construction
- Convient à tous les systèmes de tapis d'entrée DURAWAY

ENTRY Profilé pour cadres de tapis d'entrée pour 2 hauteurs différentes

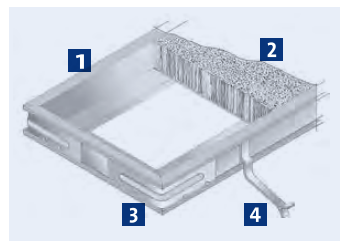

- 1 Cadre ENTRY
- 2 Insert DURAWAY
- 3 Équerre d'assemblage
- 4 Patte de fixation

ENTRY - Profilé pour cadres de tapis d'entrée

COND 1	COND 2	COND 3
1	-	-

Cat. A

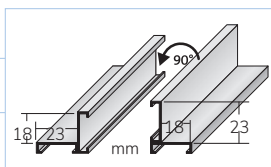

Hauteur mm	Longueur cm	Matériau:	Référence	€/ml
------------	-------------	-----------	-----------	------

Profilé pour cadres de tapis d'entrée pour 2 hauteurs différentes

23 / 18	300	Aluminium anodisé	EFAE 1823/300	22,76
---------	-----	-------------------	---------------	-------



Matériau:



Référence

€/Pièce

Connecteur d'angle pour cadre de paillason ENTRY

	acier zingué	EV 1823	3,90
--	--------------	---------	------

Ancre de fixation pour cadres de tapis d'entrée ENTRY

	Laiton naturel	EA 1823	3,90
--	----------------	---------	------

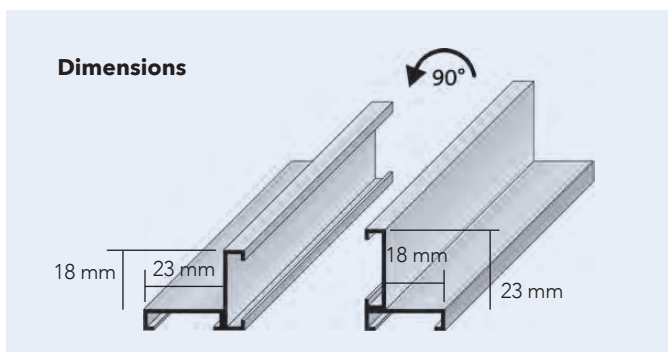

Encastrement possible dès la phase de construction



AIDES TACTILES

Conformément à la norme française

Solutions PMR

La sécurité au service du confort - loi française sur l'égalité des droits et des chances des personnes handicapées du 11 février 2005

Bandes d'éveil à la vigilance

- Les systèmes de guidage au sol podotactiles donnent la possibilité aux personnes malvoyantes ou aveugles de s'orienter
- En ressentant les marquages avec leurs pieds ou leur canne, elles peuvent se déplacer plus aisément
- Conforme à la norme NF P98-351 et NF P98-352

Bandes tactiles pour le guidage avantages

- Les indicateurs d'information, d'orientation et de guidage au sol aident les personnes non- ou malvoyantes à se déplacer de manière autonome dans les locaux publics
- Les bandes tactiles en acier inoxydable sont ici une possibilité de marquage simple et durable, pouvant sans problème également être placées ultérieurement
- Conforme à la norme NF P98-351 et P98-352

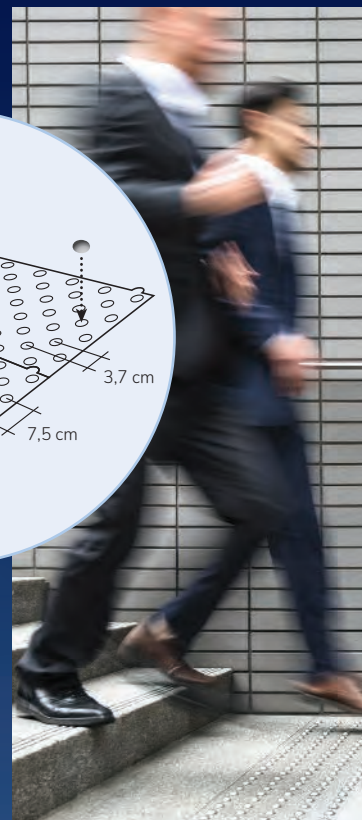
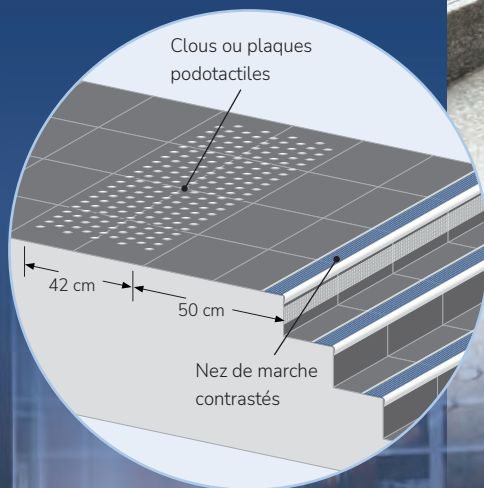
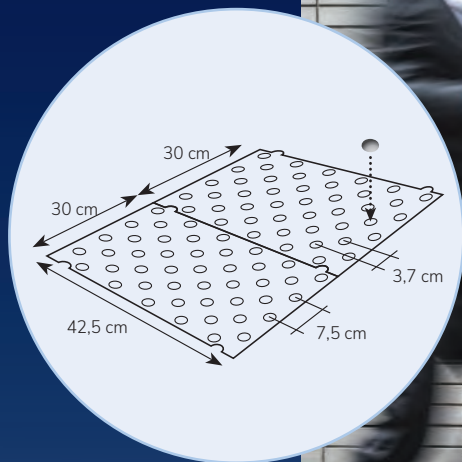

Profilés de marches TREDSAFE pour antidérapants et amovibles revêtement DIAMONDRED sur la page 58 - 59

CLOUS PODOTACTILE

CONFORMÉMENT À LA NORME FRANÇAISE

TACNOP

Tactile clous podotactile, à l'unité; Conforme à la norme NFP 98-355

Montage	Matériau/Design	Ø mm	Hauteur mm	COND 1	COND 2	COND 3	Référence	Cat.	€/Pièce
à coller	Aluminium naturel lisse	25	5	300	-	-	TTR A 250	U	1,98
à coller	Inox strié	25	5	300	-	-	TTR E 250	U	2,08
à sceller	Acier zingué strié	25	5	250	-	-	TTRT Z 250	U	1,32
à sceller	Inox strié	25	5	300	-	-	TTRT E 250	U	2,06
à sceller	Inox (V4A/316) strié	25	5	300	-	-	TTRT E-316 250	U	3,30



TACNOP KS / TACNOP BS

Gabarit de pose réglementaire à coller et à sceller, 44 trous/plaque, set de 2 pièces
Calepinage conforme aux normes; Matériau : plastique

COLLE
SPEED-
FLEX-
P. 172

Matériau/Design	Format en cm	COND 1	COND 2	COND 3	Référence	Cat.	€/Set
TACNOP KS Gabarit de collage	Gabarit de 30 x 42,5 cm	1	-	-	TTK 3042	U	139,66
TACNOP BS Gabarit de perçage	Gabarit de 30 x 42,5 cm	1	-	-	TTB 3042	U	139,66



TACNOP L - Clou lamellé

Clous podotactiles à lamelles pour pose en extérieur sans scellement chimique
Conforme à la norme NF P98-351; Matériau : Techno-polymère / Inox (304)

Montage	Couleur	Ø mm	Hauteur mm	COND 1	COND 2	COND 3	Référence	Cat.	Pièces/ Carton	€/Pièce
à frapper	gris	25	5	1	-	-	TNPL 2538-5/250	U	250	1,85
à frapper	noir	25	5	1	-	-	TNPL 2533-5/250	U	250	1,85
à frapper	noir/Inox	25	5	1	-	-	TNPEL 2533-5/250	U	250	3,14



TACNOP BSL

Gabarit de pose réglementaire des clous lammellés à frapper, 88 trous/plaque; Calepinage conforme aux normes; Poids 6 kg; Matériau : Acier galvanisé

Matériau/Design	Format en cm	COND 1	COND 2	COND 3	Référence	Cat.	€/Pièce
TACNOP BSL Gabarit de perçage	Gabarit de 60 x 46 x 0,3 cm	1	-	-	TNS 6046	U	111,32



Compter 150 clous par mètre linéaire



CLOUS PODOTACTILE / BANDES DE GUIDAGE

CONFORMÉMENT À LA NORME FRANÇAISE

TACNOP F – Plaque d'éveil podotactile

Gabarit avec clous podotactiles autocollants prêt à poser; Conforme à la norme NF P98-351
 Diamètre 25 mm par clou; Hauteur 5 mm par clou; autocollant; Dim 42 x 22,5 cm
 Gabarit à 33 Clous

Couleur	Matériau/Design	COND 1	COND 2	COND 3	Référence	Cat.	€/Gabarit
argent	Aluminium, naturel strié	5	20	-	TNAGM 25-5 SK/1	U	125,14
argent-noir	Inox (304)/TPU strié	5	20	-	TNEEM 25-5 SK/1	U	148,82
argent	Acier inoxydable (V2A/304), strié	5	20	-	TNEGM 25-5 SK/1	U	314,58
noir	Techno-polymer; antidérapant	5	20	-	TNPM 2533-5 SK/1	U	89,32
gris	Techno-polymer; antidérapant	5	20	-	TNPM 2538-5 SK/1	U	89,32



TACMAT N – Plaques podotactiles

plaque d'éveil podotactile pour l'intérieur; conforme à la norme NFP 98-351

Couleur	Matériau/Design	Longueur cm	Largeur cm	COND 1	COND 2	COND 3	Référence	Cat.	€/Pièce
gris	Caoutchouc	82,5	41,5	1	-	-	TTP 4283/38	U	103,60
noir	Caoutchouc	82,5	41,5	1	-	-	TTP 4283/33	U	103,60
gris	Caoutchouc autocollant	82,5	41,5	1	-	-	TTP 4283/38-SK	U	115,14
noir	Caoutchouc autocollant	82,5	41,5	1	-	-	TTP 4283/33-SK	U	115,14
argent	Inox (V2A/304) autocollant	60,0	41,5	1	-	-	TTE 4260-SK	U	212,98

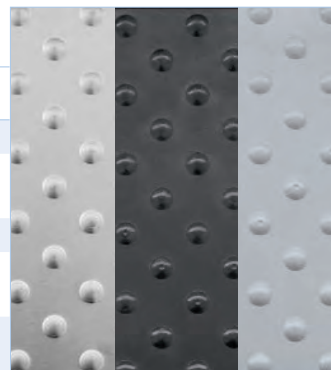

TACRIP Bandes de guidage

Bande tactile à coller/sceller pour le guidage; conforme à la norme NFP 98-352 à sceller

Couleur	Matériau	Montage	Longueur cm	Largeur mm	Hauteur mm	COND 1	COND 2	COND 3	Référence	Cat.	€/Pièce
argent	Inox (V2A/304)	à sceller	28,0	35	5	1	-	-	TTLT E 2800	U	25,20
argent	Inox (V2A/304)	à coller	28,0	35	5	1	-	-	TTLE 2800	U	25,20

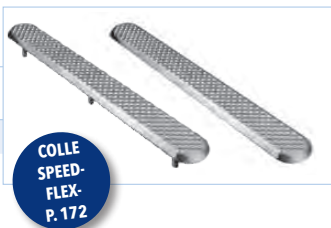

Notice de pose du gabarit prêt à poser avec clous podotactiles autocollants

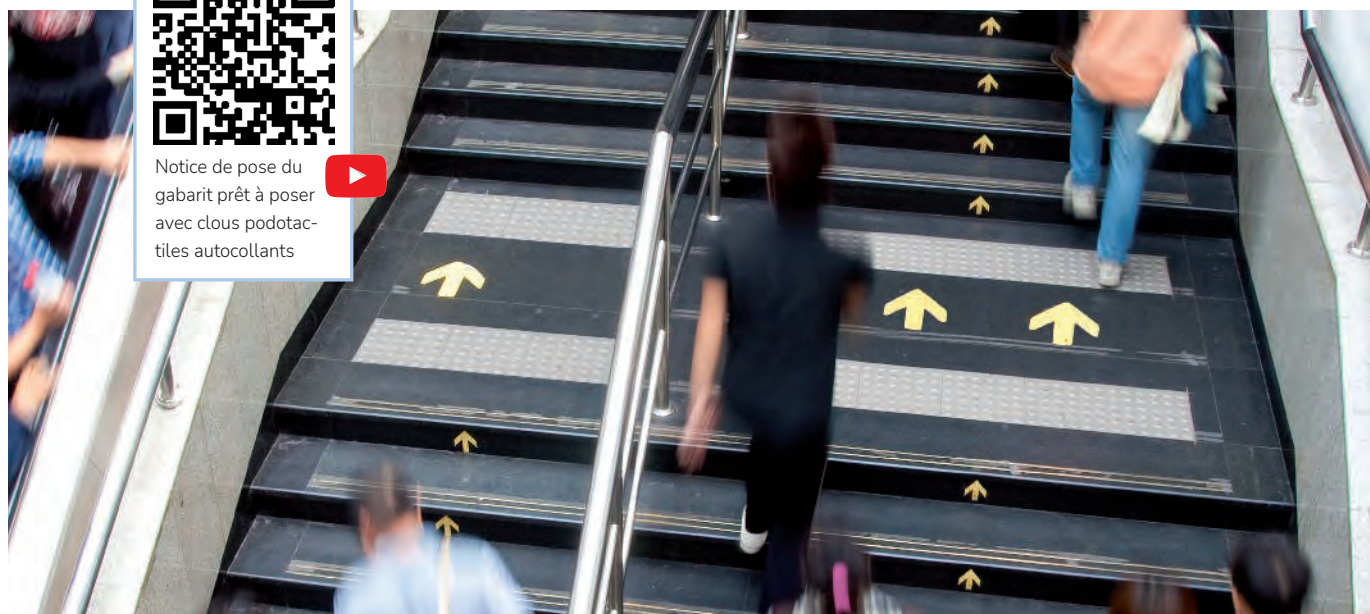

TACTILE

 conformément à la norme DIN

Inclusion et sécurité à chaque virage en un rien de temps avec la gamme autocollante Tactil de DURAL

2. Avantage Sécurité à chaque pas

Les systèmes de guidage au sol annoncent les montées et descentes d'escaliers, avertissent de la présence de barrières et rendent les objets tactiles - c'est-à-dire reconnaissables visuellement et haptiquement - pour l'orientation des personnes aveugles et malvoyantes.

1. Avantage de l'installation ultérieure

Optimisation ultérieure pour les écoles, les jardins d'enfants, les mairies, les hôtels et bien d'autres.

Facile à appliquer (pas de „chantier“), car autocollant. Application simple et rapide avec des gabarits adaptés (conformes aux normes).

3. Avantage des produits simples

Des produits simples pour l'inclusion de tous il n'y a plus de raison d'attendre.

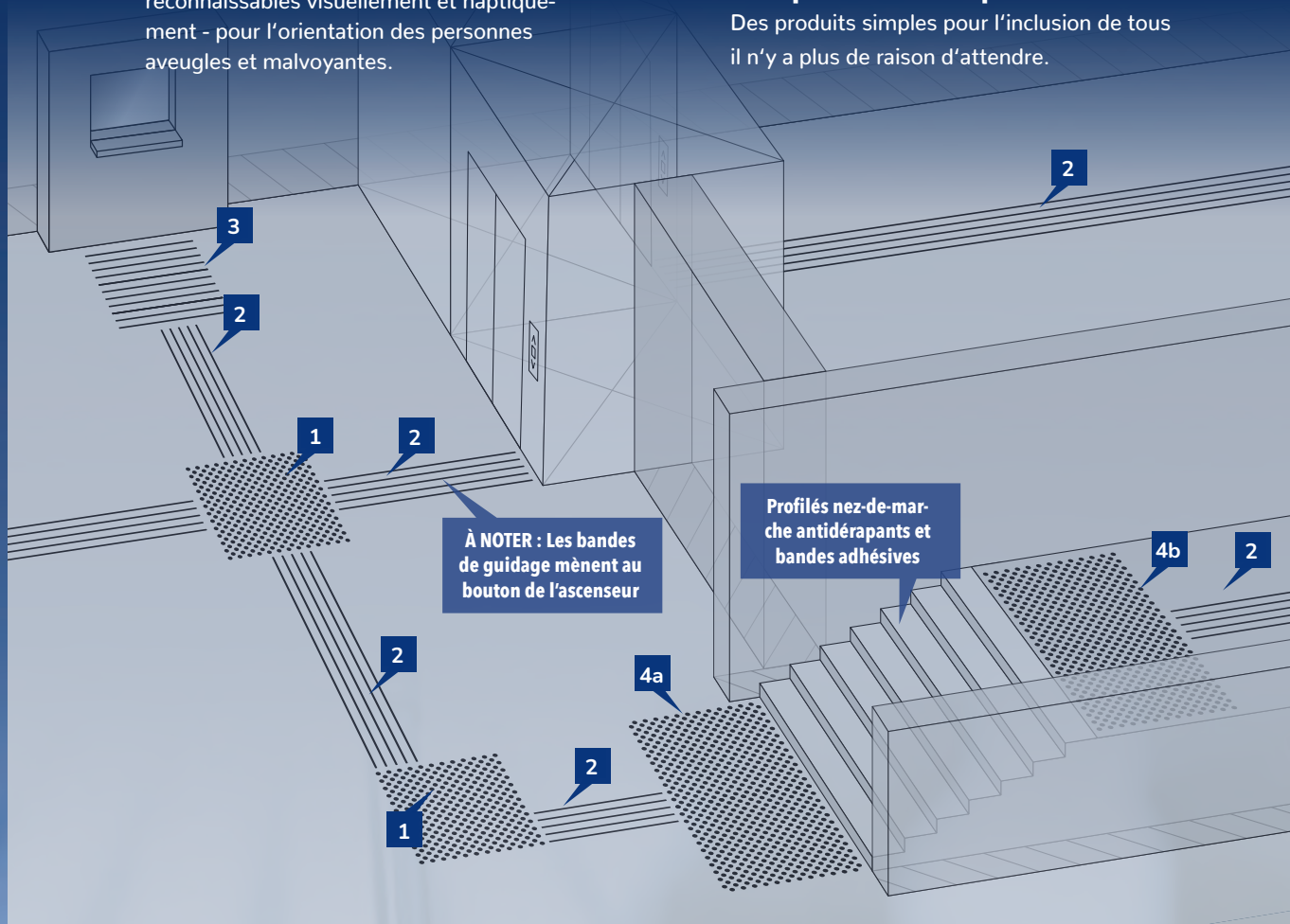

Zones d'orientation conformes à la norme DIN 2984:2020-12

- 1 BIFURCATIONS
clous, 90 x 90 cm
- 2 BANDES DE GUIDAGE
Bandes longitudinales dans le sens de la marche, largeur : 30 cm
- 3 ZONE D'ACCÈS
Bandes perpendiculaires au sens de la marche
- 4 ZONES D'ÉVEIL
 - 4a Au pied d'un escalier, clous, L = 90 cm
 - 4b En haut d'un escalier, clous, L = 90 cm au début d'une volée de marche, devant la première contremarche

CLOUS INOX

CONFORMÉMENT À LA NORME DIN

POUR L'INTÉRIEUR

TACNOP / Clou individuel

Clou individuel en acier inoxydable massif (V2A/304 + V4A/316) pour l'intérieur conformément à la norme allemande. Les dimensions des clous correspondent aux exigences de la norme DIN 32984 pour l'intérieur; Hauteur 3,5 mm; Ø 25 mm

COND1	COND2	COND3	Cat.
1	-	-	NET



Couleur	Matériau	Surface	Antidérapance	Typ	Référence	Pièces/ Carton	€/Pièce
---------	----------	---------	---------------	-----	-----------	----------------	---------

Clou à coller autocollant inoxydable massif

naturel	Inox (V2A/304)	lisse	R10	autocollant; Colle 3M	TNE 25-3-SK V2A	200	5,96
naturel	Inox (V4A/316)	lisse	R10	autocollant; Colle 3M	TNE 25-3-SK V4A	200	6,34
naturel	Inox (V2A/304)	strié	R11	autocollant; Colle 3M	TNEG 25-3 SK V2A	200	5,96
naturel	Inox (V4A/316)	strié	R11	autocollant; Colle 3M	TNEG 25-3 SK V4A	200	6,34

TACNOP Clou individuel Insert aqua-safe

Clou individuel en acier inoxydable massif (304/316) avec insert en PU coloré pour l'intérieur conformément à la norme allemande; Les dimensions des clous correspondent aux exigences de la norme DIN 32984 pour l'intérieur; Hauteur 3,5 mm; Ø 25 mm

COND1	COND2	COND3	Cat.
1	-	-	NET



Couleur	Matériau	Surface	Typ	Référence	Pièces/ Carton	€/Pièce
---------	----------	---------	-----	-----------	----------------	---------

Clou autocollant en acier inoxydable massif avec insert

blanc	Inox (V2A/304) / PU	aqua-safe	autocollant; Colle 3M	TNEE 2530-3 SK V2A/PU	200	7,84
blanc	Inox (V4A/316) / PU	aqua-safe	autocollant; Colle 3M	TNEE 2530-3 SK V4A/PU	200	7,92
gris	Inox (V2A/304) / PU	aqua-safe	autocollant; Colle 3M	TNEE 2538-3 SK V2A/PU	200	7,84
gris	Inox (V4A/316) / PU	aqua-safe	autocollant; Colle 3M	TNEE 2538-3 SK V4A/PU	200	7,92
noir	Inox (V2A/304) / PU	aqua-safe	autocollant; Colle 3M	TNEE 2533-3 SK V2A/PU	200	7,84
noir	Inox (V4A/316) / PU	aqua-safe	autocollant; Colle 3M	TNEE 2533-3 SK V4A/PU	200	7,92

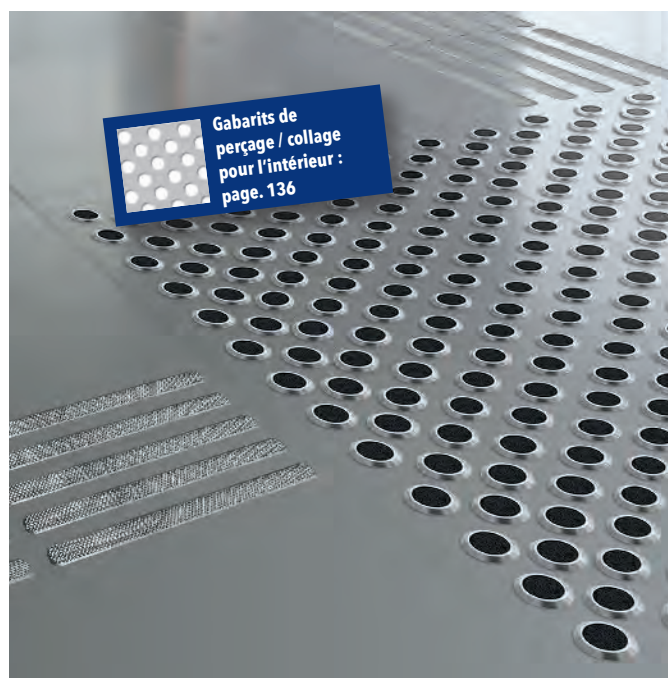

Gabarits de perçage / collage pour l'intérieur : page. 136

Clous tactiles individuels

pour la réalisation de zones d'orientation tactiles

- Sur demande, des clous tactiles individuels peuvent également être produits selon d'autres normes spécifiques à certains pays et peuvent également être fournis avec des inserts de sécurité dans d'autres couleurs.
- Les produits tactiles étant presque toujours réalisés sur mesure, leur disponibilité est très variable. Veuillez en tenir compte et en parler avec votre conseiller DURAL suffisamment tôt.
- Nombreuses autres variantes disponibles pour vos projets.



CLOUS POLYURÉTHANE LISSE/STRIÉ CONFORMÉMENT À LA NORME DIN POUR L'INTÉRIEUR

TACNOP Clou individuel

Clou individuel en polyuréthane pour l'intérieur conformément à la norme allemande Les dimensions des clous correspondent aux exigences de la norme DIN 32984 pour l'intérieur; Hauteur 3,3 mm; Ø 25 mm

Dimensions TACNOP Polyuréthane 	blanc autocollant	gris autocollant	noir autocollant
			

COND1 1	COND2 -	COND3 -	Cat. NET
------------	------------	------------	--------------------

Couleur	Matériau	Surface	Antidérapance	Typ	Référence	Pièces/ Carton	€/ Pièce
---------	----------	---------	---------------	-----	-----------	----------------	----------

Clou individuel autocollant en plastique

blanc	Polyuréthane	strié	R11	autocollant; Colle 3M	TNPG 2530-3 SK	200	2,54
gris	Polyuréthane	strié	R11	autocollant; Colle 3M	TNPG 2538-3 SK	200	2,54
noir	Polyuréthane	strié	R11	autocollant; Colle 3M	TNPG 2533-3 SK	200	2,54

TACNOP F DIN – Gabarit de clous

Gabarit prêt à poser pour l'agencement aisé de zones cloutées tactiles conformes à la norme à l'intérieur Selon la norme DIN 32984 pour l'intérieur; Ø clou 25 mm; Hauteur clou 3,5 mm Garbarit 30 x 30 cm; 9 gabarits (1 carton) = 1 bande d'éveil de 90 x 90 cm; autocollant

Couleur	Matériau/Design	COND 1	COND 2	COND 3	Référence	Cat.	Carton de 9 gabarits de 50 clous €/Carton
blanc	Techno-polymère, Anti-Slip	1	-	-	TNPM 2530-3 SK/9	U	140,66
gris	Techno-polymère, Anti-Slip	1	-	-	TNPM 2538-3 SK/9	U	140,66
noir	Techno-polymère, Anti-Slip	1	-	-	TNPM 2533-3 SK/9	U	140,66
argent	Inox (V4A/316) strié	1	-	-	TNEGM 25-3 SK/9	U	303,48



TACNOP – Gabarit pour clous l'intérieur

Gabarit de collage pour la mise en place de zones cloutées tactiles à l'intérieur, conformément à la norme allemande; Écart diagonal et orthogonal conformes à la norme DIN 32984; Nombre de clous requis 200 Pièces; Longueur 60 cm; Hauteur 5 mm; Gabarit pour clous à coller de 25 mm, pour l'intérieur; Matériau : Plastique; blanc

Typ	Surface	COND 1	COND 2	COND 3	Référence	Cat.	€/ 1 Pièce
à coller (Ø 25 mm)	lisse	1	-	-	TNS 6060-25 K	NET	277,36

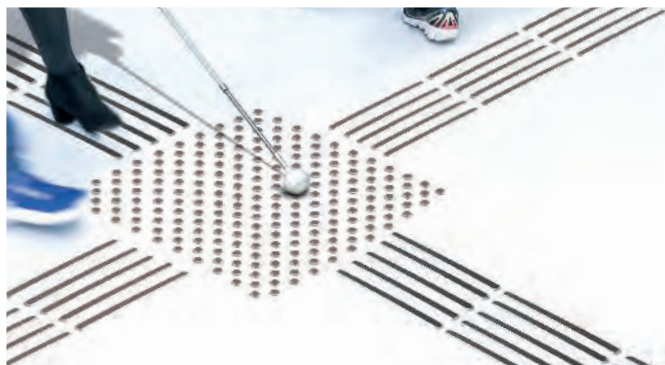

Clous tactiles individuels pour la réalisation de zones d'orientation tactiles

- Les systèmes visuels et tactiles de guidage au sol servent avant tout à aider les personnes non-voyantes et malvoyantes à s'orienter.
- Elles peuvent ainsi se déplacer sans entraves grâce aux marques qu'elles peuvent toucher avec leurs pieds ou leur canne.
- Les systèmes de guidage au sol indiquent le début et la fin des escaliers et annoncent la présence d'obstacles en rendant tous ces éléments tactiles – c'est-à-dire détectables à l'œil et au toucher.

PLAQUE PODOTACTILE / POLYURÉTHANE CONFORMÉMENT À LA NORME DIN POUR L'INTÉRIEUR

TACNOP – Plaque podotactile

Plaque podotactile pour la mise en place de zones tactiles conformément à la norme allemande; autocollant; Les dimensions des clous correspondent aux exigences de la norme DIN 32984 pour l'intérieur; Hauteur clou: 3,5 mm; Hauteur Plaque podotactile : 5,5 mm

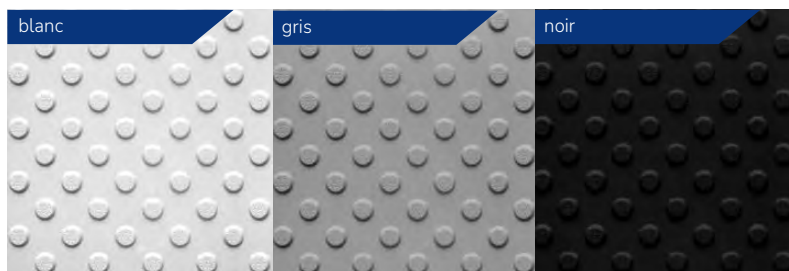

Couleur	Matériau	Dimensions in cm	COND1	COND2	COND3	Référence	Cat.	€/Pièce
blanc	Polyuréthane	30 x 30	1	-	-	TMN 3030 30-3 SK	NET	39,36
gris	Polyuréthane	30 x 30	1	-	-	TMN 3030 38-3 SK	NET	39,36
noir	Polyuréthane	30 x 30	1	-	-	TMN 3030 33-3 SK	NET	39,36



Plaques podotactiles pour la réalisation de zones d'orientation tactiles

- Les plaques podotactiles peuvent être fixées durablement ou utilisées de manière temporaire, p. ex. pour des événements, congrès, concerts ou autres.
- Un système de guidage existant peut en outre être étendu à tout moment sans aucun problème.
- En fonction de leur forme (surface carré ou bandes), ces systèmes servent, entre autres, à créer des bifurcations, zones d'éveil, bandes d'éveil, etc..



BANDES INOX

CONFORMÉMENT À LA NORME DIN

POUR L'INTÉRIEUR

TACRIP EM Bande individuelle

Bande individuelle en acier inoxydable massif (304) pour l'intérieur conformément à la norme allemande; Les dimensions des bandes correspondent aux exigences de la norme DIN 32984 pour l'intérieur; Hauteur 4 mm; Longueur 280 mm; Largeur 12 mm

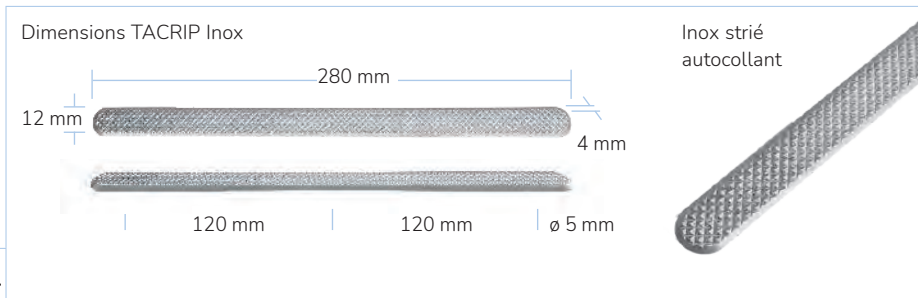

COND1	COND2	COND3	Cat.
1	-	-	NET

Couleur	Matériau	Surface	Anti-dérapance	Typ	Référence	Pièces/ Carton	€/Pièce
---------	----------	---------	----------------	-----	-----------	----------------	---------

Bande autocollante en acier inoxydable massif

naturel	Inox (V2A/304)	strié	R9	autocollant; Colle 3M	TRE LG 12-3 SK V2A	15	37,08
naturel	Inox (V4A/316)	strié	R9	autocollant; Colle 3M	TRE LG 12-3 SK V4A	15	38,42

TACRIP EE Bande individuelle

Bande individuelle en acier inoxydable massif (304) avec insert en PU coloré pour l'intérieur conformément à la norme allemande; Les dimensions des bandes correspondent aux exigences de la norme DIN 32984 pour l'intérieur; Hauteur 4 mm; Longueur 280 mm; Largeur 12 mm



COND1	COND2	COND3	Cat.
1	-	-	NET

Couleur	Matériau	Surface	Typ	Référence	Pièces/ Carton	€/Pièce
---------	----------	---------	-----	-----------	----------------	---------

Clou autocollant en acier inoxydable massif avec insert

blanc	Inox (V2A/304) / PU	aqua-safe	autocollant; Colle 3M	TREE 1230-3 SK V2A	15	46,00
blanc	Inox (V4A/316) / PU	aqua-safe	autocollant; Colle 3M	TREE 1230-3 SK V4A	15	47,30
gris	Inox (V2A/304) / PU	aqua-safe	autocollant; Colle 3M	TREE 1238-3 SK V2A	15	46,08
gris	Inox (V4A/316) / PU	aqua-safe	autocollant; Colle 3M	TREE 1238-3 SK V4A	15	47,30
noir	Inox (V2A/304) / PU	aqua-safe	autocollant; Colle 3M	TREE 1233-3 SK V2A	15	46,00
noir	Inox (V4A/316) / PU	aqua-safe	autocollant; Colle 3M	TREE 1233-3 SK V4A	15	47,30



Bandes tactiles individuelles pour la réalisation de zones d'orientation tactiles

- Les indicateurs d'information, d'orientation et de guidage au sol aident les personnes non- et malvoyantes à se déplacer de manière autonome dans les locaux publics.
- Les bandes tactiles en inox sont ici une possibilité de marquage simple et durable, pouvant sans problème également être placées ultérieurement.
- Autres matériaux (laiton / aluminium) et largeurs sur demande.
- Pose aisée grâce aux gabarits de perçage et collage TACRIP pour la réalisation de zones d'orientation tactiles satisfaisant aux exigences de la norme DIN 32984:2020-12.

BANDE INDIVIDUELLE / GABARIT DE BANDES CONFORMÉMENT À LA NORME DIN POUR L'INTÉRIEUR

TACRIP PM Bande individuelle

Bande individuelle en polyuréthane pour l'intérieur conformément à la norme allemande; Les dimensions des bandes correspondent aux exigences de la norme DIN 32984 pour l'intérieur Hauteur 3,3 mm; Longueur 295 mm; Largeur 16 mm

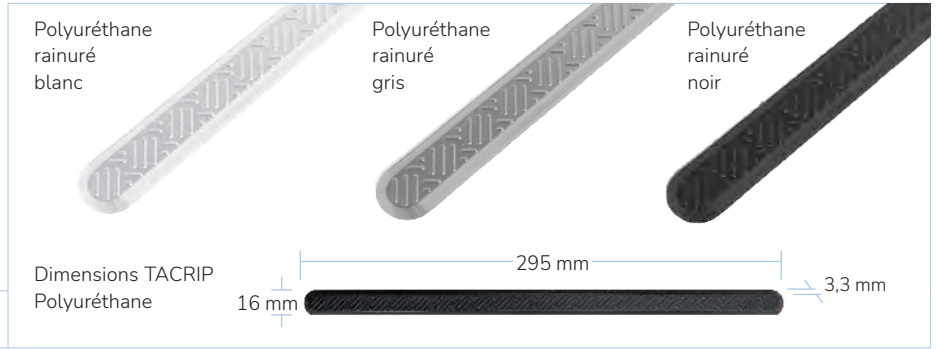

COND1	COND2	COND3	Cat.
1	-	-	NET

Couleur	Matériau	Surface	Antidérapance	Typ	Référence	Pièces/ Carton	€/Pièce
---------	----------	---------	---------------	-----	-----------	----------------	---------

Bande individuelle autocollante en plastique

blanc	Polyuréthane	rainuré	R10	autocollant; Colle 3M	TRPG 1630-3 SK	15	10,70
gris	Polyuréthane	rainuré	R10	autocollant; Colle 3M	TRPG 1638-3 SK	15	10,70
noir	Polyuréthane	rainuré	R10	autocollant; Colle 3M	TRPG 1633-3 SK	15	10,70

TACRIP F DIN – Gabarit de bandes

Gabarit prêt à poser pour l'agencement aisé de bandes de guidage tactiles conformément à la norme DIN Selon la norme DIN 32984 pour l'intérieur; Longueur bande 295 mm; Largeur bande 16,5 mm Hauteur bande 3,5 mm; Gabarit 30 x 15 cm, autocollant

Couleur	Matériau/Design	COND 1	COND 2	COND 3	Référence	Cat.	Carton de 12 gabarits de 3 bandes €/Garbit
blanc	Techno-polymère, Anti-Slip	1	-	-	TRPM 1630-3 SK/12	U	46,82
gris	Techno-polymère, Anti-Slip	1	-	-	TRPM 1638-3 SK/12	U	46,42
noir	Techno-polymère, Anti-Slip	1	-	-	TRPM 1633-3 SK/12	U	46,42

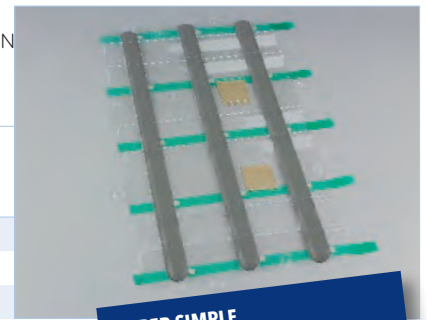

**SUPER SIMPLE
GABARIT DE POSE INCLUS.
SUPER RAPIDE
JUSQU'À 75 % DE TEMPS GAGNÉ.**

TACRIP – Gabarit pour bandes pour l'intérieur

Gabarit de collage pour la mise en place de zones cloutées tactiles à l'intérieur, conformément à la norme allemande; Écarts diagonaux et orthogonaux conformes à la norme DIN 32984; pour mise une bande de guidage avec 15 bandes; Gabarit pour bandes à coller de 12mm, pour l'intérieur Longueur: 98,5 cm; Largeur: 30 cm; Matériau : Polycarbonate

Typ	Surface	COND 1	COND 2	COND 3	Référence	Cat.	€/ 1 Pièce
à coller	lisse	1	-	-	TRS 9930-12 K	NET	279,98

Gabarit de collage pour bandes 12 mm



Éléments d'indication au sol en polyuréthane

- Les indicateurs au sol en polyuréthane conviennent pour presque toutes les utilisations et peuvent également être installés pour des utilisations permanentes ou temporaires.
- Les supports existants, tels que les tapis à poils courts, revêtements en PVC, etc., peuvent servir de couche porteuse.

AIDES TACTILES À L'ORIENTATION

STEP MARK

Ces bandes autocollantes permettent de contraster les premières et dernières contremarches des escaliers conformément à la Norme NF P98-351. En soulignant ces marches, elles permettent de prévenir les personnes malvoyantes afin de réduire les risques de trébuchage

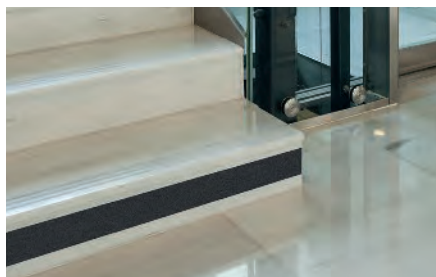

ANTI-SLIP

Dans la vie de tous les jours, les risques de glisser ou de trébucher sont fréquents. Quelque soit le domaine, dans son habitat comme sur son lieu de travail, les bandes autocollantes Anti-Slip sécurisent votre environnement en prévenant des zones dangereuses et en rendant les marches antidérapantes

- Mise en place rapide, propre et aisée
- Forte adhésivité
- Utilisable en intérieur comme en extérieur



Système de profilés pour éléments attirant l'attention

Les profilés TREDSAFE en aluminium anodisé de qualité permettent une installation ultérieure d'éléments attirant l'attention antidérapants aux couleurs contrastées, et ce, grâce à des inserts de sécurité DIAMONDRED autocollants

- Différentes largeurs et des inserts de sécurité disponibles en 9 couleurs permettent de satisfaire à toutes les exigences en matière d'aménagement adapté aux personnes moins valides. Voir page 57
- D'autres profilés nez-de-marche TREDSAFE avec inserts de sécurité sont présentés à la page 58 – 59

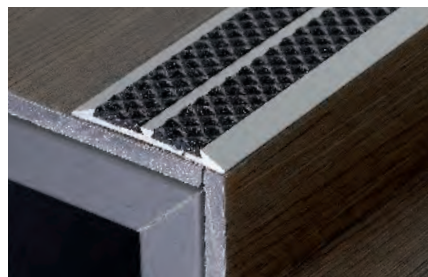

STEP MARK

Adhésif de vigilance pour le marquage de la première et de la dernière contremarche autocollant; Conforme à la norme NFP 98-351

Largeur mm	Couleur	Longueur mm	Hauteur mm	COND1	COND2	COND3	Référence	Cat.	€/ml
100	noir	10.000	1	1	-	-	TT 100/33-SK	U	12,80
100	gris	10.000	1	1	-	-	TT 100/38-SK	U	12,80



ANTI-SLIP

Ruban adhésif antidérapant; Matériau : PVC

Largeur mm	Couleur	Longueur mm	Emballage	COND1	COND2	COND3	Référence	Cat.	Bliester/ Carton	€/ml
25	noir	5.000	Carton	12	-	-	AS 2533	A G	12	3,33
25	noir/jaune	5.000	Carton	12	-	-	AS 2589	A G	12	3,33
50	noir	5.000	Carton	6	-	-	AS 5033	A G	6	6,01
50	noir/jaune	5.000	Carton	6	-	-	AS 5089	A G	6	6,01



TREDSAFE – Profilés pour de guidage podotactile

Profilés plats pour insert de sécurité anti-dérapant en recouvrement
Matériau : Aluminium argent anodisé

Insert mm	Hauteur mm	Largeur mm	Longueur mm	COND1	COND2	COND3	Référence	Cat.	€/ml
pour 1 x insert 13 mm	3	32	250	10	-	-	AA 132/250 *	I	7,96
pour 2 x insert 13 mm	4	45	250	12	-	-	AA 231/250 *	I	9,96

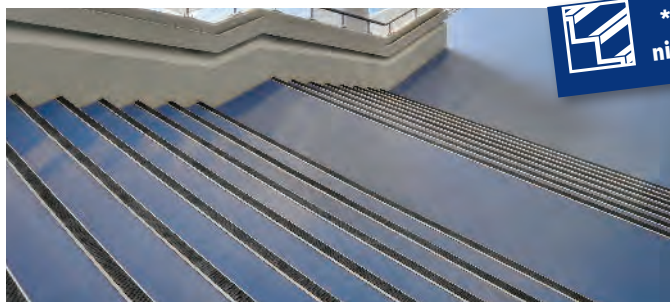
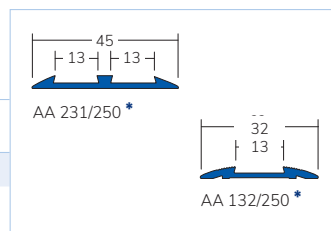

*** aussi disponible en 300 cm**



FLOORBASE

Un profilé pour tout - une solution pour tout

1. Avantage Systèmes de profilés spécialement conçus pour les sols LVT et les revêtements design

- Profilés de raccordement pour compenser les grandes différences de hauteur de plus d'un cm entre les revêtements design et les revêtements classiques comme le parquet et le stratifié.
- Profilés pour surfaces collées, par exemple avec des revêtements design. Également pour les revêtements muraux.
- Profilés percés et autocollants, spécialement conçus pour un montage ultérieur.

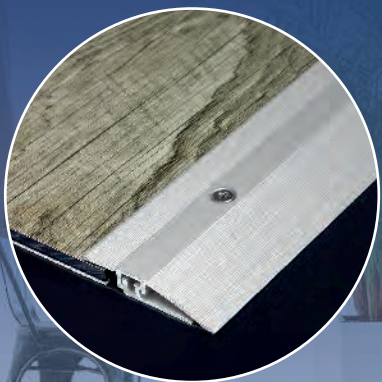

2. Avantage des systèmes de profilés pour parquet/stratifié

- Compensation flexible de la hauteur en cas d'épaisseurs de revêtement différentes, en particulier lorsque des revêtements anciens et nouveaux se rencontrent.
- Pour les profilés système, changement facile du rail supérieur pour changer de couleur ou lors de la rénovation.
- Différentes longueurs pour les situations les plus diverses.
- Profils à percer avec ou sans Vissage du profilé supérieur.

3. Avantage des accessoires de pose

- Sous-couche PE autocollante pour stratifié/parquet fini avec pare-vapeur métallisé intégré.
- Chevilles spéciales pour lamelles.
- Vis/chevilles de couleur assortie pour les profilés de revêtement de sol.
- Kit de rehaussement pour parquets plus épais.

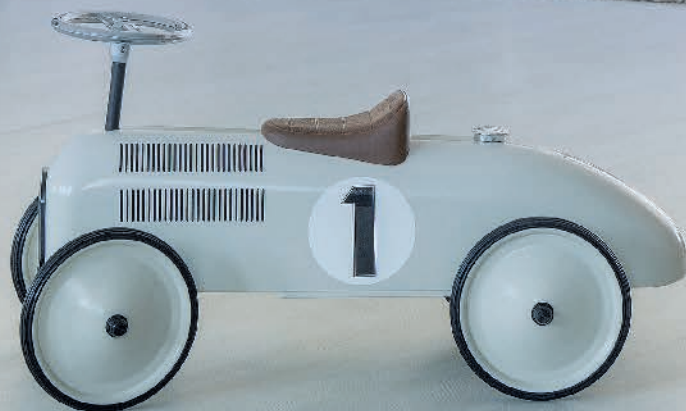
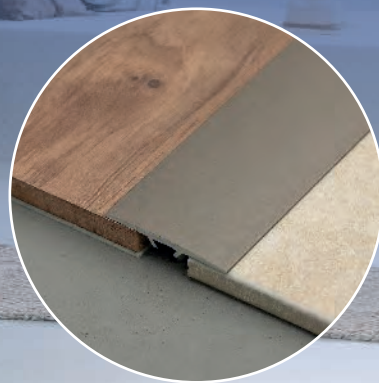



SNAP LVT

SNAP est le profilé pour les sols souples et LVT. SNAP se compose d'un profilé supérieur en aluminium avec mécanisme à clipser, ainsi qu'un profilé de base en PVC avec adhésif. Hauteur de recouvrement jusqu'à 5-7 mm. Trois types de solutions : transition, jonction ou finition.

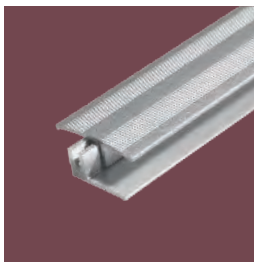

DUOFLOOR LVT DUOFLOOR

DUOFLOOR est un système de profilés modernes complet en aluminium pour les revêtements de 6 à 14 mm d'épaisseur. Un design ultra-plat, associé à une conception extrêmement stable de sa fixation à vis, caractérisent ce système professionnel.

Astuce Un kit de réhausse (jusqu'à 22 mm) est disponible pour le parquet en bois massif. Merci de nous consulter DUOFLOOR LVT est destiné aux revêtements fins (de 3,5 à 8 mm)

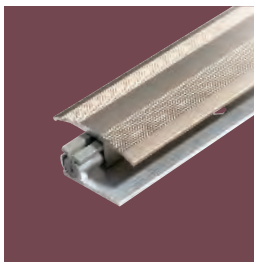

TRIFLOOR

TRIFLOOR est le profilé extra-stable conçu pour des planchers de 7 à 17 mm de hauteur. La construction en trois parties, notamment avec profilé de support stable en aluminium, mécanisme de bascule Omega approuvé et profilé supérieur en aluminium, offre un design homogène et une technologie fiable pour tous les domaines d'application.

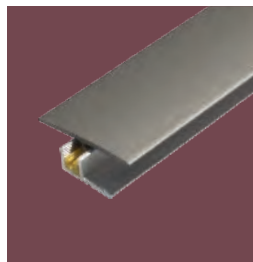

CLIPPER

CLIPPER est le système sans vis et variable pour des planchers de 6 à 20 mm de hauteur. La construction en trois parties, notamment avec profilé de support stable en aluminium, clips faciles à installer et profilé supérieur en aluminium et vrai bois décoratif ou anodisé offre une conception cohérente et une technologie fiable pour tous les domaines d'application.



MULTIFLOOR

MULTIFLOOR est le profilé de sol en aluminium avec fixation invisible pour toutes les surfaces de plancher de 0 à 14 mm. Grâce à sa finition de surface lisse et une large gamme de finitions décoratives, il est idéal pour dissimuler les joints de dilatation ou les surfaces de plancher de même hauteur sous les portes. MULTIFLOOR est fixé au sous-plancher à l'aide d'une cheville à lamelles ou autocollant.

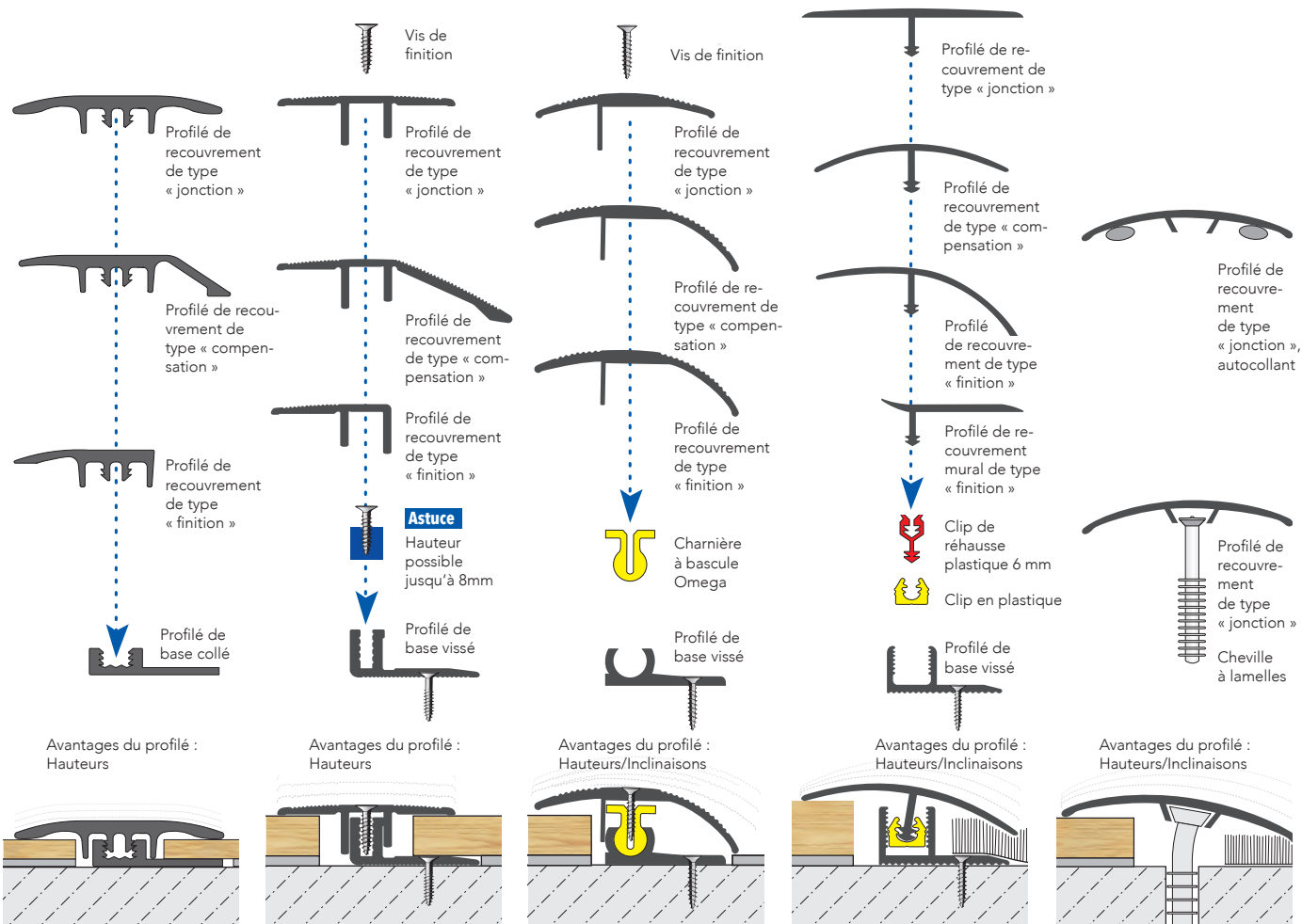

SNAP LVT Expansion

Profilé de transition haute qualité avec assemblage par système clic; Le profil de base peut être collé; Profil sans matériel de fixation; Hauteur 5 - 7 mm; Largeur partie visible 44 mm

Matériau : ALU anodisé/ABS

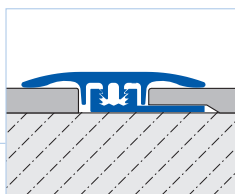

COND1	COND2	COND3	Cat.	
10	40	-	T	
Couleur	Référence	€/ml	Référence	€/ml
Longueur 100 cm			Longueur 270 cm	
argent	SNE LVT 600/100	13,14	SNE LVT 600/270	12,28
titane	SNE LVT 600-T/100	13,56	SNE LVT 600-T/270	12,70



SNAP LVT Finish

Profilé de transition haute qualité avec assemblage par système clic; Le profil de base peut être collé; Profil sans matériel de fixation; Hauteur 5 - 7 mm; Largeur partie visible 44 mm

Matériau : ALU anodisé/ABS

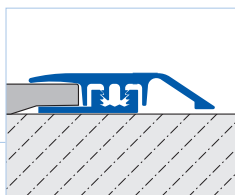

COND1	COND2	COND3	Cat.	
10	40	-	T	
Couleur	Référence	€/ml	Référence	€/ml
Longueur 100 cm			Longueur 270 cm	
argent	SNF LVT 600/100	12,74	SNF LVT 600/270	11,86
titane	SNF LVT 600-T/100	13,14	SNF LVT 600-T/270	12,28

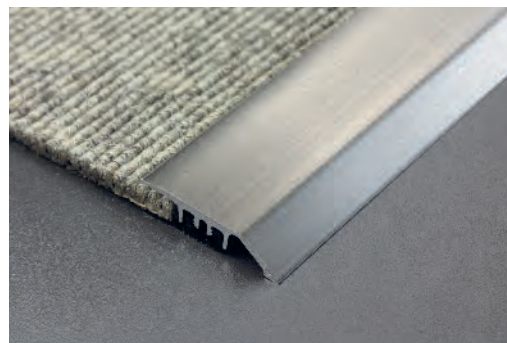

SNAP LVT Border

Profilé de transition haute qualité avec assemblage par système clic; Le profil de base peut être collé; Profil sans matériel de fixation; Hauteur 5 - 7 mm; Largeur partie visible 30 mm

Matériau : ALU anodisé/ABS

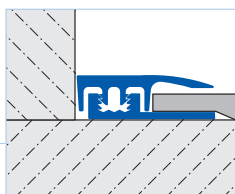

COND1	COND2	COND3	Cat.	
10	40	-	T	
Couleur	Référence	€/ml	Référence	€/ml
Longueur 100 cm			Longueur 270 cm	
argent	SNB LVT 600/100	10,10	SNB LVT 600/270	9,22
titane	SNB LVT 600-T/100	10,36	SNB LVT 600-T/270	9,52

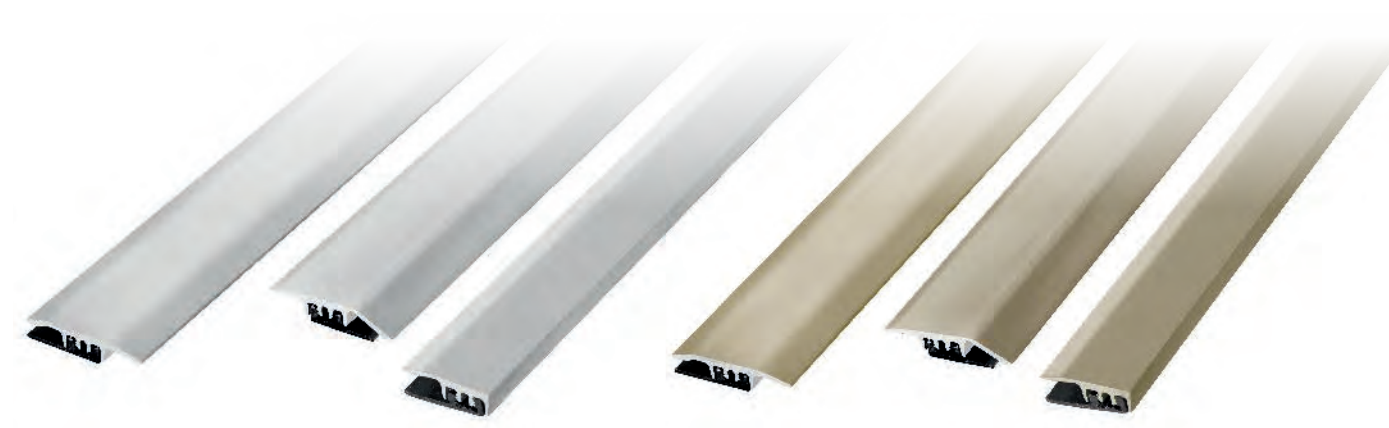
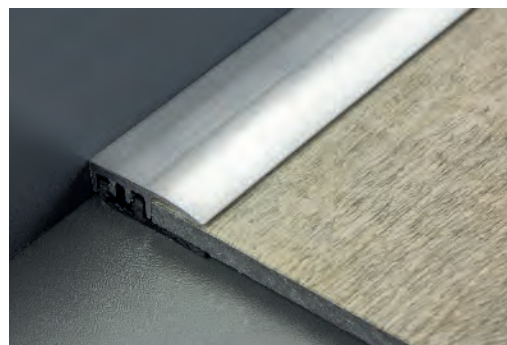

DUOFLOOR LVT Finish

Profilé de séparation à visser en aluminium
Accessoires de pose fournis
Hauteur 3,5 - 8 mm; Largeur partie visible 33 mm
Matériau : Aluminium anodisé

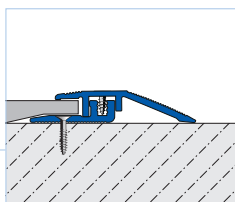

COND1	COND2	COND3	Cat.	
10	40	-	T	
Couleur	Référence	€/ml	Référence	€/ml
Longueur 100 cm			Longueur 270 cm	
argent	DUFF LVT 33-600/100	24,44	DUFF LVT 33-600/270	23,90
titane	DUFF LVT 33-600-T/100	24,90	DUFF LVT 33-600-T/270	24,38

DUOFLOOR LVT Finish – avec partie visible extra large

Profilé de séparation à visser en aluminium;
Accessoires de pose fournis
Hauteur 3,5 - 8 mm; Largeur partie visible 44 mm
Matériau : Aluminium anodisé

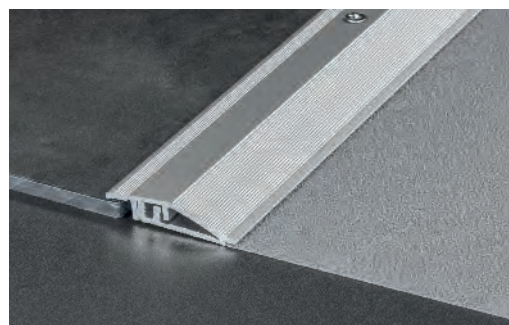
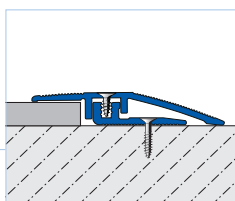

COND1	COND2	COND3	Cat.	
10	40	-	T	
Couleur	Référence	€/ml		
Longueur 270 cm; avec partie visible extra large				
argent	DUFF LVT 600/270	26,46		

DUOFLOOR LVT Border

Profilé de jonction murale à visser en aluminium;
Accessoires de pose fournis
Hauteur 3,5 - 8 mm; Largeur partie visible 17 mm
Matériau : Aluminium anodisé

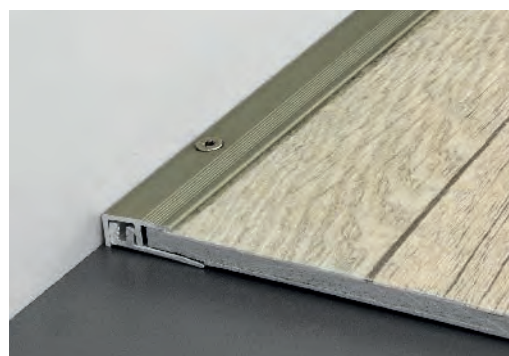
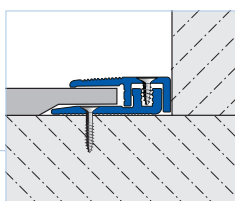

COND1	COND2	COND3	Cat.	
10	40	-	T	
Couleur	Référence	€/ml	Référence	€/ml
Longueur 100 cm			Longueur 270 cm	
argent	DUFB LVT 17-600/100	21,32	DUFB LVT 17-600/270	20,12
titane	DUFB LVT 17-600-T/100	21,32	DUFB LVT 17-600-T/270	20,46



DUOFLOOR Expansion

Profilé de séparation à visser en aluminium
Accessoires de pose fournis
Hauteur 6 - 14 mm; Largeur partie visible 32 mm
avec une surface de contact extra large
Matériau : Aluminium anodisé

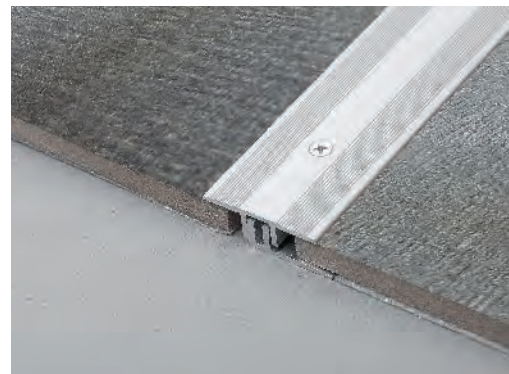
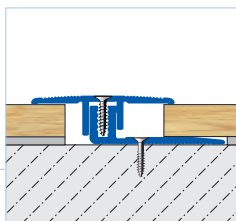

COND1	COND2	COND3	Cat.	
10	40	-	T	
Couleur	Référence	€/ml	Référence	€/ml
Longueur 100 cm			Longueur 270 cm	
argent	DUFE 1400/100	25,72	DUFE 1400/270	24,50
titane	DUFE 1400-T/100	26,14	DUFE 1400-T/270	24,90

DUOFLOOR Finish

Profilé de séparation à visser en aluminium
Accessoires de pose fournis
Hauteur 6 - 14 mm; Largeur partie visible 44 mm
Matériau : Aluminium anodisé

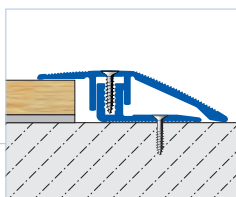

COND1	COND2	COND3	Cat.	
10	40	-	T	
Couleur	Référence	€/ml	Référence	€/ml
Longueur 100 cm			Longueur 270 cm	
argent	DUFF 1400/100	29,46	DUFF 1400/270	28,06
titane	DUFF 1400-T/100	30,06	DUFF 1400-T/270	28,64

DUOFLOOR Border

Profilé de jonction murale à visser en aluminium;
Accessoires de pose fournis
avec une surface de contact extra large
Hauteur 6 - 14 mm; Largeur partie visible 22,5 mm
Matériau : Aluminium anodisé

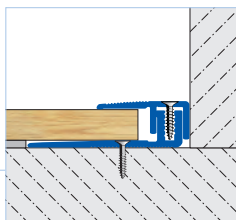

COND1	COND2	COND3	Cat.	
10	40	-	T	
Couleur	Référence	€/ml	Référence	€/ml
Longueur 100 cm			Longueur 270 cm	
argent	DUFB 1400/100	24,74	DUFB 1400/270	23,56
titane	DUFB 1400-T/100	25,46	DUFB 1400-T/270	24,02

DUOFLOOR Rehaussement du profil de base

Kit de rehaussement 8 mm pour parquet
Matériau : Polyamide; Couleur bleu

COND1	COND2	COND3	Cat.		
-	-	-	T		
Hauteur mm	Emballage	Référence	Cat.	Pièces/Sachet	€/Pièce
8	Sachet	BPE 8	T	10	8,10



TRIFLOOR Expansion

Profilé de séparation à visser avec fonction de bascule Omega

Accessoires de pose fournis

Hauteur 7 - 17 mm; Largeur partie visible 38 mm

Matériau : Aluminium anodisé

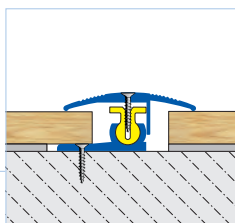

COND1	COND2	COND3	Cat.	
10	40	-	T	
Couleur	Référence	€/ml	Référence	€/ml
Longueur 100 cm			Longueur 270 cm	
argent	TRE 3800/100	31,60	TRE 3800/270	30,10
titane	TRE 3800-T/100	33,28	TRE 3800-T/270	31,70



TRIFLOOR Transition

Profilé de compensation en hauteur à visser avec fonction de bascule Omega

Accessoires de pose fournis

Hauteur 7 - 17 mm; Largeur partie visible 48 mm

Matériau : Aluminium anodisé

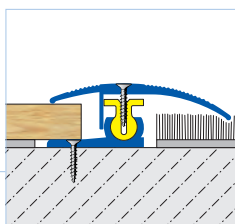

COND1	COND2	COND3	Cat.	
10	40	-	T	
Couleur	Référence	€/ml	Référence	€/ml
Longueur 100 cm			Longueur 270 cm	
argent	TRT 4800/100	39,44	TRT 4800/270	37,56
titane	TRT 4800-T/100	40,10	TRT 4800-T/270	38,20

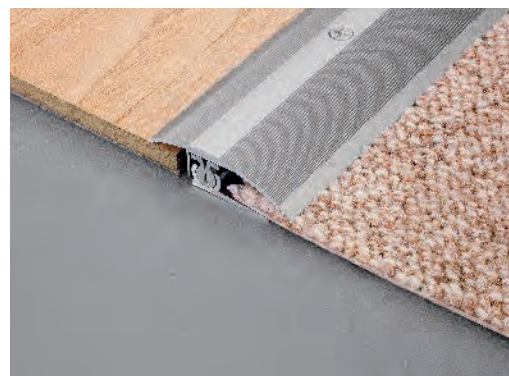

TRIFLOOR Finish

Profilé de finition à visser avec fonction de bascule Omega

Accessoires de pose fournis

Largeur partie visible 44 mm; Hauteur 7 - 17 mm

Matériau : Aluminium anodisé

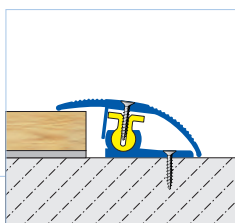

COND1	COND2	COND3	Cat.	
10	40	-	T	
Couleur	Référence	€/ml	Référence	€/ml
Longueur 100 cm			Longueur 270 cm	
argent	TRF 4400/100	36,90	TRF 4400/270	35,14
titane	TRF 4400-T/100	37,50	TRF 4400-T/270	35,72



TRIFLOOR Border

Profilé de finition à visser avec fonction de bascule Omega

Accessoires de pose fournis

Hauteur 7 - 17 mm; Largeur partie visible 29 mm

Matériau : Aluminium anodisé

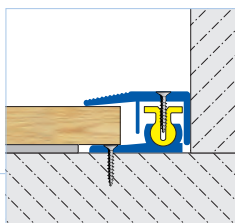

COND1	COND2	COND3	Cat.	
10	40	-	T	
Couleur	Référence	€/ml	Référence	€/ml
Longueur 100 cm			Longueur 270 cm	
argent	TRB 2900/100	30,98	TRB 2900/270	29,50
titane	TRB 2900-T/100	31,52	TRB 2900-T/270	30,02



CLIPPER Expansion

Profilé de séparation sans vis visible

Accessoires de pose fournis

Hauteur 7 - 14 mm **1** / 20 mm **2**; Largeur partie visible 40 mm

Matériau : Aluminium anodisé

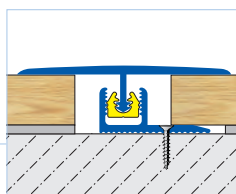

COND1	COND2	COND3	Cat.
10	40	-	T

Couleur	Référence	€/ml	Référence	€/ml
Longueur 100 cm		Longueur 270 cm		
argent	E 2000/100	28,38	E 2000/270	25,74
titane	E 2000-T/100	28,86	E 2000-T/270	26,16



CLIPPER Transition

Profilé de compensation et de transition sans vis visibles;

Accessoires de pose fournis

Hauteur 6 - 13 mm **1** / 20 mm **2**; Largeur partie visible 35 mm

Matériau : Aluminium anodisé

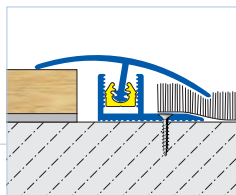

COND1	COND2	COND3	Cat.
10	40	-	T

Couleur	Référence	€/ml	Référence	€/ml
Longueur 100 cm		Longueur 270 cm		
argent	T 2000/100	28,38	T 2000/270	25,74
titane	T 2000-T/100	28,86	T 2000-T/270	26,16



CLIPPER Finish

Profilé de finition sans vis visibles;

Accessoires de pose fournis

Hauteur 6 - 8 mm **1** / 14 mm **2**; Largeur partie visible 36 mm

Matériau : Aluminium anodisé

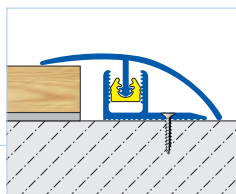

COND1	COND2	COND3	Cat.
10	40	-	T

Couleur	Référence	€/ml	Référence	€/ml
Longueur 100 cm		Longueur 270 cm		
argent	F 2000/100	28,38	F 2000/270	25,74
titane	F 2000-T/100	28,86	F 2000-T/270	26,16



CLIPPER Border

Profilé de jonction murale sans vis visibles

Accessoires de pose fournis

Hauteur 6 - 14 mm **1** / 20 mm **2**; Largeur partie visible 27 mm

Matériau : Aluminium anodisé

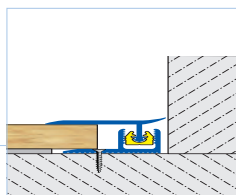

COND1	COND2	COND3	Cat.
10	40	-	T

Couleur	Référence	€/ml	Référence	€/ml
Longueur 100 cm		Longueur 270 cm		
argent	B 2000/100	28,38	B 2000/270	25,74
titane	B 2000-T/100	28,86	B 2000-T/270	26,16



1 Hauteur max. 8 mm avec le clip jaune



2 Hauteur max. 14 mm en rajoutant le clip rouge



MULTIFLOOR Expansion

Profilé de séparation sans fixation visible
Hauteur 6 - 14 mm; Largeur 40 mm
Matériau : Aluminium anodisé

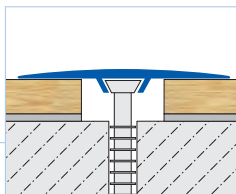

V 1	COND2	COND3	Cat.
10	40	-	T

Couleur	Référence	€/ml	Référence	€/ml
	Accessoires de pose fournis Longueur 100 cm		Profil sans matériel de montage Longueur 270 cm	
argent	MFDAE 4000/100	15,34	MFDAE 4000/270	13,44
titane	MFDAE 4000-T/100	16,72	MFDAE 4000-T/270	14,68



MULTIFLOOR Transition

Profilé de compensation et de transition sans vis visibles
Hauteur 0 - 9 mm
Largeur 30 mm
Matériau : Aluminium anodisé

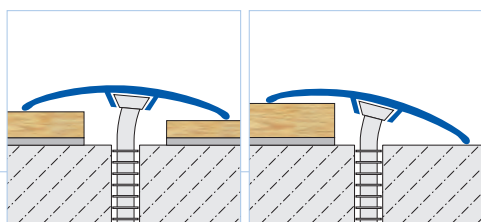

COND1	COND2	COND3	Cat.
10	40	-	T

Couleur	Référence	€/ml	Référence	€/ml
	Accessoires de pose fournis Longueur 100 cm		Profil sans matériel de montage Longueur 270 cm	
argent	MFAE 3000/100	12,20	MFAE 3000/270	10,20
titane	MFAE 3000-T/100	13,16	MFAE 3000-T/270	11,20



MULTIFLOOR Transition

Profilé de compensation et de transition sans vis visibles
Hauteur 0 - 14 mm
Largeur 40 mm
Matériau : Aluminium anodisé

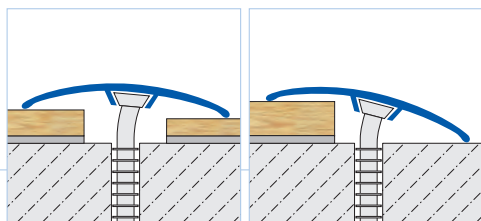

COND1	COND2	COND3	Cat.
10	40	-	T

Couleur	Référence	€/ml	Référence	€/ml
	Accessoires de pose fournis Longueur 100 cm		Profil sans matériel de montage Longueur 270 cm	
argent	MFAE 4000/100	14,14	MFAE 4000/270	12,28
titane	MFAE 4000-T/100	15,34	MFAE 4000-T/270	13,44

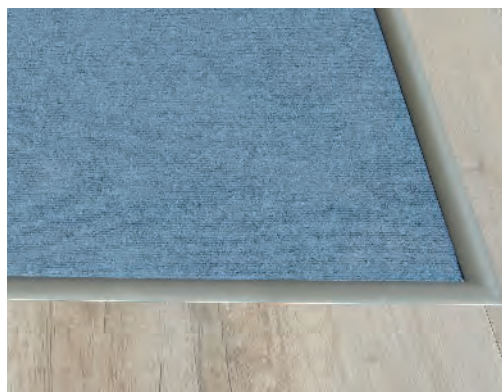

MULTIFLOOR LS – Boîte chevilles à lamelles

Boîte chevilles à lamelles pour la fixation des Profilés MULTIFLOOR;
Matériau : PVC
Recommandé par ml: 5 pièces



Contenu (pièce)	Dimension mm	COND 1	COND 2	COND 3	Référence	Cat.	€/Sachet	€/Box
20 Pièce	6 x 42 mm	10	-	-	LS 42/20	T	3,94	-
250 Pièce	6 x 42 mm	1	10	-	LS 42/250	T	-	66,62
500 Pièce	6 x 42 mm	1	10	-	LS 42/500	T	-	124,30

MULTIFLOOR Transition

Profilé de compensation et de transition sans vis visibles
Hauteur 0 - 14 mm; Largeur 30 mm
Matériau : Aluminium anodisé autocollante

COND1	COND2	COND3	Cat.
10	40	-	T

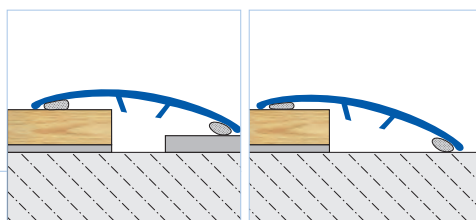

Couleur	Référence	€/ml	Référence	€/ml
---------	-----------	------	-----------	------

Longueur 100 cm

Longueur 270 cm

argent	MFAE 3000-SK/100	14,82	MFAE 3000-SK/270	12,92
titane	MFAE 3000-T-SK/100	15,88	MFAE 3000-T-SK/270	13,98



MULTIFLOOR Transition

Profilé de compensation et de transition sans vis visibles
Hauteur 0 - 14 mm; Largeur 40 mm
Matériau : Aluminium anodisé autocollante

COND1	COND2	COND3	Cat.
10	40	-	T

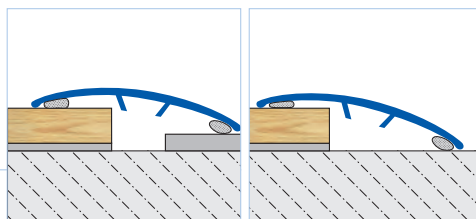

Couleur	Référence	€/ml	Référence	€/ml
---------	-----------	------	-----------	------

Longueur 100 cm

Longueur 270 cm

argent	MFAE 4000-SK/100	16,80	MFAE 4000-SK/270	14,94
titane	MFAE 4000-T-SK/100	17,96	MFAE 4000-T-SK/270	16,02



MULTIFLOOR Transition

Profilé de compensation et de transition sans vis visibles
Hauteur 0 - 14 mm
Largeur 40 mm
Matériau : Aluminium anodisé brossé; autocollante

COND1	COND2	COND3	Cat.
10	40	-	T

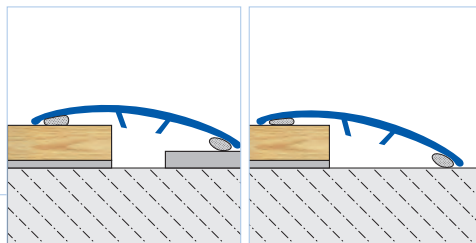

Couleur	Référence	€/ml	Référence	€/ml
---------	-----------	------	-----------	------

Longueur 100 cm

Longueur 270 cm

argent	MFAE 4000-SF-SK/100	17,60	MFAE 4000-SF-SK/270	14,98
titane	MFAE 4000-T-SF-SK/100	18,04	MFAE 4000-T-SF-SK/270	16,06

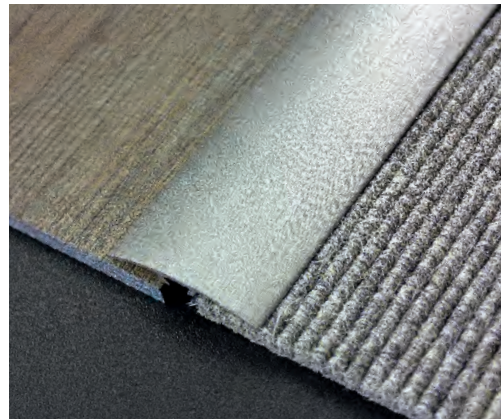

LP-TRANS

Profilé de transition autocollant

Matériau : Aluminium anodisé

COND1	COND2	COND3
10	40	-

Cat.
T

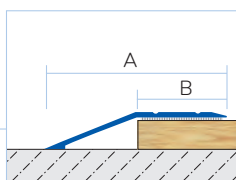

Couleur	Hauteur mm	Largeur A mm	Largeur B mm	Référence	Longueur cm	€/ml
argent	6 - 10	A = 43	B = 21	LPTAE 800-SK/270	270	10,04
argent	12 - 16	A = 43	B = 21	LPTAE 1400-SK/270	270	11,30
argent	20 - 22	A = 55	B = 21	LPTAE 2200-SK/270	270	13,36



LP-TRANS

Profilé de transition autocollant

Matériau : Inox (304) naturel

COND1	COND2	COND3
10	40	-

Cat.
T

Acier inoxydable

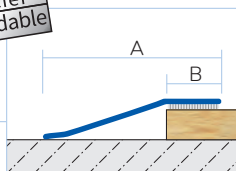

Couleur	Hauteur mm	Largeur A mm	Largeur B mm	Référence	Longueur cm	€/ml
naturel	6 - 10	A = 43	B = 21	LPTE 800-SK/270	270	23,12
naturel	12 - 16	A = 43	B = 21	LPTE 1400-SK/270	270	31,14

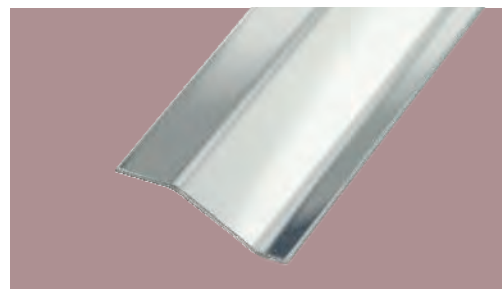

ADAPT Vario

Profilé adhésif de finition périphérique pour tout types de revêtements

Matériau : Aluminium, autocollante

COND1	COND2	COND3
10	40	-

Cat.
T

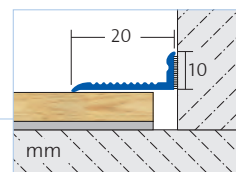

Couleur	Surface	Hauteur mm	Largeur partie visible mm	Référence	Longueur cm	€/ml
argent	anodisé	10	20	ADVAE 1800-SK/270	270	29,84
titane	anodisé	10	20	ADVAE 1800-T-SK/270	270	29,84
blanc	thermolaqué	10	20	ADVAC 1830-SK/270	270	29,84

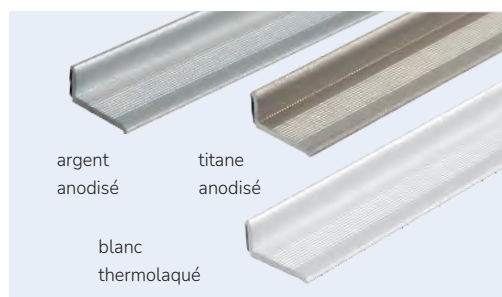

ADAPT

Profilé d'arrêt périphérique pour parquet et stratifié;
Profil sans matériel de montage

Matériau : Aluminium anodisé

COND1	COND2	COND3
10	40	-

Cat.
T

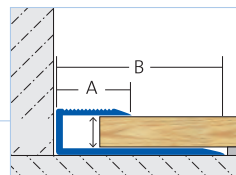

Couleur	Hauteur mm	Largeur partie visible mm	Largeur d'embase mm	Référence	Longueur cm	€/ml
argent	8-10	A = 14	B = 26	ADAE 800/270	270	8,34
argent	10 - 12	A = 14	B = 28	ADAE 1000/270	270	8,84
argent	12 - 14	A = 16	B = 30	ADAE 1200/270	270	9,58
argent	14 - 16	A = 18	B = 32	ADAE 1400/270	270	9,74
titane	8-10	A = 14	B = 26	ADAE 800-T/270	270	9,54
titane	10 - 12	A = 14	B = 28	ADAE 1000-T/270	270	10,74
titane	12 - 14	A = 16	B = 30	ADAE 1200-T/270	270	11,42
titane	14 - 16	A = 18	B = 32	ADAE 1400-T/270	270	11,20

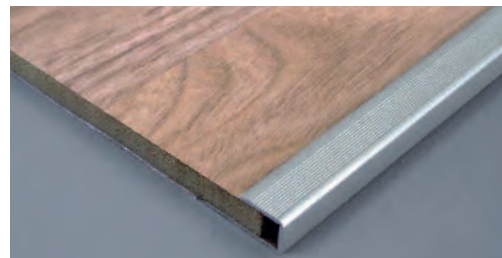

LINO Expansion

Profilé de couverture pour les revêtements de conception; vissé;
Matériau : Aluminium anodisé

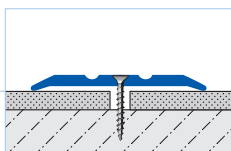

COND1	COND2	COND3	Cat.	Longueur	€/ml
25	40	100	T	270	4,58

Couleur	Surface	Hauteur mm	Largeur partie visible mm	Référence	Longueur cm	€/ml
argent	anodisé	3	25	LAE 25/3/270	270	4,58

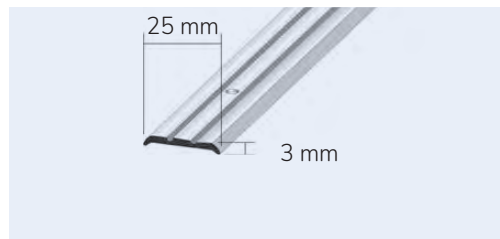

UNIFLOOR Standard

Profilé de transition pour parquet, sol stratifié, tapis et revêtement souple

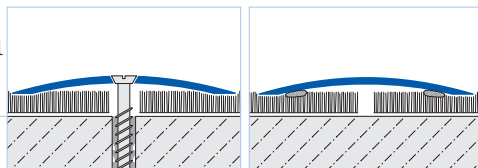

COND1	COND2	COND3	Cat.	€/ml	€/ml
10	40	-	T	7,88	7,50

Couleur	Largeur mm	Référence	€/ml	Référence	€/ml
Argent	30	Accessoires de pose fournis percé Longueur 100 cm	7,88	Profil sans matériel de montage percé Longueur 270 cm	7,50
		UFAE 3000/100		UFAE 3000/270	
Argent	30	autocollante Longueur 100 cm	10,62	autocollante Longueur 270 cm	10,12
		UFAE 3000-SK/100		UFAE 3000-SK/270	

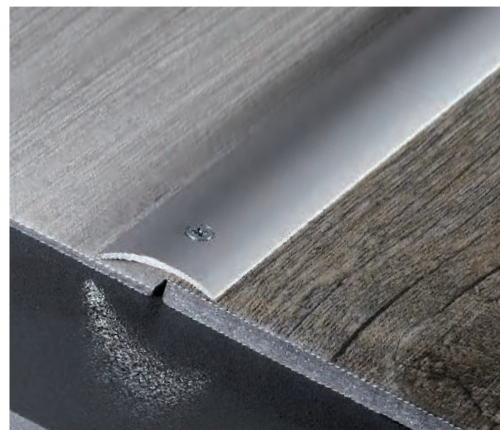

Acier inox (304) naturel

Couleur	Largeur mm	Référence	€/ml	Référence	€/ml
naturel	30	Accessoires de pose fournis percé Longueur 100 cm	6,02	Profil sans matériel de montage percé Longueur 270 cm	5,74
		UFE 3000/100		UFE 3000/270	
naturel	40	autocollante Longueur 100 cm	10,62	autocollante Longueur 270 cm	10,12
		UFE 4000/100		UFE 4000/270	
naturel	30	UFE 3000-SK/100	10,44	UFE 3000-SK/270	9,94



Laiton naturel

Couleur	Largeur mm	Référence	€/ml	Référence	€/ml
naturel	30	Accessoires de pose fournis percé Longueur 100 cm	9,22	Profil sans matériel de montage percé Longueur 270 cm	8,78
		UFM 3000/100		UFM 3000/270	
naturel	40	autocollante Longueur 100 cm	15,84	autocollante Longueur 270 cm	14,68
		UFM 4000/100		UFM 4000/270	
naturel	30	UFM 3000-SK/100	13,18	UFM 3000-SK/270	12,56



MAXIFLOOR

Profilé de transition pour parquet, sol stratifié, tapis et revêtement souple

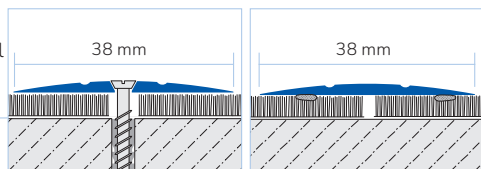

COND1	COND2	COND3	Cat.				
10	40	-	T				
Couleur	Largeur mm	Référence		€/ml	Référence	€/ml	
Aluminium anodisé		Accessoires de pose fournis; percé		Profil sans matériel de montage; percé			
				Longueur 100 cm		Longueur 270 cm	
argent	38	MXAE 3800/100		9,76	MXAE 3800/270	9,30	
titane	38	MXAE 3800-T/100		10,72	MXAE 3800-T/270	10,20	
		autocollante		autocollante			
				Longueur 100 cm		Longueur 270 cm	
argent	38	MXAE 3800-SK/100		12,46	MXAE 3800-SK/270	11,30	
titane	38	MXAE 3800-T-SK/100		12,94	MXAE 3800-T-SK/270	11,76	



Ensemble de montage profilés pour parquets, stratifiés et sols souples

Vis / chevilles pour profilés;
Dimension: 3,0 x 25 mm
pour diamètre de perçage 4 mm
Matériau : PVC



COND1	COND2	COND3	Cat.			
1	-	-	NET			
Contenu (pièces)	Couleur	Référence		€/Sachet		
20 pièces/sachet	pour argent	TORX/20		2,24		
20 pièces/sachet	pour titane	TORX-T/20		2,24		
20 pièces/sachet	pour Inox	TORX-E/20		2,24		

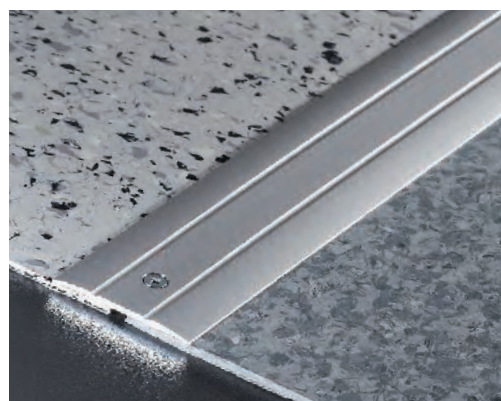

FLOORBASE PE AS

Sous-couche pour parquet stratifié / naturel

Sous-couche en PE avec pare-vapeur métallisé intégré, chevauchement auto-adhésif pour une installation rapide.

Matériau : PE / ALU; argent

Emballage	Longueur m	Largeur cm	Epaisseur mm	COND 1	COND 2	COND 3	Référence	Cat.	€/m²
Palette, 24 rouleaux (360 m²)	15	100	2	1	-	-	PE AS 15/24	NET	2,52

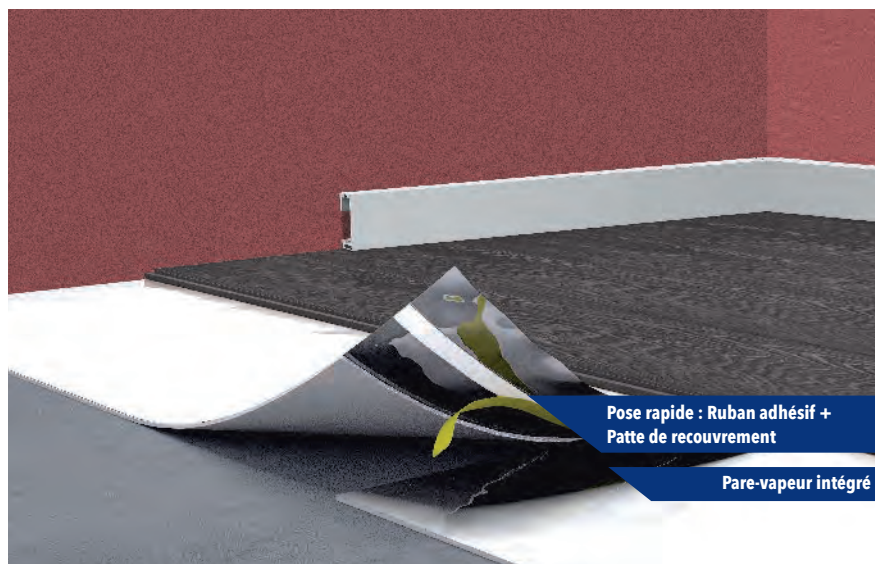

Pose rapide : Ruban adhésif +
Patte de recouvrement

Pare-vapeur intégré

FLOORBASE PE AS

- Mousse PE pour la pose de sols stratifiés et parquets flottants.
- Pare-vapeur intégré avec chevauchement et bande adhésive pour une installation rapide.
- Compense les inégalités ponctuelles jusqu'à 1,55 mm.
- Peut être posé facilement et rapidement, car FLOORBASE PE AS, grâce à ses propriétés de glissement surface est toujours plane.
- 100 % recyclable, sans CFC, et HCFC
- Produits respectueux de l'environnement

CONSTRUCT

Plinthes pour des finitions brillantes

1. Avantage du matériau

Aluminium massif dans de nombreuses couleurs. Anodisé, brossé ou thermolaqué.

2. Avantage du système

Vaste gamme d'accessoires pour des finitions esthétiques de coins et de bords.

3. Avantage du montage

Simple et rapide avec colle de montage adaptée.

CONSTRUCT Métal

Plinthe monobloc en aluminium à coller

Pour tous les revêtements de sol, carrelage, parquet, stratifié et tapis. Fixation simple à l'aide d'un adhésif.

Matériau : Aluminium anodisé/thermolaqué

Hauteur mm	Couleur	Longueur cm	Largeur mm	COND 1	COND 2	COND	Référence	Cat.	€/ml
40	argent	250	11	10	-	-	CAE 40/250	AS	14,38
60	blanc; thermolaqué	250	11	10	-	-	CAC 6030/250	AS	20,46
60	argent	250	11	10	-	-	CAE 60/250	AS	17,70
60	argent brossé	250	11	10	-	-	CAE 60-SF/250	AS	22,96
60	titane	250	11	10	-	-	CAE 60-T/250	AS	19,46
60	titane brossé	250	11	10	-	-	CAE 60-T-SF/250	AS	25,30
80	blanc; thermolaqué	250	11	10	-	-	CAC 8030/250 NOUVEAU	AS	24,62
80	argent	250	11	10	-	-	CAE 80/250	AS	21,30
80	argent brossé	250	11	10	-	-	CAE 80-SF/250	AS	27,64
80	titane	250	11	10	-	-	CAE 80-T/250	AS	23,34
100	argent	250	11	10	-	-	CAE 100/250	AS	25,50
100	titane	250	11	10	-	-	CAE 100-T/250	AS	28,06

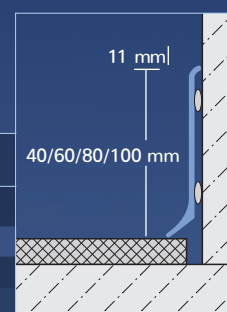

Speed-FLEX-Colle polymère Idéale pour le collage des plinthes CONSTRUCT. Voir page 156
 Cintrage réalisable à partir d'un rayon de 100 cm avec la cintrreuse Z-Flex Curver II. Voir page 165

NOUVEAU

CONSTRUCT Métal

Matériau :
Aluminium anodisé /
thermolaqué

COND1 COND2 COND3 **Cat.**
1 - - **AS**

Angle sortant

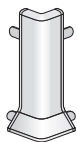

Angle rentrant

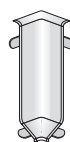

Pièce de jonction

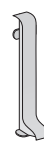

Hau- teur mm	Couleur	Référence	Pièces/ Blister	€/ Pièce	Référence	Pièces/ Blister	€/ Pièce	Référence	Pièces/ Blister	€/ Pièce
40	argent	CAE 40-X/2	2	7,09	CAE 40-XI/2	2	7,09	CAE 40-XC/2	2	3,62
60	blanc; thermolaqué	CAC 6030-X/2	2	8,49	CAC 6030-XI/2	2	8,49	CAC 6030-XC/2	2	4,71
60	argent	CAE 60-X/2	2	8,49	CAE 60-XI/2	2	8,49	CAE 60-XC/2	2	4,27
60	argent brossé	CAE 60-SF-X/2	2	10,99	CAE 60-SF-XI/2	2	10,99	CAE 60-SF-XC/2	2	5,58
60	titane	CAE 60-T-X/2	2	8,86	CAE 60-T-XI/2	2	8,86	CAE 60-T-XC/2	2	4,52
60	titane brossé	CAE 60-T-SF-X/2	2	11,58	CAE 60-T-SF-XI/2	2	11,58	CAE 60-T-SF-XC/2	2	4,83
		NOUVEAU			NOUVEAU			NOUVEAU		
80	blanc; thermolaqué	CAC 8030-X/2	2	9,00	CAC 8030-XI/2	2	9,00	CAC 8030-XC/2	2	4,70
80	argent	CAE 80-X/2	2	8,49	CAE 80-XI/2	2	8,49	CAE 80-XC/2	2	4,27
80	argent brossé	CAE 80-SF-X/2	2	10,99	CAE 80-SF-XI/2	2	10,99	CAE 80-SF-XC/2	2	5,58
80	titane	CAE 80-T-X/2	2	8,86	CAE 80-T-XI/2	2	8,86	CAE 80-T-XC/2	2	4,52
100	argent	CAE 100-X/2	2	8,49	CAE 100-XI/2	2	8,49	CAE 100-XC/2	2	4,27
100	titane	CAE 100-T-X/2	2	8,86	CAE 100-T-XI/2	2	8,86	CAE 100-T-XC/2	2	4,52

Hau- teur mm	Couleur	Référence	Pièces/ Sachet	€/ Pièce	Référence	Pièces/ Sachet	€/ Pièce	Référence	Pièces/ Sachet	€/ Pièce
40	argent	CAE 40-X/20	20	5,70	CAE 40-XI/20	20	5,70	CAE 40-XC/20	20	2,84
60	argent	CAE 60-X/20	20	6,80	CAE 60-XI/20	20	6,80	CAE 60-XC/20	20	3,46
60	argent brossé	CAE 60-SF-X/20	20	8,82	CAE 60-SF-XI/20	20	8,82	CAE 60-SF-XC/20	20	4,46
60	titane	CAE 60-T-X/20	20	7,12	CAE 60-T-XI/20	20	7,12	CAE 60-T-XC/20	20	3,68
60	titane brossé	CAE 60-T-SF-X/20	20	9,42	CAE 60-T-SF-XI/20	20	9,42	CAE 60-T-SF-XC/20	20	4,84
		NOUVEAU			NOUVEAU			NOUVEAU		
80	blanc; thermolaqué	CAC 8030-X/20	20	7,26	CAC 8030-XI/20	20	7,26	CAC 8030-XC/20	20	3,74
80	argent	CAE 80-X/20	20	6,80	CAE 80-XI/20	20	6,80	CAE 80-XC/20	20	3,46
80	argent brossé	CAE 80-SF-X/20	20	8,82	CAE 80-SF-XI/20	20	8,82	CAE 80-SF-XC/20	20	4,46
80	titane	CAE 80-T-X/20	20	7,12	CAE 80-T-XI/20	20	7,12	CAE 80-T-XC/20	20	3,68
100	argent	CAE 100-X/20	20	6,80	CAE 100-XI/20	20	6,80	CAE 100-XC/20	20	3,46
100	titane	CAE 100-T-X/20	20	7,12	CAE 100-T-XI/20	20	7,12	CAE 100-T-XC/20	20	3,68

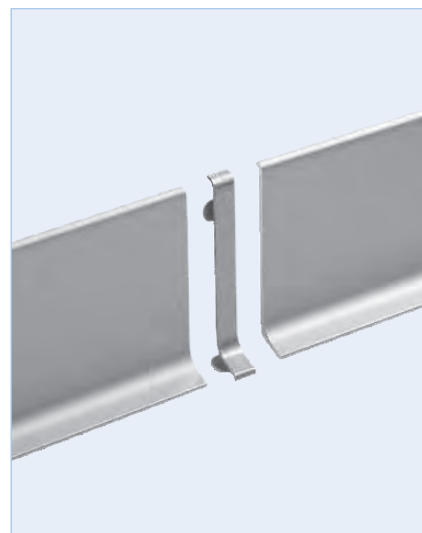
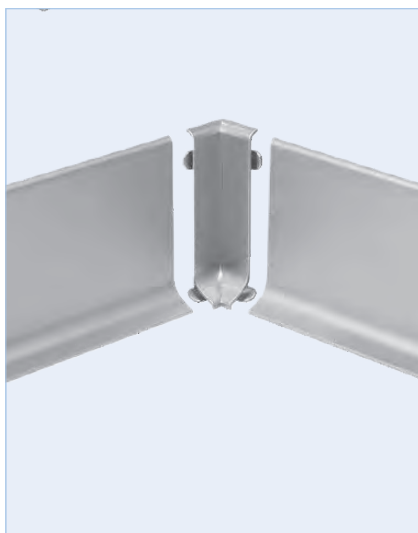
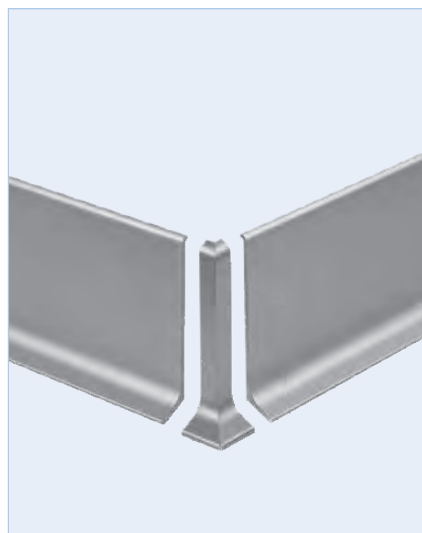

CONSTRUCT Métal

Matériau :
Aluminium anodisé /
thermolaqué

COND1 COND2 COND3 Cat.
1 - - AS

Bouchon gauche

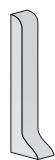

Bouchon droit



Hau- teur mm	Couleur	Référence	Pièces/ Blister	€/Pièce	Référence	Pièces/ Blister	€/Pièce	
40	argent	CAE 40-XKL/2	2	3,62	CAE 40-XKR/2	2	3,62	
60	blanc; thermolaqué	CAC 6030-XKL/2	2	4,43	CAC 6030-XKR/2	2	4,43	
60	argent	CAE 60-XKL/2	2	4,27	CAE 60-XKR/2	2	4,27	
60	argent brossé	CAE 60-SF-XKL/2	2	5,48	CAE 60-SF-XKR/2	2	5,58	
60	titane	CAE 60-T-XKL/2	2	4,52	CAE 60-T-XKR/2	2	4,52	
60	titane brossé	CAE 60-T-SF-XKL/2	2	5,94	CAE 60-T-SF-XKR/2	2	5,94	
NOUVEAU					NOUVEAU			
80	blanc; thermolaqué	CAC 8030-XKL/2	2	4,58	CAC 8030-XKR/2	2	4,58	
80	argent	CAE 80-XKL/2	2	4,27	CAE 80-XKR/2	2	4,27	
80	argent brossé	CAE 80-SF-XKL/2	2	5,58	CAE 80-SF-XKR/2	2	5,58	
80	titane	CAE 80-T-XKL/2	2	4,52	CAE 80-T-XKR/2	2	4,52	
100	argent	CAE 100-XKL/2	2	4,27	CAE 100-XKR/2	2	4,27	
100	titane	CAE 100-T-XKL/2	2	4,52	CAE 100-T-XKR/2	2	4,52	

Hauteur mm	Couleur	Référence	Pièces/ Sachet	€/Pièce	Référence	Pièces/ Sachet	€/Pièce	
40	argent	CAE 40-XKL/20	20	2,84	CAE 40-XKR/20	20	2,84	
60	argent	CAE 60-XKL/20	20	3,46	CAE 60-XKR/20	20	3,46	
60	argent brossé	CAE 60-SF-XKL/20	20	4,46	CAE 60-SF-XKR/20	20	4,46	
60	titane	CAE 60-T-XKL/20	20	3,68	CAE 60-T-XKR/20	20	3,68	
60	titane brossé	CAE 60-T-SF-XKL/20	20	4,84	CAE 60-T-SF-XKR/20	20	4,84	
NOUVEAU					NOUVEAU			
80	blanc; thermolaqué	CAC 8030-XKL/20	20	3,74	CAC 8030-XKR/20	20	3,74	
80	argent	CAE 80-XKL/20	20	3,46	CAE 80-XKR/20	20	3,46	
80	argent brossé	CAE 80-SF-XKL/20	20	4,46	CAE 80-SF-XKR/20	20	4,46	
80	titane	CAE 80-T-XKL/20	20	3,68	CAE 80-T-XKR/20	20	3,68	
100	argent	CAE 100-XKL/20	20	3,46	CAE 100-XKR/20	20	3,46	
100	titane	CAE 100-T-XKL/20	20	3,68	CAE 100-T-XKR/20	20	3,68	

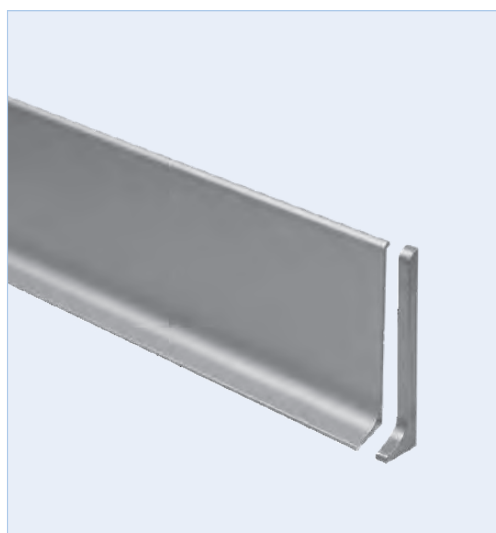
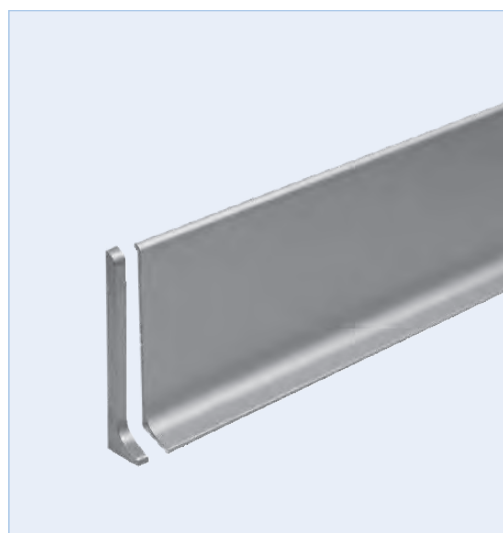
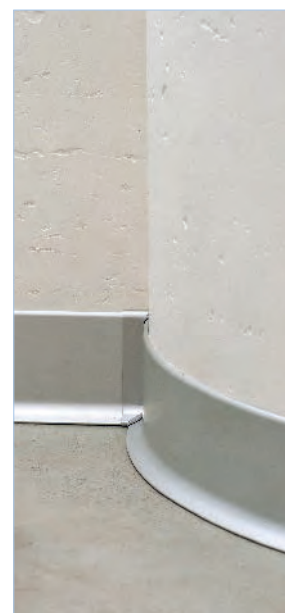

CONSTRUCT Square

Plinthe monobloc en aluminium avec une section transversale rectangulaire

Matériau : Aluminium

Couleur	Longueur cm	Largeur mm	Hauteur mm	COND 1	COND 2	COND 3	Référence	Cat.	€/ml
blanc; thermolaqué RAL 9016	250	10	60	10	-	-	CSAC 6030/250	AS	28,00
argent anodisé	250	10	60	10	-	-	CSAE 60/250	AS	23,12

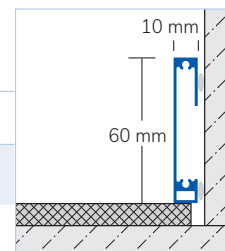

Angle rentrant/sortant et bouchon de finition

Embout universel pour angle rentrant/sortant et bouchon de finition

Matériau : Aluminium

Couleur	Embal- lage	Largeur mm	Hauteur mm	COND 1	COND 2	COND 3	Référence	Cat.	Pièce/ Blister	€/Pièce
blanc; thermolaqué RAL 9016	Blister	10	60	1	-	-	CSAC 6030-X/1	AS	1	11,62
argent anodisé	Blister	10	60	1	-	-	CSAE 60-X/1	AS	1	11,62

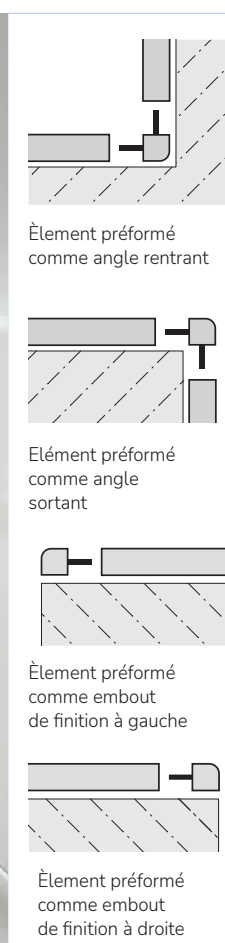

SPEED-FLEX

Colle polymère Idéale pour le collage des plinthes CONSTRUCT

Couleur	Emballage	COND 1	COND 2	COND 3	Référence	Cat.	€/Pièce
gris	Cartouche 310 ml	1	12	-	PMK 38	NET	21,60



CONSTRUCT Reno

Plinthe monobloc en aluminium pour le montage sur des plinthes existantes

Matériau : Aluminium anodisé

Couleur	Longueur cm	Largeur mm	Hauteur mm	COND 1	COND 2	COND 3	Référence	Cat.	€/ml	
Plinthe										
argent anodisé	250	10,5+ 11	80	10	-	-	CRAE 80-11/250	AS	22,36	
Couleur	Emballage		Hauteur mm	COND 1	COND 2	COND 3	Référence	Cat.	Pièces/ Blister/ Sachet	€/Pièce
Angle sortant										
argent	Blister		80	1	-	-	CRAE 80-11-X/2	AS	2	9,36
argent	Sachet		80	1	-	-	CRAE 80-11-X/20	AS	20	7,52
Angle rentrant										
argent	Blister		80	1	-	-	CRAE 80-11-XI/2	AS	2	9,36
argent	Sachet		80	1	-	-	CRAE 80-11-XI/20	AS	20	7,52
Bouchon gauche										
argent	Blister		80	1	-	-	CRAE 80-11-XKL/2	AS	2	4,74
argent	Sachet		80	1	-	-	CRAE 80-11-XKL/20	AS	20	3,80
Bouchon droit										
argent	Blister		80	1	-	-	CRAE 80-11-XKR/2	AS	2	4,74
argent	Sachet		80	1	-	-	CRAE 80-11-XKR/20	AS	20	3,80
Pièce de jonction										
argent	Blister		80	1	-	-	CRAE 80-11-XC/2	AS	2	4,74
argent	Sachet		80	1	-	-	CRAE 80-11-XC/20	AS	20	3,80

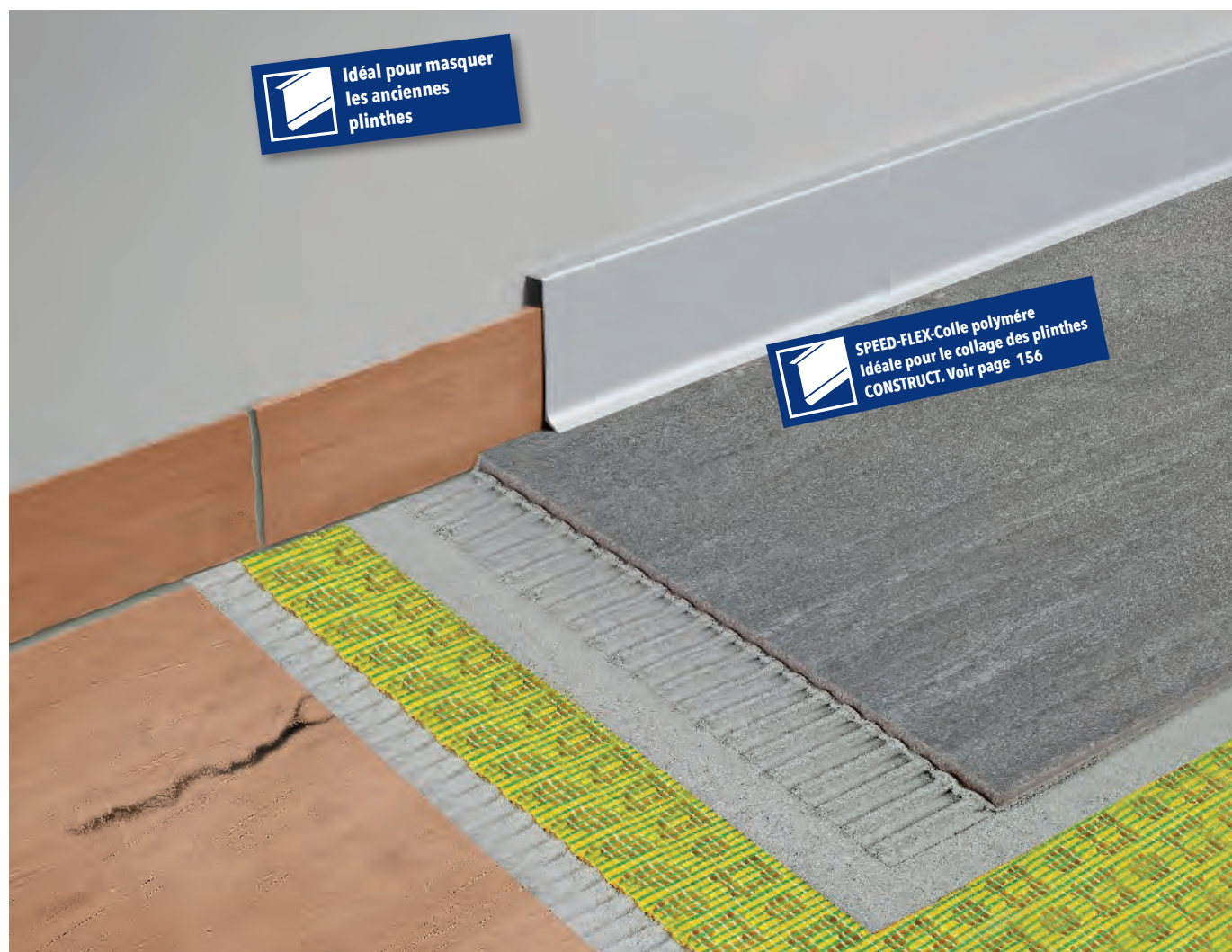
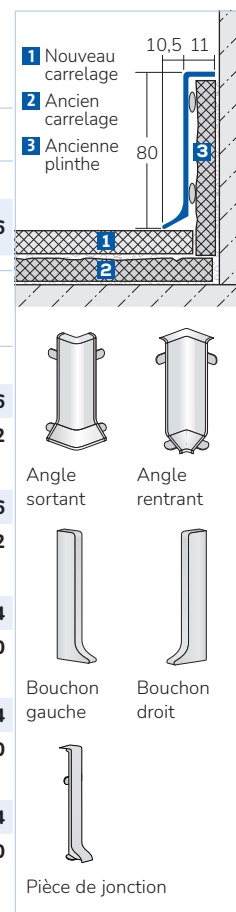

CONSTRUCT Solid Core GSD

Plinthe monobloc moussé

Matériau : PVC

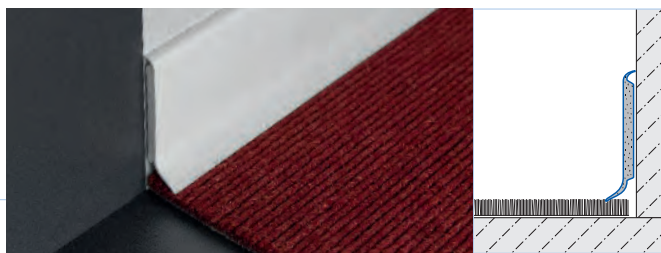

COND1 40	COND2 -	COND3 -	Cat. T
-------------	------------	------------	------------------

Holz-Dekor	Longueur cm	Largeur mm	Hauteur mm	Référence	€/ml
hêtre	250	15	60	GSD 5700/250	4,46
chêne clair	250	15	60	GSD 3300/250	4,46

Couleur	Longueur cm	Largeur mm	Hauteur mm	Référence	€/ml
blanc	250	15	60	GSD 1170/250	4,46
gris foncé	250	15	60	GSD 1460/250	4,46

CONSTRUCT Solid Core KSD

Plinthe monobloc avec lèvres souple

Matériau : PVC/HDF

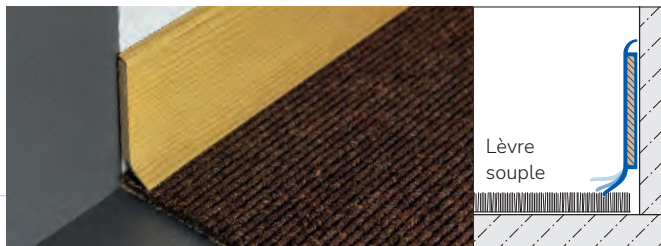

COND1 40	COND2 -	COND3 -	Cat. T
-------------	------------	------------	------------------

Couleur	Longueur cm	Largeur mm	Hauteur mm	Référence	€/ml
blanc	255	15	60	KSD 5012/255	5,06
noir	255	15	60	KSD 1001/255	5,06
gris foncé	255	15	60	KSD 1184/255	5,06
gris claire	255	15	60	KSD 1202/255	5,06

Couleur	Hauteur mm	Référence	€/Pièce	Référence	€/Pièce
blanc	60	KSD 5012-XXL	3,32	KSD 5012-XKR	3,32
noir	60	KSD 1001-XXL	3,32	KSD 1001-XKR	3,32
gris foncé	60	KSD 1184-XXL	3,32	KSD 1184-XKR	3,32
gris claire	60	KSD 1202-XXL	3,32	KSD 1202-XKR	3,32

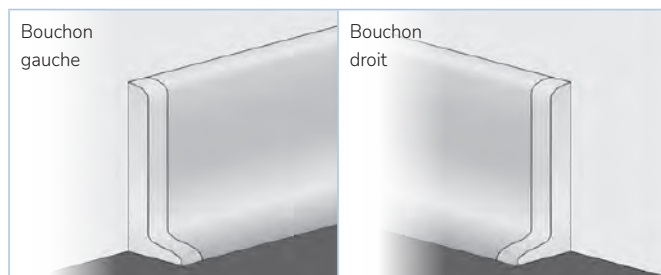

Outils

pour la pose de revêtements de sol

1. Avantage de nos outils

Une gamme spécialement adapté aux besoins du carreleur, de la préparation du support à la pose jusqu'à la finition.

2. Avantage des aides au montage

Mastics adhésifs pour l'étanchéité avec homologation ETA. Colle polymère pour le montage ultérieur de profilés et de plinthes. Accessoires de système pour la pose de profilés de revêtement de sol de tous types.

3. Avantage des profilés cintrables

Dispositif de pliage mécanique Z-Flex pour un pliage précis des profilés DURAL avec découpe Z-Flex

Z-Flex Curver | Système de cintrage mécanique Z-Flex Curver I

Cintrage précis des profilés de finition DURAL avec perforations Z-FLEX, tels que les cornières DUROSOL, les profilés de jonction T-FLOOR, ou encore plinthes CONSTRUCT
Matériau : Métal



COND1	COND2	COND3	Cat. NET
1	-	-	NET

	Référence	€/Pièce
Z-Flex Curver I	ZFC 100	595,86

Kit de rincage sur roulettes, 24 L.

Livré avec 3 rouleaux de rincage, 1 grille de protection et 4 roulettes, 1 plateau éponge et un plateau à joint.
Matériau : Plastique



COND1	COND2	COND3	Cat. NET
1	-	-	NET

Contenu (pièce)	Référence	€/Pièce
Kit de rincage sur roulettes, 24 L	T 323	105,86



PRÉPARATION DU SUPPORT

OUTILS

Niveau à bulle

Longueur 40 cm

Matériau : Aluminium

COND1	COND2	COND3	Cat.
1	10	-	NET



Dimension	Référence	€/Pièce
400 x 50 x 20 mm	T 240	24,40

Niveau à bulle

Longueur 80 cm

Matériau : Aluminium

COND1	COND2	COND3	Cat.
1	10	-	NET

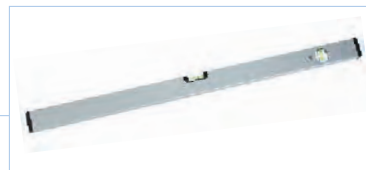

Dimension	Référence	€/Pièce
800 x 50 x 20 mm	T 280	30,72

Rouleau à peinture avec poignée

10 cm; tissé

COND1	COND2	COND3	Cat.
1	100	-	NET



Matériau :	Référence	€/Pièce
Polyacrylique	T 512	5,20
Rouleau de rechange Polyamide	T 513	2,24

Rouleau débulleur 24 mm

Longueur des picots : 14 mm

Matériau : Plastique

COND1	COND2	COND3	Cat.
1	30	-	NET



Dimension	Référence	€/Pièce
Largeur : 240 mm	T 456	53,28

Lisseuse flamande 600 mm;

Poignée en bois

Matériau : Acier, lame inoxydable

COND1	COND2	COND3	Cat.
1	20	-	NET



Dimension	Référence	€/Pièce
600 x 110 x 60 mm	T 142	29,26

Spatule large de 480 mm

Dos en aluminium avec poignée souple souple

Matériau : Galvanisé inoxydable

COND1	COND2	COND3	Cat.
1	30	-	NET



Dimension	Référence	€/Pièce
480 X 200 X 30 mm	T 135	30,46

Bol de plâtrier

Standard conique

Matériau : Caoutchouc

COND1	COND2	COND3	Cat.
1	100	-	NET



Dimension	Référence	€/Pièce
130 x 130 x 100 mm	T 145	1,32

Scie à guichet, 300 mm

dents HP; Poignée en bois

Matériau : Acier

COND1	COND2	COND3	Cat.
1	10	-	NET



Dimension	Référence	€/Pièce
300 x 100 x 20 mm	T 457	17,58

Cutter à lame de 18 mm

Matériau :
Plastique / Guide métallique
bleu/noir

COND1	COND2	COND3	Cat.
1	384	-	NET



Dimension	Référence	€/Pièce
120 x 30 x 25 mm	T 523	3,04

Lames de rechange 18 mm

18 mm, 10 pièces

Matériau : Acier

COND1	COND2	COND3	Cat.
1	480	-	NET



Dimension	Référence	€/Pièce
100 x 25 x 15 mm	T 525	1,94

OUTILS

PRÉPARATION DU SUPPORT

Massette professionnelle avec manche tubulaire en acier 1250 g

Matériau : Acier

COND1 COND2 COND3 Cat.
1 12 - NET



Dimension	Référence	€/Pièce
270 x 100 x 40 mm	T 511	42,06

Piquet pour fil de maçon

Matériau : Acier

COND1 COND2 COND3 Cat.
1 10 - NET



Dimension	Référence	€/Pièce
160 x 8 x 8 mm	T 165	3,92

Ciseau plat de carreleur, 90 mm

Matériau : Acier

COND1 COND2 COND3 Cat.
1 10 - NET



Dimension	Référence	€/Pièce
90 x 8 x 8 mm	T 163	3,28

Burin plat de carreleur 250 mm

Matériau : Acier

COND1 COND2 COND3 Cat.
1 10 - NET



Dimension	Référence	€/Pièce
250 x 20 x 20 mm	T 510	17,62

OUTILS

AIDE À LA POSE DE CARRELAGE

Cales pour carrelage 0-5 mm

Matériau : PVC

COND1 COND2 COND3 Cat.
1 50 - NET



Emballage	Référence	€/Sachet
200 pièces/sachet	CRK100	3,96

Cales-faucilles, de 0 à 10 mm

Matériau : Plastique

COND1 COND2 COND3 Cat.
1 1200 - NET



Emballage	Référence	€/Sachet
100 pièces/sachet	T 380	10,24

Croisillons pour joints

Matériau : Plastique

COND1 COND2 COND3 Cat.
1 50 - NET



Largeur des joints mm	Emballage	Référence	€/Sachet
1,5	250 pièces/sachet	CR 15/250	2,82
2	250 pièces/sachet	CR 20/250	2,94
3	250 pièces/sachet	CR 30/250	3,08
4	250 pièces/sachet	CR 40/250	3,84
5	200 pièces/sachet	CR 50/200	3,96
6	200 pièces/sachet	CR 60/200	4,34
8	100 pièces/sachet	CR 80/100	3,68
10	100 pièces/sachet	CR 100/100	3,96

Croisillons en T

Matériau : PVC; blanc

COND1 COND2 COND3 Cat.
1 50 - NET



Largeur des joints mm	Emballage	Référence	€/Sachet
3	200 pièces/sachet	CRT 30/200	3,84
4	200 pièces/sachet	CRT 40/200	3,84
5	200 pièces/sachet	CRT 50/200	3,84
10	100 pièces/sachet	CRT 100/100	4,04



AIDE À LA POSE DE CARRELAGE



OUTILS

NIVOFIX Kit de démarrage

Set de 100 croisillons, 100 cales et 1 pince; Épaisseur des carreaux : 3 à 12 mm; Largeur des joints de 1,5 mm; Matériau : Polypropylène

COND1	COND2	COND3	Cat. NET
1	60	-	NET



Référence **€/Box**

NWS Start	75,80
-----------	--------------

Coin pour système NIVOFIX

réutilisable
Matériau : Polypropylène

COND1	COND2	COND3	Cat. NET
1	30	-	NET



Emballage Référence **€/Sachet €/Carton**

100 Pièce, Sachet	NWS K/100	33,50
-------------------	-----------	--------------

Cales pour système NIVOFIX

Épaisseur des carreaux : 3 à 12 mm

Matériau : Polypropylène

COND1	COND2	COND3	Cat. NET
1	60	-	NET



Largeur des joints mm	Épaisseur des carreaux mm	Emballage	Référence	€/Sachet
1,5	3 - 12	250 pièces, sachet	NWS L/250	50,60
1,5	12 - 28	250 pièces, sachet	NWS LH-1,5/250	50,60
2	3 - 12	250 pièces, sachet	NWS L-2/250	50,60
3	3 - 12	250 pièces, sachet	NWS L-3/250	50,60

NIVOFIX Pince pour système de nivellement

Matériau : Polypropylène

COND1	COND2	COND3	Cat. NET
1	-	-	NET



Emballage Référence **€/Pièce**

	NWS Grip	70,58
--	----------	--------------

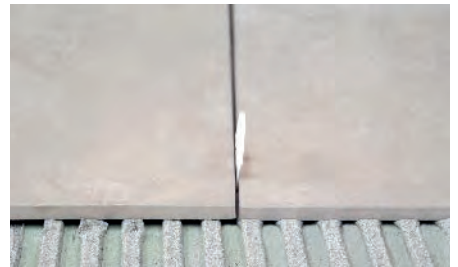
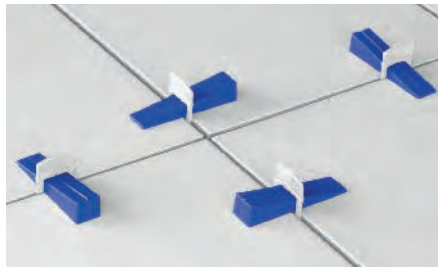

TURNFIX Set de 50 capuchons à visser et 50 embases

Largeur des joints : 1 mm

Matériau : Plastique

COND1	COND2	COND3	Cat. NET
1	60	-	NET



Référence **€/Pièce**

T 50-1	63,28
--------	--------------

TURNFIX Capuchons à visser, 25 pièces/sachet

Matériau : Plastique

COND1	COND2	COND3	Cat. NET
1	30	-	NET



Référence **€/Pièce**

TSK/25	27,46
--------	--------------

TURNFIX Embases à visser, 100 pièces

Largeur des joints : 1 mm

Matériau : Plastique

COND1	COND2	COND3	Cat. NET
1	30	-	NET



Référence **€/Pièce**

TSS 1/100	20,98
-----------	--------------

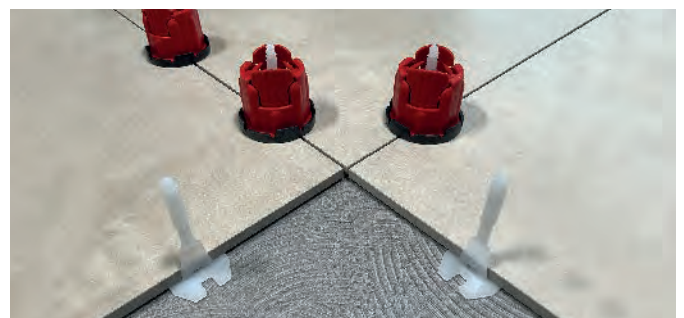



OUTILS

OUTIL DE POSE DE CARRELAGE

Spatule universelle

Idéal pour la pose sans bulles des nattes d'étanchéité DURABASE
Matériau : plastique gris



COND1	COND2	COND3	Cat.
1	130	-	NET

Dimension	Référence	€/Pièce
265 x 155 mm	T 433 NOUVEAU	5,94



Peigne à colle avec 2 cotés lisses

Dimension: 280 x 140 mm

Matériau : Acier inoxydable



COND1	COND2	COND3	Cat.
1	30	-	NET

Dents mm	Référence	€/Pièce
4 x 4 x 4	T 111	15,82
6 x 6 x 6	T 112	15,82
8 x 8 x 8	T 113	15,82
10 x 10 x 10	T 114	15,82
12 x 12 x 12	T 115	18,02
15 x 15 x 15	T 117	18,02

Spatule à plâtre Poignée souple

Matériau : Acier inoxydable



COND1	COND2	COND3	Cat.
1	60	-	NET

Dimension	Référence	€/Pièce
100 x 60 mm	T 121	10,10
110 x 80 mm	T 123	10,46
120 x 100 mm	T 125	10,84

Lisseuse sans dents avec poignée souple

Dimension: 280 x 140 mm

Matériau : Acier inoxydable



COND1	COND2	COND3	Cat.
1	30	-	NET

	Référence	€/Pièce
lisse	T 116	15,82

Truelle bernoise de 120 mm Truelle bernoise de 140 mm Poignée souple

Matériau : Acier inoxydable



COND1	COND2	COND3	Cat.
1	60	-	NET

Dimension	Référence	€/Pièce
120 x 60/75 mm	T 131	11,34
140 x 60/78 mm	T 133	11,68

Peigne à colle demi-lune 20 mm, 2 faces lisses

Dimension: 280 x 140 mm

Matériau : Acier inoxydable



COND1	COND2	COND3	Cat.
1	30	-	NET

Dents mm	Référence	€/Pièce
environ ø 20	T 118	15,82

Truelle de maçon avec col de cygne avec poignée souple

Matériau : Acier inoxydable



COND1	COND2	COND3	Cat.
1	30	-	NET

Dimension	Référence	€/Pièce
180 x 85/120 mm	T 441	15,14



OUTIL DE POSE DE CARRELAGE



Outils

Couteau de peintre 40 mm avec poignée en plastique

Matériau : Acier inoxydable



COND1	COND2	COND3	Cat.
1	60	-	NET

Dimension	Référence	€/Pièce
105 x 40 mm	T 440	4,32

Éponge abrasive

Matériau Éponge

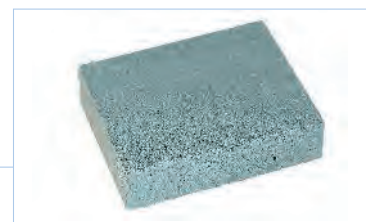

COND1	COND2	COND3	Cat.
1	60	-	NET

Dimension	Référence	€/Pièce
80 x 65 x 20	T 168	18,04

Malaxeur à hélice WK, hexagonal Ø : 90 cm / 120 cm

Matériau : Acier

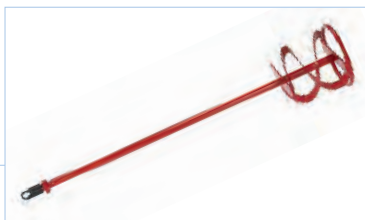

COND1	COND2	COND3	Cat.
1	50/30	-	NET

Dimension	Référence	€/Pièce
COND2 50 400 x 90 x 90 mm	T 140	13,70
COND2 30 600 x 120 x 120 mm	T 141	32,52

Ventouse simple Charge maximale 40kg

Matériau : Plastique



COND1	COND2	COND3	Cat.
1	50	-	NET

Dimension	Référence	€/Pièce
100 x 100 x 120 mm	T 146	26,54

Lève-plaques, 300 - 500 mm réglable, charge admissible de 30 kg

Matériau : Acier

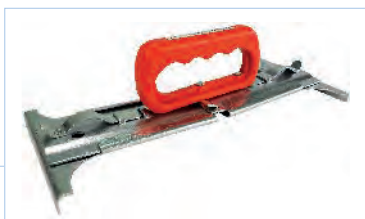

COND1	COND2	COND3	Cat.
1	60	-	NET

Dimension	Référence	€/Pièce
350 x 120 x 100 mm	T 455	30,36

Crochet de levage, charges légères pour travaux de carrelage et d'aménagement de jardins et espaces verts

Matériau : Acier



COND1	COND2	COND3	Cat.
1	100	-	NET

Dimension	Référence	€/Pièce
170 x 10 x 110 mm	T 385	27,68

Cordeau à tracer, 30 m Format européen

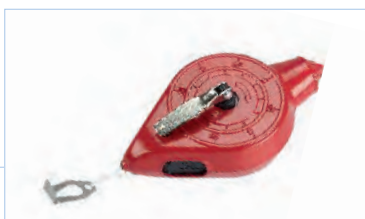

COND1	COND2	COND3	Cat.
1	100	-	NET

Dimension	Référence	€/Pièce
90 x 36 x 32 mm	T 526	18,56

Poudre de traçage 50g

Matériau : Poudre



COND1	COND2	COND3	Cat.
1	60	-	NET

Dimension	Couleur	Référence	€/Pièce
90 x 36 x 32 mm	bleu	T 522	4,36
90 x 36 x 32 mm	rouge	T 524	4,36

Équerre réglable

Équerre réglable en aluminium robuste, avec graduations en cm. Pliable, avec anneau de suspension.

Matériau : Aluminium

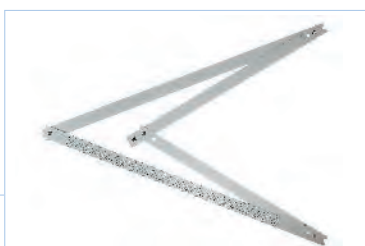

COND1	COND2	COND3	Cat.
1	30	-	NET

Dimension	Référence	€/Pièce
1220 x 52 x 20 mm	T 143	79,50

Gabarit pour contours

Gabarit de copiage pour un transfert simple et sûr des contours, découpes et dormants sur les carreaux et stratifiés. Manipulation simple et précise.

Matériau : Plastique



COND1	COND2	COND3	Cat.
1	30	-	NET

Dimension	Référence	€/Pièce
145 x 105 x 20 mm	T 530	18,56



OUTILS

OUTIL DE POSE DE CARRELAGE

Pointe à tracer standard, 6 x 150 mm avec clip-épingle

Matériau : Acier



COND1	COND2	COND3	Cat.
1	100	-	NET

Dimension	Référence	€/Pièce
150 x 10 x 10 mm	T 161	5,36

Cordon en caoutchouc pour carreleur; 20 m

Matériau : Caoutchouc



COND1	COND2	COND3	Cat.
1	100	-	NET

Dimension	Référence	€/Pièce
170 x 75 x 25 mm	T 334	2,24

Aimants pour carreaux

(4 pièces)

Fixation des carreaux pour les ouvertures d'inspection
Force de maintien 5 kg



COND1	COND2	COND3	Cat.
1	50	-	NET

Emballage	Référence	€/Blister
4 pièces, Blister	TR 500	12,96

CLIPFIX Trappe d'inspection

Fixation des carreaux pour les ouvertures d'inspection
Force de maintien 6 kg

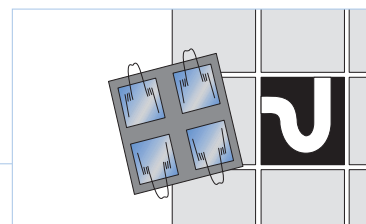

COND1	COND2	COND3	Cat.
1	50	-	NET

Emballage	Référence	€/Blister
4 clips/sachet	TR 600	12,58

MITRERITE Cisaille à onglet de 45° pour profilés en PVC

Poignée en plastique

Matériau : Acier

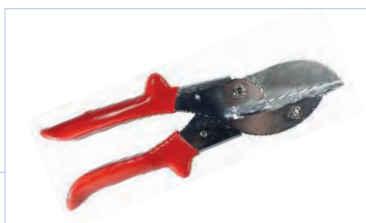

COND1	COND2	COND3	Cat.
1	-	-	NET

Dimension	Référence	€/Pièce
219 x 81 x 78 mm	MR2	58,64

Lame de rechange pour cisaille à onglet

10 Lames de rechange
pour cisaille à onglet

Matériau : Acier



COND1	COND2	COND3	Cat.
1	10	-	NET

Dimension	Référence	€/Blister
115 x 40 x 25	MRB2	14,30

TILEBITTER

Protège-genoux à roulettes



COND1	COND2	COND3	Cat.
1	-	-	NET

Dimension	Référence	€/Pièce
580 x 400 mm	TSR 500	317,10



Z-Flex Curver I Système de cintrage mécanique Z-Flex Curver I

Cintrage précis des profilés de finition DURAL avec perforations Z-FLEX, tels que les cornières DUROSOL, les profilés de jonction T-FLOOR, ou encore plinthes CONSTRUCT.
Matériau : Métal



COND1	COND2	COND3	Cat.
1	-	-	NET

Référence	€/Pièce
Z-Flex Curver I ZFC 100	595,86

Z-Flex Curver II Système de cintrage méca- nique Z-Flex Curver II, avec cliquet (manivelle)

Cintrage précis des profilés de finition DURAL avec perforations Z-FLEX, tels que les cornières DUROSOL, les profilés de jonction T-FLOOR, ou encore plinthes CONSTRUCT.
Matériau : Métal



COND1	COND2	COND3	Cat.
1	-	-	NET

Référence	€/Pièce
Z-Flex Curver II ZFC 200	796,36



TRAITEMENT DES CARRELAGES



OUTILS

Pince coupe-carreaux pour des carreaux jusqu'à 9 mm d'épaisseur

Matériau : Acier

COND1	COND2	COND3	Cat. NET
1	60	-	NET

Dimension	Référence	€/Pièce
208 x 49 x 9 mm	T 391	12,82



Pince coupe-carreaux pour des carreaux jusqu'à 45 mm ouverture

Matériau : Acier

COND1	COND2	COND3	Cat. NET
1	60	-	NET

Dimension	Référence	€/Pièce
210 x 58 x 45 mm	T 392	16,16



Tenaille à ressort de rappel

Matériau : Acier

COND1	COND2	COND3	Cat. NET
1	60	-	NET

Dimension	Référence	€/Pièce
225 x 75 x 30 mm	T 517	19,70

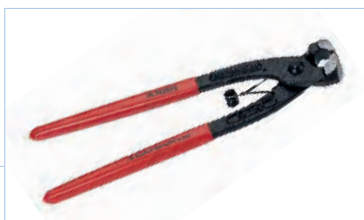

Tenaille avec mâchoires HM étroites

Matériau : Acier

COND1	COND2	COND3	Cat. NET
1	60	-	NET

Dimension	Référence	€/Pièce
250 x 75 x 30 mm	T 515	28,00



Pince à mosaïques, avec ressort Utilisation / Modèle : professionnel

Matériau : Acier

COND1	COND2	COND3	Cat. NET
1	60	-	NET

Dimension	Référence	€/Pièce
225 x 49 x 17 mm	T 390	26,18



Pince perroquet avec ressort, 200 mm Utilisation / Modèle : professionnel

Matériau : Acier

COND1	COND2	COND3	Cat. NET
1	60	-	NET

Dimension	Référence	€/Pièce
230 x 75 x 30 mm	T 166	19,70

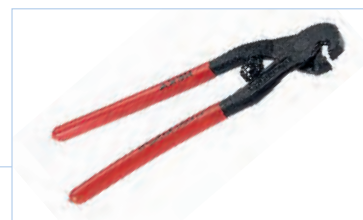

Marqueur pour carreaux et verre rouge

Matériau : Bois

COND1	COND2	COND3	Cat. NET
1	-	-	NET

Dimension	Référence	€/Pièce
175 x 6 x 6 mm	T 514	3,08



Coupe-verre avec roulette SB HM

Matériau : Plastique / Acier

COND1	COND2	COND3	Cat. NET
1	100	-	NET

Dimension	Référence	€/Pièce
125 x 15 x 5 mm	T 162	7,82



Scie pour carreaux, 150 mm

Matériau : Acier

COND1	COND2	COND3	Cat. NET
1	60	-	NET

Dimension	Référence	€/Pièce
270 x 160 x 30 mm	T 160	14,30



Lame de rechange pour scie à carrelage 150 mm

Matériau : HM Acier

COND1	COND2	COND3	Cat. NET
1	100	-	NET

Dimension	Référence	€/Pièce
150 mm	T 389	5,82



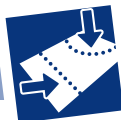

OUTILS

TRAITEMENT DES CARRELAGES

Marteau de carreleur avec poignée bicomposant avec pointe HM

Matériau : Acier, caoutchouc



COND1	COND2	COND3	Cat. NET
1	100	-	NET

Dimension	Référence	€/Pièce
27 x 100 x 19 mm	T 374	29,08

Marteau en caoutchouc, taille 2 435 g

Matériau : Plastique blanc, anti-traces



COND1	COND2	COND3	Cat. NET
1	20	-	NET

Dimension	Référence	€/Pièce
315 x 113 x 60 mm	T 169	21,66

Couronne diamant 1/4"

pour un perçage rapide et précis des carreaux, même sans aide au centrage.

Avec tige hexagonale adaptée aux perceuses.

Durées de vie élevées.

Matériau : Acier diamanté



COND1	COND2	COND3	Cat. NET
1	10	-	NET

Bohrdurchmesser	Dimension	Référence	€/Pièce
6 mm	Longueur : 70 mm	T 704	70,94
8 mm	Longueur : 80 mm	T 705	72,92
10 mm	Longueur : 80 mm	T 702	75,24
12 mm	Longueur : 80 mm	T 703	77,60



Disque de tronçonnage Supercut DIA jante segmentée pour grès, pierre et béton; Grès fin Super Granit nu

Dimension 125/22,2 mm



COND1	COND2	COND3	Cat. NET
1	10	-	NET

Dimension	Référence	€/Pièce
Jante continue	T 706	87,18
Jante segmentée	T 707	41,96

Pierre à aiguiser 2 faces fine/grossière Poli : fin 120 / grossier 240

Matériau : Carbodium

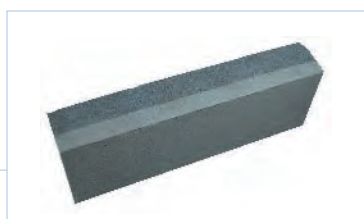

COND1	COND2	COND3	Cat. NET
1	60	-	NET

Dimension	Référence	€/Pièce
150 x 50 x 25 mm	T 521	12,22

Marqueur pour trous profonds Lyra Ink convient pour toutes les surfaces, encre noire

Matériau : Plastique



COND1	COND2	COND3	Cat. NET
1	100	-	NET

Dimension	Référence	€/Pièce
261 x 20 x 75 mm	T 381	18,12

Marqueur pour trous profonds Lyra Dry Plastique avec 1 mine, graphite

Matériau : Plastique



COND1	COND2	COND3	Cat. NET
1	100	-	NET

Dimension	Référence	€/Pièce
260 x 20 x 75 mm	T 382	22,64

Mines de rechange Lyra Dry 6 mines en graphite, 3 mines rouges, 3 mines jaunes 12 pièces

Matériau : Graphit/Tinte



COND1	COND2	COND3	Cat. NET
1	100	-	NET

Dimension	Référence	€/Pièce
210 x 25 x 75 mm	T 383	14,62

Mines de rechange Lyra Dry graphite 12 pièces

Matériau : graphite



COND1	COND2	COND3	Cat. NET
1	100	-	NET

Dimension	Référence	€/Pièce
211 x 25 x 75 mm	T 384	16,20



JOINTOIMENT DES CARREAUX



Outils

Seau de 24 L.

avec 3 rouleaux de lavage alvéolés, grille et 4 roues pour un tirage aisé
Matériau : Plastique



COND1	COND2	COND3	Cat. NET
1	-	-	NET

Contenu (pièce)	Référence	€/Pièce
24 L. sans planches	T 304	84,96

Kit de rincage sur roulettes, 24 L.

Livré avec 3 rouleaux de rincage, 1 grille de protection et 4 roulettes, 1 plateau éponge et un plateau à joint.
Matériau : Plastique



COND1	COND2	COND3	Cat. NET
1	-	-	NET

Contenu (pièce)	Référence	€/Pièce
Kit de rincage sur roulettes, 24 L.	T 323	105,86

Raclette caoutchouc 55 cm avec embase pour manche Acier galvanisé

Matériau : Caoutchouc / Acier galvanisé



COND1	COND2	COND3	Cat. NET
1	50	-	NET

Dimension	Référence	€/Pièce
550 x 10 x 40 mm	T 147	7,16



Éponge pour carreaux naturelle avec logo DURAL



COND1	COND2	COND3	Cat. NET
1	1050	-	NET

Dimension	Référence	€/Pièce
170 x 115 x 70 mm	T 309	3,30

Éponge universelle neutre



COND1	COND2	COND3	Cat. NET
1	1000	-	NET

Dimension	Référence	€/Pièce
170 x 115 x 70 mm	T 310	1,60

Éponge pour carreaux avec impression personnalisée

Quantité minimum pour l'impression d'un logo monochrome : 1050 pièces



COND1	COND2	COND3	Cat. NET
1	1050	-	NET

Dimension	Référence	€/Pièce
170 x 115 x 70	T 312	3,42

Éponge souple pour résine époxy Éponge



COND1	COND2	COND3	Cat. NET
1	-	-	NET

Dimension	Référence	€/Pièce
150 x 100 x 30 mm	T 319	4,48

Tampon pour émulsion, grain fin / grain moyen / gros grain



COND1	COND2	COND3	Cat. NET
1	100	-	NET

Dimension	Couleur/Typ	Référence	€/Pièce
230 x 115 x 22 mm	blanc, fin	T 315	4,84
230 x 115 x 22 mm	vert, moyen	T 314	5,30
230 x 115 x 22 mm	noir, grossier	T 313	5,30

Support pour tampons abrasifs epoxy, 11 x 23 cm avec bandes autoagrippantes

Matériau : Plastique; blanc



COND1	COND2	COND3	Cat. NET
1	60	-	NET

Dimension	Référence	€/Pièce
230 x 110 x 70 mm	T 144	6,48

OUTILS



JOINTOIEMENT DES CARREAUX

Platoir doux vert à jointoyer pour epoxy Surfaces tendres

Matériau : Plastique

COND1	COND2	COND3	Cat.
1	60	-	NET



Dimension	Référence	€/Pièce
255 x 95 mm	T 318	27,14

Platoir blanc à jointoyer rigide pour epoxy Surfaces dures

Matériau : Plastique

COND1	COND2	COND3	Cat.
1	60	-	NET



Dimension	Référence	€/Pièce
250 x 95 mm	T 316	24,68

Platoir à lisser, 14 x 28 cm Support blanc

Matériau : Plastique / Caoutchouc cellulaire noir

COND1	COND2	COND3	Cat.
1	60	-	NET



Dimension	Référence	€/Pièce
280 x 140 mm	T 308	11,84

Platoir à éponge pour nettoyage des joints, 14 x 28 cm Éponge hydro monobloc et support blanc

Matériau : Plastique

COND1	COND2	COND3	Cat.
1	60	-	NET



Dimension	Référence	€/Pièce
280 x 140 mm	T 332	8,98

Platoir à lisser avec éponge hydro striée forte absorption; Manche plastique; 15 x 29 cm

Matériau : Plastique

COND1	COND2	COND3	Cat.
1	60	-	NET



Dimension	Référence	€/Pièce
290 x 150 mm	T 333	20,44

Platoir à éponge pour nettoyage des joints, 14 x 28 cm Éponge hydro support blanc

Matériau : Plastique

COND1	COND2	COND3	Cat.
1	60	-	NET



Dimension	Référence	€/Pièce
280 x 140 mm	T 331	7,72



TRAITEMENT DES JOINTS DE CARRELAGE



OUTILS

Grattoir à joint

Matériau : Acier

COND1	COND2	COND3	Cat.
1	60	-	NET



Dimension	Référence	€/Pièce
155 x 65 x 20 mm	T 387	21,62

Lame de recharge pour grattoir à joints T 387

Matériau : Acier

COND1	COND2	COND3	Cat.
1	30	-	NET



Dimension	Référence	€/Pièce
60 x 40 x 15 mm	T 388	6,34

Grattoir à joint avec support diamanté

Matériau : Plastique/métal dur

COND1	COND2	COND3	Cat.
1	-	-	NET



Dimension	Référence	€/Pièce
210 x 70 x 20 mm	T 602	7,90

Lame de recharge pour grattoir de joints T 602 3 pièces

Matériau : métal dur

COND1	COND2	COND3	Cat.
1	60	-	NET



Dimension	Référence	€/Blister
115 x 40 x 10 mm	T 171	5,20

Truelle à joint avec poignée en bois

Dimension 250 x 15 x 60 mm

Matériau : Acier

COND1	COND2	COND3	Cat.
1	30	-	NET



Largueur Couteau à coulis	Référence	€/Pièce
6 mm	T 153	3,32
8 mm	T 154	3,32
10 mm	T 155	3,32

Raclette en caoutchouc pour joints 180 mm

Poignée en bois

Matériau : Caoutchouc

COND1	COND2	COND3	Cat.
1	100	-	NET



Dimension	Référence	€/Pièce
180 x 14 x 65 mm	T 180	2,04

Outil de lissage de joint

Matériau : Caoutchouc

COND1	COND2	COND3	Cat.
1	1000	-	NET



Dimension	Référence	€/Pièce
103 x 84 x 9 mm	T 516	4,92

Spatule en silicone

Matériau : Caoutchouc

COND1	COND2	COND3	Cat.
1	100	-	NET



Dimension	Référence	€/Pièce
85 x 42 x 9 mm	T 167	3,18

Outils de lissage arrondis pour joints - Fugenboy 5 - 8 mm

Matériau : Caoutchouc

COND1	COND2	COND3	Cat.
1	60	-	NET



Dimension	Référence	€/Pièce
160 x 60 x 25 mm	T 370	21,62

Outils de lissage rectangulaires pour joints - Fugenboy 11 - 14 - 17 mm

Matériau : Caoutchouc

COND1	COND2	COND3	Cat.
1	60	-	NET



Dimension	Référence	€/Pièce
160 x 60 x 25 mm	T 371	21,62

OUTILS



TRAITEMENT DES JOINTS DE CARRELAGE

Kit de lissage de joint 4 pièces

Matériau : Caoutchouc

COND1 COND2 COND3 Cat.
1 60 - NET



Dimension	Référence	€/Pièce
160 x 60 x 25 mm	T 386	23,30

Outil multifonction pour lissage de joint 2-en-1 – Fugenfux pour rayons de 13 à 20 mm

Matériau : Caoutchouc

COND1 COND2 COND3 Cat.
1 1000 - NET



Dimension	Référence	€/Pièce
315 x 90 x 80 mm	T 270	14,30

Mallette d'outils de lissage professionnels – Fugenboy

6 outils pour joints en silicone, solution de lissage (50 ml), dissolvant pour silicone (50 ml)

COND1 COND2 COND3 Cat.
1 30 - NET



Dimension	Référence	€/Pièce
230 x 170 x 50 mm	T 372	68,28

Dissolvant pour silicone (50 ml) – Fugenboy

Produit nettoyant

COND1 COND2 COND3 Cat.
1 30 - NET



Dimension	Référence	€/Pièce
100 x 40 x 20 mm	T 373	18,04

OUTILS



PROTECTION DU TRAVAIL

Paire de genouillères professionnelles, jaune

Certifié selon la norme DIN 14404
Matériau : Caoutchouc, avec fixation au niveau des genoux au moyen de 2 bandes

COND1 COND2 COND3 Cat.
1 12 - NET



Dimension	Référence	€/Pièce
280 x 180 x 120 mm	T 610	45,80



Casque anti-bruit SNR 24 dB réglable en hauteur

Matériau : Plastique bleu/rouge

COND1 COND2 COND3 Cat.
1 10 - NET

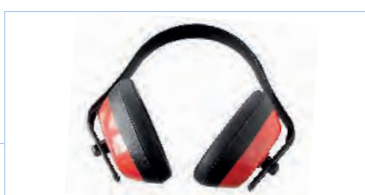

Référence	€/Pièce
T 803	22,28

Bouchons d'oreilles avec étrier léger SNR 24 dB; Étrier flexible

Matériau : Plastique noir

COND1 COND2 COND3 Cat.
1 10 - NET



Référence	€/Pièce
T 802	16,52

Lunettes de protection transparentes; avec filtre de protection anti-UV

Matériau : Plastique, noir-bleu

COND1 COND2 COND3 Cat.
1 24 - NET



Référence	€/Pièce
T 804	23,40

Bouchons d'oreilles jaunes

Matériau : Mousse

COND1 COND2 COND3 Cat.
1 250 - NET



Référence	€/Pièce
1 Paar T 801	0,92



AIDES AU MONTAGE

OUTILS

MULTIFLOOR LS – Chevilles à lamelles

Boite chevilles à lamelles pour la fixation des profilés MULTIFLOOR;
Dimension: 6 x 42 mm
Recommandé par ml: 5 pièces pour diamètre de perçage 6 mm
Matériau : PVC



COND1	COND2	COND3	Cat. NET
1	10	-	

Contenu (pièces)	Référence	€/Box	€/Sachet
20 pièces	LS 42/20		3,94
250 pièces	LS 42/250	66,62	
500 pièces	LS 42/500	124,30	



Ensemble de montage profilés pour parquets, stratifiés et sols souples

Vis / chevilles pour profilés;
Dimension: 3,0 x 25 mm pour diamètre de perçage 4 mm
Matériau : PVC



COND1	COND2	COND3	Cat. NET
1	-	-	

Contenu (pièces)	Couleur	Référence	€/Sachet
20 pièces/sachet	pour argent	TORX/20	2,22
20 pièces/sachet	pour titane	TORX-T/20	2,22
20 pièces/sachet	pour Inox	TORX-E/20	2,22

Colle de montage Speed-Flex

Colle polymère ultra-résistante, 310 ml
Colle polymère Speed-Flex présentant une adhérence très élevée, remplace les fixations traditionnelles telles que vis, chevilles et rivets. Collage des métaux, de nombreux plastiques, de la céramique, du bois, du verre et de la pierre même sur des surfaces verticales, tant à l'intérieur qu'à l'extérieur.
Matériau : MS-Polymère gris



COND1	COND2	COND3	Cat. NET
1	12	-	

Emballage	Référence	€/Pièce
Cartouche de 310ml	PMK 38	21,60

CLASSIC FLEX, 310 ml –

Agent d'étanchéité adhésif

Matériau : MS-Polymère blanc
Silicone d'étanchéité adhésif pour la fixation des composants d'étanchéité DURABASE ET-S (homologation ETA)



COND1	COND2	COND3	Cat. NET
1	12	-	

Emballage	Référence	€/Pièce
Cartouche de 310 ml	FLEX 310 M/1	21,48

Ref.-No.	Nom du produit	Application	Matériau	Page
AA	TREDSAFE	Profilé pour insert de sécurité	Aluminium anodisé	58, 59, 140
ADAE	ADAPT	Profilé d'arrêt périphérique pour parquet et stratifié	Aluminium anodisé	150
ADVAC	ADAPT VARIO	Profilé de finition; autocollante	Aluminium thermolaqué	150
ADVAE	ADAPT VARIO	Profilé de finition; autocollante	Aluminium anodisé	150
AS	ANTI-SLIP	Bande d'adhésive; autocollante	PVC	140
B	CLIPPER BORDER	Profilé de jonction	Aluminium anodisé	147
BA	FLOWFIX	Couvercle de siphon	Inox (V2A/304)	123
BKA	DURABAL BK	Profilé d'angle pour balcons	Aluminium	88
BKAC	DURABAL BK	Profilé d'angle pour balcons	Aluminium thermolaqué	88, 89
BKAE	DURABAL BK	Profilé d'angle pour balcons	Aluminium anodisé	88, 89
BLAC	DURABAL BL	Profilé d'angle pour balcons	Aluminium thermolaqué	85
BLAE	DURABAL BL	Profilé d'angle pour balcons	Aluminium anodisé	85
BLFK	ACCEOIRES DE POSE	Croisillons	PVC	90
BLST	ACCEOIRES DE POSE	Plots	Caoutchouc	90
BLSTA	ACCEOIRES DE POSE	Réhausse pour plots	Caoutchouc	90
BLTS	ACCEOIRES DE POSE	Croisillons	PVC	90
BOAC	DURABAL BO	Profilé d'angle pour balcons	Aluminium thermolaqué	87
BOAE	DURABAL BO	Cornières pour balcons	Aluminium anodisé	87
BPE	DUOFLOOR	Rehaussement de profil de base	Polyamide, couleur bleu	145
BTAC	DURABAL BT 11	Profilé d'angle pour balcon	Aluminium thermolaqué	86
BTAE	DURABAL BT 11	Profilé d'angle pour balcon	Aluminium anodisé	86
BWAC	DURABAL BW	Profilé d'angle pour balcons	Aluminium thermolaqué	86
BWAE	DURABAL BW	Profilé d'angle pour balcons	Aluminium anodisé	86
BWE	DURABAL BW	Profilé d'angle pour balcons	Inox (V2A/304)	86
CAC	CONSTRUCT	Plinthe monobloc	Aluminium blanc thermolaqué	153, 154, 155
CAE	CONSTRUCT Metall	Plinthe monobloc en aluminium	Aluminium anodisé	153, 154, 155
CAE LED	CONSTRUCT LED	Plinthe monobloc pour bande LED	Aluminium anodisé	80
CI++	DURABASE CI++	Natte d'isolation	Synthétique thermoplastique	104
CR	ACCEOIRES DE POSE	Croisillons	PVC	161
CRAE	CONSTRUCT Reno	Plinthe	Aluminium anodisé	157
CRK	ACCEOIRES DE POSE	Cales	PVC	161
CRT	ACCEOIRES DE POSE	Croisillons T	PVC	161
CSAC	CONSTRUCT Square	Plinthe	Aluminium thermolaqué	156
CSAE	CONSTRUCT Square	Plinthe	Aluminium anodisé	156
DCAC	DURACOVE HK	Profilé creux pour jonctions mur / sol	Aluminium thermolaqué	53
DCAE	DURACOVE HK	Profilé creux	Aluminium anodisé	53
DCE	DURACOVE DB	Profilé creux pour jonctions mur / sol	Inox (V2A/304)	53
DCP	DURACOVE ZK / DB	Profilé pour les sanitaires	PVC	53, 54
DD 80++	DURABASE DD 80++	Natte de drainage	Polypropylène	109
DFA	DURAFLEX Metall	Profilé pour joint de fractionnement, pose collée	Aluminium	69
DFA BP	DURAFLEX BP	Joint de fractionnement avec un insert	Aluminium	71
DFA GFS	DURAFLEX GFS	Joint de fractionnement pleine masse	Aluminium	71
DFA KA	DURAFLEX KA	Profils de couverture	Aluminium	73
DFA SB	DURAFLEX SB	Profilé pour joints de dilatation	Aluminium/EPDM	72
DFA SD	DURAFLEX SD	Joint de fractionnement avec un insert	Aluminium/TPE	72
DFA TL	DURAFLEX TL	Profilé pour joint de fractionnement, pose scellée	Aluminium	71
DFA WD	DURAFLEX WD	Joint de fractionnement avec un insert	Aluminium	72
DFAE KA	DURAFLEX KA	Profils de couverture	Aluminium anodisé	73
DFAE KF	DURAFLEX KF	Couvre-joint de dilatation, pour le sol et le mur	Aluminium anodisé	74
DFAE TL	DURAFLEX TL	Profilé pour joint de fractionnement, pose collée	Inox (V2A/304)	68
DFM TL	DURAFLEX TL	Pattes de fixation	acier	71
DFP	DURAFLEX PVC	Profilé pour joint de fractionnement, pose collée	PVC	70, 71
DFP KF	DURAFLEX KF	Profils de couverture	PVC	74
DFR	DURAFLEX Z160RF	Joint de fractionnement avec un insert	Avier/caoutchouc	73
DGAC	DURAGARD EP	Profilé de protection pour arrêtes - Profilé Cornière	Aluminium thermolaqué	50
DGAE	DURAGARD EP	Profilé de protection pour arrêtes - Profilé Cornière	Aluminium anodisé	50

Ref.-No.	Nom du produit	Application	Matériau	Page
DGE	DURAGARD EP/WP/MA	Profilé de protection pour arrêtes - Profilé Cornière	Inox (V2A/304)	50, 51
DISTAE	DIAMONDSTEP	Profilé nez-de-marche	Aluminium anodisé	55, 56
DISTE	DIAMONDSTEP	Profilé nez-de-marche	Inox (V2A/304)	56
DLA	DURALIS	Listels décoratifs	Aluminium anodisé super brillant	42, 43
DLAC LED	DURALIS LED	Profilé de base listel LED	Aluminium thermolaqué	76
DLACM	DURALIS	Listels décoratifs	Aluminium, thermolaqué	42
DLACM LED	DURALIS	Profilé de base listel LED	Aluminium, thermolaqué	76
DLAE	DURALIS	Listels décoratifs	Aluminium anodisé	42, 43
DLAE LED	DURALIS LED	Profilé de base listel LED	Aluminium anodisé	76
DLE	DURALIS	Listels décoratifs	Inox (V2A/304)	43
DLK	DURALIS-LED	Bande adhésive		76
DLP LED	DURALIS-LED	Diffuseur	Polycarbonate	76
DPDAC	DURAPLUS DIAMOND	Profilé de finition	Aluminium thermolaqué / moulage métal sous pression	10
DPDACM	DURAPLUS DIAMOND	Profilé de finition	Aluminium thermolaqué	9
DPDAE	DURAPLUS DIAMOND	Profilé de finition	Aluminium anodisé	9
DPM	DURAPLUS	Profilé de finition rectangulaire	Laiton	11
DPSA	SQUARELINE	Profilé de finition carré	Aluminium	14, 15, 16
DPSAC	SQUARELINE	Profilé de finition carré	Aluminium, thermolaqué	12
DPSACM	SQUARELINE	Profilé de finition carré	Aluminium, thermolaqué, noir mat	12
DPSACS	SQUARELINE	Profilé de finition carré	Aluminium thermolaqué structuré	13
DPSAE	SQUARELINE	Profilé de finition carré	Aluminium anodisé	16
DPSE	SQUARELINE	Profilé de finition carré	Inox (V2A/304)	17, 18
DPSP	SQUARELINE	Profilé de finition carré	PVC	19
DR 80	DURABASE DR 80	Natte de drainage	HDPE	110
DRA	DURONDELL	Profilé mural de finition 1/4 de rond	Aluminium anodisé super brillant	36, 37
DRAC	DURONDELL	Profilé de finition 1/4 de rond	Aluminium thermolaqué	30, 31
DRACM	DURONDELL	Profilé de finition 1/4 de rond	Aluminium / moulage métal sous pression	30, 33, 34, 35
DRACS	DURONDELL	Profilé mural de finition 1/4 de rond	Aluminium, surface thermolaqué	32
DRAE	DURONDELL	Profilé de finition 1/4 de rond	Aluminium anodisé	33, 34, 35
DRE	DURONDELL	Profilé de finition 1/4 de rond	Inox (V2A/304)	38, 39, 40
DRP	DURONDELL	Profilé mural de finition 1/4 de rond	PVC	41
DSA	DUROSOL	Profilé de finition chant plat	Aluminium	21, 23, 25, 28
DSAC	DUROSOL	Profilé de finition chant plat	Aluminium thermolaqué	20, 21, 22, 23
DSACM	DUROSOL	Profilé de finition chant plat	Aluminium thermolaqué	20
DSAE	DUROSOL	Profilé de finition chant plat	Aluminium anodisé	24, 28
DSE	DUROSOL	Profilé de finition chant plat	Inox (V2A/304)	27, 28
DSM	DUROSOL	Profilé de finition chant plat	Laiton	26, 28, 29
DSP	DUROSOL	Profilé de finition chant plat	PVC	29
DST	DURASTEP Jumbo	Profilé nez-de-marche	ALU/PVC	64
DSTAE DP	DURASTEP DP	Profilé pour plans de travail	Aluminium anodisé	49
DSTOA	DURASTEP Solid	Profilé nez-de-marche	Aluminium	63
DSTOAE	DURASTEP Solid	Profilé nez-de-marche	Aluminium anodisé	63
DSTOE	DURASTEP Solid	Profilé nez-de-marche	Inox (V2A/304)	63
DSTS	DURASTEP Standard	Profilé nez-de-marche	ALU/PVC	64
DSTWP	DURASTEP Wood	Profilé nez de marche avec partie visible en bois	Aluminium/bois lissé	64
DSTWT	DURASTEP Wood	Profilé nez de marche avec partie visible en bois	Aluminium/bois lissé	64
DTA	DURATRANS	Profilé de transition	Aluminium	46
DTA TR	DURATRANS TR	Profilé de transition	Aluminium, surface naturel	46
DTACM TR	DURATRANS TR	Profilé de transition	Aluminium, surface thermolaqué	46
DTAE	DURATRANS	Profilé de transition	Aluminium anodisé	45, 46
DTAE TR	DURATRANS TR	Profilé de transition	Aluminium anodisé	46
DTRA	DURATRANS R	Profilé de transition	Aluminium	45
DTRAE	DURATRANS R	Profilé de transition	Aluminium, surface anodisé	45
DUFB	DUOFLOOR Border	Profilé de finition	Aluminium anodisé	145
DUFB LVT	DUOFLOOR LVT Border	Profilé de finition	Aluminium anodisé	144
DUFE	DUOFLOOR Expansion	Profilé de séparation	Aluminium anodisé	145
DUFF	DUOFLOOR Finish	Profilé de adaption	Aluminium anodisé	145
DUFF LVT	DUOFLOOR LVT Finish	Profilé de adaption	Aluminium anodisé	144

Ref.-No.	Nom du produit	Application	Matériau	Page
DWB	DURAWAY	Système de tapis d'entrée et cadres à encastrer	Aluminium/Brosse	129
DWBC	DURAWAY	Système de tapis d'entrée et cadres à encastrer	Aluminium/Brosse/Caoutchouc	129
DWBR	DURAWAY	Système de tapis d'entrée et cadres à encastrer	Aluminium/Brosse/Reps	129
DWC	DURAWAY	Système de tapis d'entrée et cadres à encastrer	Aluminium/caoutchouc	129
DWD-E	DW-DRAIN	Caniveau de drainage avec grille	Inox (V2A/304)	90
DWD-VZ	DW-DRAIN	Caniveau de drainage avec grille	Acier galvanisé	90
DWR	DURAWAY	Tapis d'entrée	Aluminium/Reps	127, 129
DWRA	DURAWAY	Cadre d'assemblage	Aluminium	127, 129
DWRC	DURAWAY	Système de tapis d'entrée et cadres à encastrer	Aluminium/Reps/Caoutchouc	129
DWRE	DURAWAY	Cadre d'assemblage	Inox (V2A/304)	129
E	CLIPPER Expansion	Profilé de séparation	Aluminium anodisé	147
EA	ENTRY	Ancre de fixation pour cadres de tapis d'entrée ENTRY	Laiton	130
EE	TREDSAFE	Profilé pour insert de sécurité	Inox (V2A/304)	59
EFAE	ENTRY	Profilé pour cadres de tapis d'entrée	Aluminium anodisé	130
EM FF / EM WS	LED	Télécommande « Emotion »	Plastique	82
ET-S	DURABASE ET-S	Natte d'étanchéité	PP/PE	106
ET-S D20	DURABASE ET-S	Isolation phonique	Polyéthylène	107
ET-S FM	DURABASE ET-S	Manchete d'étanchéité	PP/PE	106
ET-S FX	DURABASE ET-S	Angle sortant	PP/PE	106
ET-S FXDL	DURABASE ET-S	3D-Angle, gauche	PP/PE	107
ET-S FXDR	DURABASE ET-S	3D-Angle, droit	PP/PE	107
ET-S FXI	DURABASE ET-S	Angle reentrant	PP/PE	106
ET-S FXIW	DURABASE ET-S	Angle reentrant; vers la jonction avec le mur	PP/PE	107
ET-S FXW	DURABASE ET-S	Angle sortant; vers la jonction avec le sol	PP/PE	107
ET-S KA	DURABASE ET-S	Kit complet d'étanchéité	PE; Polyamid/Aramid	105
ET-S S10 SK	DURABASE ET-S	Bande protection de coupe autocollante	Polyamid/Aramid	107
ET-S 120 SK	DURABASE ET-S	Bande d'étanchéité „baignoire“	PP/PE	107
EV	ENTRY	Connecteur d'angle pour cadre de paillason ENTRY	acier zingué	130
F	CLIPPER Finish	Profilé de finition	Aluminium anodisé	147
FB BA	FLEXIBAL	Système de Plot	Plastique	95
FB BAO	FLEXIBAL	Système de lambourdes; construction de rail	Plastique	97
FB ECK	FLEXIBAL	Système de Plot à clipser; Clip d'angle	Inox (V2A/304)	98
FB KF	FLEXIBAL	Support pour rail	Plastique	97
FB KS	FLEXIBAL	Tête de plot	Plastique	95
FB MB	FLEXIBAL	Système de Plot	Plastique	95
FB PB	FLEXIBAL	Plaque de compensation	Plastique	95
FB PM	FLEXIBAL	Augmentation pour plot	Plastique	95
FB S	FLEXIBAL	Rail porteur	Aluminium	97
FB SA	FLEXIBAL	Recouvrement du rail	Plastique	97
FB SCK	FLEXIBAL	Système de Plot à clipser; Clip d'angle	Inox (V2A/304)	98
FB TP	FLEXIBAL	Pad antidérapant	Granulés de caoutchouc	95, 97
FB WAC	FLEXIBAL	Système de Plot à clipser Connexion murale	Inox (V2A/304)	98
FB XCL	FLEXIBAL	Connecteur droit	Plastique	97
FB XCX	FLEXIBAL	Connecteur pour angle	Plastique	97
FBM 30	LED	Détecteur de mouvement LED EMOTION		81
FGT	DURABASE FGT	Natte d'armature	Fibres de verre	108
Flex 310 M	Flex 310 M Classic	Colle polymère		103, 107, 172
FSTA	FLORENTOSTEP	Profilé nez-de-marche	Aluminium	60
FSTAC LED	FLORENTOSTEP-LED	Nez de marche LED	Aluminium thermolaqué	78
FSTACM LED	FLORENTOSTEP-LED		Aluminium thermolaqué	78
FSTAE	FLORENTOSTEP	Profilé nez-de-marche	Aluminium anodisé / Moulage métal sous pression	60, 61
FSTAE LED	FLORENTOSTEP-LED	Nez de marche LED	Aluminium anodisé	78
FSTE	FLORENTOSTEP	Profilé nez-de-marche	Inox (V2A/304)	61
FSTP LED	FLORENTOSTEP-LED	Diffuseur	Polycarbonate	78, 79, 80
FWS LED	Accessoires LED	Interrupteur à encastrer LED EMOTION	Plastique	81

Ref.-No.	Nom du produit	Application	Matériau	Page
GKGL	SHOWER-GK GLAS Floor	Profilé en pente e pour insertion dans le sol, gauche	Inox (V2A/304)	117
GKGR	SHOWER-GK GLAS Floor	Profilé en pente e pour insertion dans le sol, droit	Inox (V2A/304)	117
GKGW	SHOWER-GK WALL	Profilé pour insertion de la murale	Inox (V2A/304)	115, 116
GKL	SHOWER-GK	Profilé de finition pour receveur mono-pente gauche	Inox (V2A/304)	118, 119
GKMK 1	KIT DE VERRE	Kit de montage pour parois de douche en verre ESG		116
GKR	SHOWER-GK	Profilé de finition pour receveur mono-pente droit	Inox (V2A/304)	118, 119
GKW	SHOWER-GK Connect	Profilé de rattrapage	Inox (V2A/304)	122
GKWL	SHOWER-GK	Profilé de finition pour receveur mono-pente, gauche	Inox (V2A/304)	120, 121
GKWR	SHOWER-GK	Profilé de finition pour receveur mono-pente, droit	Inox (V2A/304)	120, 121
GSD	CONSTRUCT Solid Core	Plinthe	PVC	158
HC	DURAFLEX KF	Clip de fixation	Inox (V2A/304)	74
KSD	CONSTRUCT Solid Core	Plinthe	PVC/HDF	158
LAE	LINO	Profilé de couverture	Aluminium anodisé	151
LED AK	Accessoires	Câble de raccordement		83
LED DVC	LED-EMOTION	Connecteur		83
LED HOME E	LED Homebase	Kit de connexion LED		81
LED SET EF	LED-Set Emotion F	Kit de connexion LED		82
LED SET EW	LED-SET Emotion W	Kit de connexion LED		82
LED SY	Accessoires	Boitier distribution Y		83
LED T	Accessoires	LED Transformateur		84
LED V	Accessoires	Boitier distribution 6 ports		82
LED VBK	Accessoires	Câble de connexion		83
LED VLK	Accessoires	Câble rallonge		83
LEDS	LED-Stripe	Bande LED		81, 84
LP TAE	LP-TRANS	Profilé de adaption	Aluminium anodisé	150
LP TE	LP-TRANS	Profilé de finition	Inox (V2A/304)	150
LS	MULTIFLOOR LS	Chevilles à lamelles	PVC	148, 172
MFAE	MULTIFLOOR Transition	Profilé de compensation et transition	Aluminium anodisé	148, 149
MFDAE	MULTIFLOOR Expansion	Profilé de séparation	Aluminium anodisé	148
MR2	MITRERITE	Sécateur à onglets		165
MRB2	MITRERITE	Lames de rechange (10 per paquet)		165
MXAE	MAXIFLOOR	Profilé de transition	Aluminium anodisé	152
NWS	NIVOFIX	Système de nivellement	Polypropylène	162
PE AS	FLOORBASE PE AS	Sous-couche	PE / Alu	152
PMK	SPEED-FLEX	Colle polymère		51, 95, 156, 172
PTAE	PROTECT	Profilé nez-de-marche	Aluminium anodisé	67
PTE	PROTECT	Profilé nez-de-marche	Inox (V2A/304)	67
SFL	SANIFLEX	Profilé pour les sanitaires	PVC	54
SNB LVT	SNAP LVT BORDER	Profilé de finition haute qualité, système clic	ALU/ABS	143
SNE LVT	SNAP LVT EXPANSION	Profilé de transition haute qualité, système clic	ALU/ABS	143
SNF LVT	SNAP LVT FINISH	Profilé de réglage haute qualité, système clic	ALU/ABS	143
SQLAC LED	SQUARELINE-LED	Profilé d'angle mural LED	Aluminium thermolaqué	77
SQLACM LED	SQUARELINE-LED	Profilé d'angle mural LED	Aluminium thermolaqué	77
SQLAE LED	SQUARELINE-LED	Profilé d'angle mural LED	Aluminium anodisé	77
SQLP	SQUARELINE-LED	Diffuseur	Polycarbonate	77
SQSACM LED	SQUARELINE-LED	Profilé d'angle mural LED	Aluminium, thermolaqué	79
SQSAE	SQUARESTEP	Profilé nez-de-marche	Aluminium anodisé	62
SQSAE LED	SQUARESTEP LED	Profilé nez de marche square LED	Aluminium anodisé	79
STAE	STEP	Profilé nez-de-marche	Aluminium anodisé	65
STFAE	STEPFLOOR	Profilé nez-de-marche	Aluminium anodisé	66
STFGAE	STEPFLOOR-G	Profilé nez-de-marche	Aluminium anodisé	66
STPR	STEP	Insert	PVC strié	65
STR	SANISTRIP	Profilé pour les sanitaires	PVC	54
SW14	DURABASE SW	Natte pour l'isolation phonique	Fibre synthétique	108

Ref.-No.	Nom du produit	Application	Matériau	Page
T	CLIPPER Transition	Profilé de compensation et transition	Aluminium	147
T	OUTILS	Aide à la pose/ Jointement de carrelage		159 - 172
T 50	TURNFIX	Aide à la pose de carrelage		162
TAE	TEKA Step	Profile nez-de-marche	Aluminium anodisé	65
TAE 50	TEKA Border	Profile nez-de-marche avec insertion	Aluminium anodisé	65
TCA	T-COVE	Profilé de connexion	Aluminium	48
TCAC	T-COVE	Profilé de connexion	Aluminium thermolaqué	48
TCAE	T-COVE	Profilé de connexion	Aluminium anodisé	48
TD	TI-DRAIN	Siphon de sol modulaire	Inox (V2A/304)	123
TFA	T-FLOOR	Profilé de recouvrement	Aluminium	44
TFAE	T-FLOOR	Profilé de recouvrement	Aluminium anodisé	44
TFE	T-FLOOR	Profilé de recouvrement	Inox (V2A/304)	44
TFM	T-FLOOR	Profilé de recouvrement	Laiton	44
TMN	TACNOP	Plaque podotactile	Polyuréthan	137
TNAGM	TACNOP F	Gabarit de clous	Aluminium	133
TNE	TACNOP	Clou individuel	Inox (V2A/304) / (V2A/316)	135
TNEE	TACNOP	Clou individuel	Inox (V2A/304) / (V2A/316)	135
TNEEM	TACNOP F	Gabarit de clous	Inox (V2A/304)	133
TNEG	TACNOP	Clou individuel	Inox (V2A/304) / (V2A/316)	135
TNEGM	TACNOP F	Gabarit de clous	Inox (V2A/304)	133, 136
TNPEL	TACNOP L	Clou lamellé	TPU/Inox (V2A/304)	132
TNPG	TACNOP	Clou individuel	Polyuréthan	136
TNPL	TACNOP L	Clou lamellé	TPU/Inox (V2A/304)	132
TNPM	TACNOP F	Gabarit de clous	TPU	133, 136
TNS	TACNOP BSL	Gabarit de clous	Acier galvanisé/ Plastique	132, 136
TORX	Ensemble de montage	Vis / chevilles	PVC	67, 152, 172
TR	CLIPFIX	Fixation par clips		165
TRB	TRIFLOOR BORDER	Profilé de finition	Aluminium anodisé	146
TRE	TRIFLOOR Expansion	Profilé de séparation	Aluminium anodisé	146
TRE	TACRIP EM	Bande individuelle	Inox (V2A/304) / (V2A/316)	138
TREE	TACRIP EE	Bande individuelle	Inox (V2A/304) / (V2A/316)	138
TRF	TRIFLOOR Finish	Transition trim	Aluminium anodisé	146
TRPG	TACRIP PM	Bande individuelle	Polyuréthan	139
TRPM	TACRIP F	Gabarit de bandes	TPU	139
TRS	TACRIP	Bandes gabarit de collage	Polycarbonate	139
TRT	TRIFLOOR Transition	Profilé de adaption	Aluminium anodisé	146
TS DNG	TI-SHELF DNG	Tablette à carreler, installation ultérieure	Inox (V2A/304) brossé	126
TS DRG	TI-SHELF DRG	Tablette à carreler	Inox (V2A/304) brossé	126
TSAC LM	TI-SHELF LINE	Tablette	Aluminium thermolaqué structuré	124
TSAC PM	TI-SHELF PENTA	Tablette	Aluminium thermolaqué structuré	125
TSE LM	TI-SHELF LINE	Tablette	Inox (V2A/304) brossé	124
TSE PM	TI-SHELF PENTA	Tablette	Inox (V2A/304) brossé	125
TSI	DIAMONDTRED	Insert de sécurité anti-dérapant	PVC antidérapance	57
TSK	TURNFIX	Capuchons à visser		162
TSR	TILESITTER	Repose genou		165
TSS	TURNFIX	Embases à visser		162
TT	STEP MARK	Marquage des contremarches		140
TTB	TACNOP BS	Gabarit de perçage (set de 2 pièces)	Plastique	132
TTE	TACMAT N	Éléments pour plaques podotactiles	Inox (V2A/304)	133
TTK	TACNOP KS	Gabarit de collage	Plastique	132
TTLE	TACRIP	Bande tactile à sceller pour le guidage	Inox (V2A/304)	133
TTLT	TACRIP	Bande tactile à sceller pour le guidage	Inox (V2A/304)	133
TTP	TACMAT N	Éléments pour plaques podotactiles	Caoutchouc	133
TTR A	TACNOP	Tactil clous podotactil	Aluminium naturel lisse	132
TTR E	TACNOP	Tactil clous podotactil	Inox strié	132
TTRT E	TACNOP	Tactil clous podotactil	Inox (V2A/304) / (V4A/316) strié	132
TTRT Z	TACNOP	Tactil clous podotactil	Acier zingué strié	132
TZM	TERRAZZO	Profilé de séparation décoratif	Laiton	44

Ref.-No.	Nom du produit	Application	Matériau	Page
UDP	U-DRAIN pro	Caniveau d'évacuation avec grille	Aluminium anodisé / PVC	92, 93
UFAE	UNIFLOOR Standard	Profilé de transition	Aluminium anodisé	151
UFE	UNIFLOOR Standard	Profilé de transition	Inox (V2A/304)	151
UFM	UNIFLOOR Standard	Profilé de transition	Laiton super brillant	151
U-PVC Colle	Accessoires de pose	Colle		92, 93
VLMB	myVARIO-LINE	Soubassement / Pièces de base	Inox (304) / EPS	111
VLMD	myVARIO-LINE	Corps du caniveau Doubleface	Inox (304) lbrossé	112
VLMDC	myVARIO-LINE	Corps du caniveau Doubleface	Inox (304), thermolaqué structuré	112
VLML	myVARIO-LINE	Corps du caniveau Line	Inox (304) lbrossé	113
VLMLC	myVARIO-LINE	Corps du caniveau Line	Inox (304), thermolaqué structuré	113
VLMP	myVARIO-LINE	Corps du caniveau Penta	Inox (304) lbrossé	112
VLMLPC	myVARIO-LINE	Corps du caniveau Penta	Inox (304), thermolaqué structuré	112
VLPAS	myVARIO-LINE	Écoulement vertical	PVC	113
VLPHC	myVARIO-LINE	Écoulement horizontal	PVC	113
WP	DURABASE WP	Natte d'étanchéité	Polyéthylène	102, 103
WP++	DURABASE WP++	Natte d'étanchéité	PP/PE	102
WPA	DURAGARD WP	Cornière de protection	Aluminium	51
WPFB	DURABASE WP	Bande d'étanchéité	TPE/matériau porteur polyester	103
WPFM	DURABASE FLEX	Garniture de tuyau	PP/TPE	103
WPFX	DURABASE FLEX	Angle sortant	PP/TPE	103
WPFXI	DURABASE FLEX	Angle rentrant	PP/TPE	103
WPP	DURAGARD WP	Cornière de protection	PVC	51
WS	DURABASE WS	Système d'étanchéité autocollant	PE	100
WS SK	DURABASE WS	Starter kit autocollant	PE	100
WSE	DURABASE WS	Bande d'étanchéité	PE	100
WSKL	DURABASE WS	Coin d'étanchéité	PE	101
WSKR	DURABASE WS	Coin d'étanchéité	PE	101
WSPS	DURABASE WS	Primer en spray		100
WSS	DURABASE WS	Ruban d'étanchéité pour plinthes	PE	100
WSTS	DURABASE WS	Set de manchon d'étanchéité	PE	101
WSVS	DURABASE WS	Bande tissée	tissée	100
WSW	DURABASE WS	Ruban d'étanchéité pour baignoire	PE	101
WSWM	DURABASE WS	Manchon mural	PU	101
WSX	DURABASE WS	Angle sortant	PE	101
WSXF	DURABASE WS	Angle flexible	PE	101
WSXI	DURABASE WS	Angle rentrant	PE	101
XFL	XFLAT-LINE	Caniveau de douche	Inox (V2A/304)	114
ZFC	Z-FLEX CURVER I	Machine à cintrer pour le Profilé Z-Flex		159, 165

PROFILÉS POUR CARRELAGE **ALUMINIUM ANODISÉ**



alu anodisé argent



alu anodisé argent super brillant



alu anodisé argent super brillant
brossé



alu anodisé or



alu anodisé or super brillant



alu anodisé or super brillant
brossé



alu anodisé titane



alu anodisé titane super brillant



alu anodisé titane super brillant
brossé

PROFILÉS POUR CARRELAGE / SYSTÈME DE TABLETTES / PROFILÉ D'ANGLE POUR BALCONS

ALUMINIUM THERMOLAQUÉ



RAL 0808005 sable



RAL 0808005 sand structuré



RAL 0006500 gris béton



RAL 0006500 gris béton structuré



RAL 9011 noir mat



RAL 9011 noir mat structuré



RAL 7016 anthracite



RAL 7036 gris platine



RAL 9003 blanc mat



blanc (30)

PROFILÉS POUR CARRELAGE **ALUMINIUM THERMOLAQUÉ STRUCTURÉ**



Salt'n'Pepper blanc



Salt'n'Pepper anthracite



Salt'n'Pepper noir marron



structuré beige



structuré marron



structuré anthracite

PROFILÉS POUR CARRELAGE / SYSTÈME DE TABLETTES / PROFILÉ D'ANGLE POUR BALCONS **ACIER INOXYDABLE**



Acier inoxydable naturel



Acier inoxydable super brillant



Acier inoxydable brossé

PROFILÉS POUR CARRELAGE / PROFILÉ D'ANGLE POUR BALCONS **LAITON**



Laiton naturel



Laiton super brillant



Laiton chromé

PROFILÉS POUR CARRELAGE **PVC UNI**



blanc (30)



beige (32)



noir (33)



gris (38)



gris clair (51)



DURAL

TARIF COMPLET 2024



DURAL SAS
32 avenue de l'Océanie
Batiment C2
Z.I. de Courtaboeuf
91140 Villejust
Tel. 01.60.13.58.60
Fax 09.70.10.18.83
accueil@dural.fr
www.dural.fr



Management
System
ISO 9001:2015

www.tuv.com
ID 900030791

01/24 Art.-Nr.: 46000000-FR
La représentation des couleurs dépend
de la technique d'impression utilisée
et peut varier par rapport aux couleurs
originales. Sous réserve de modifications
techniques et conceptuelles du produit.
La publication d'un nouveau tarif annule
la validité du précédent.

FR

